

① オリジナル2色ボックス **C-8 納4**
柄／石目赤、檜赤、赤黒、石目白、檜白
塩ビ5mm(2mm・3mmの張り合せ)

規格	寸法	1台	
#630	605×300×30	¥13,000	231-1630
#640	605×400×30	¥14,000	231-1640
#645	605×450×30	¥15,000	231-1645
#652	605×520×80	¥20,600	231-1652
#660	605×600×80	¥23,000	231-1660
#930	910×300×30	¥15,600	231-1930
#940	910×400×30	¥19,200	231-1940
#945	910×450×30	¥20,000	231-1945
#952	910×520×80	¥28,400	231-1952
#960	910×600×80	¥32,600	231-1960
#1230	1210×300×30	¥21,800	231-1230
#1240	1210×400×30	¥27,400	231-1240
#1245	1210×450×30	¥29,600	231-1245
#1252	1210×520×80	¥39,400	231-1252
#1260	1210×600×80	¥43,200	231-1260

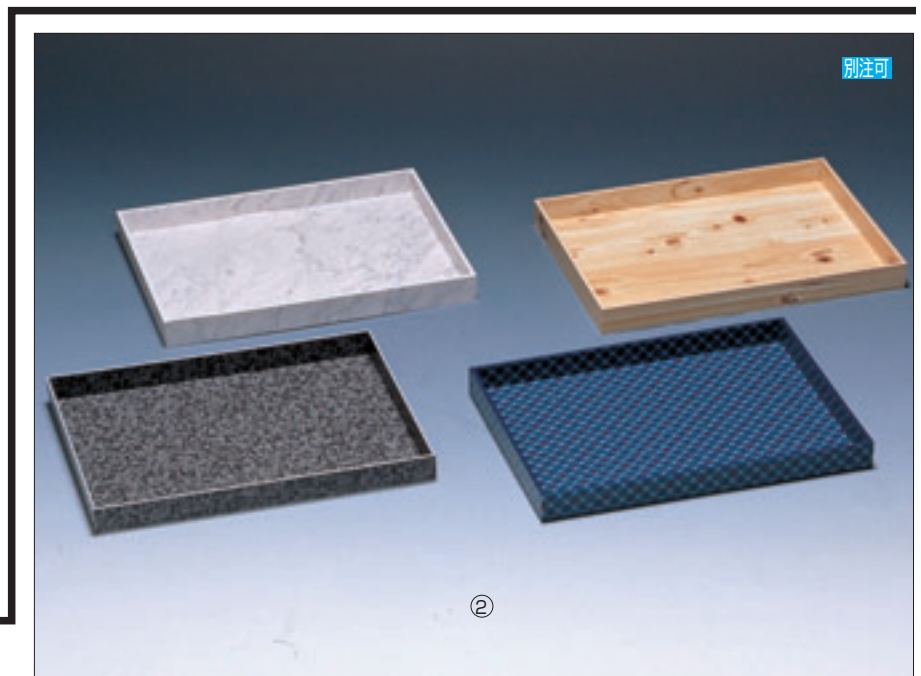

② オリジナルボックス **E-2 納4** / (塩ビ5mm)
柄／墨流し、檜、石目黒、かすり、大理石黒、焼杉、枯竹、
青竹、みかげ

規格	寸法	1台	
#630	605×300×30	¥10,600	231-0630
#640	605×400×30	¥13,400	231-0640
#645	605×450×30	¥14,600	231-0645
#652	605×520×80	¥20,800	231-0652
#660	605×600×80	¥21,200	231-0660
#930	910×300×30	¥15,200	231-0930
#940	910×400×30	¥19,200	231-0940
#945	910×450×30	¥20,800	231-0945
#952	910×520×80	¥29,800	231-0952
#960	910×600×80	¥30,400	231-0960
#1230	1210×300×30	¥20,800	231-0230
#1240	1210×400×30	¥26,000	231-0240
#1245	1210×450×30	¥28,000	231-0245
#1252	1210×520×80	¥42,400	231-0252
#1260	1210×600×80	¥44,000	231-0260

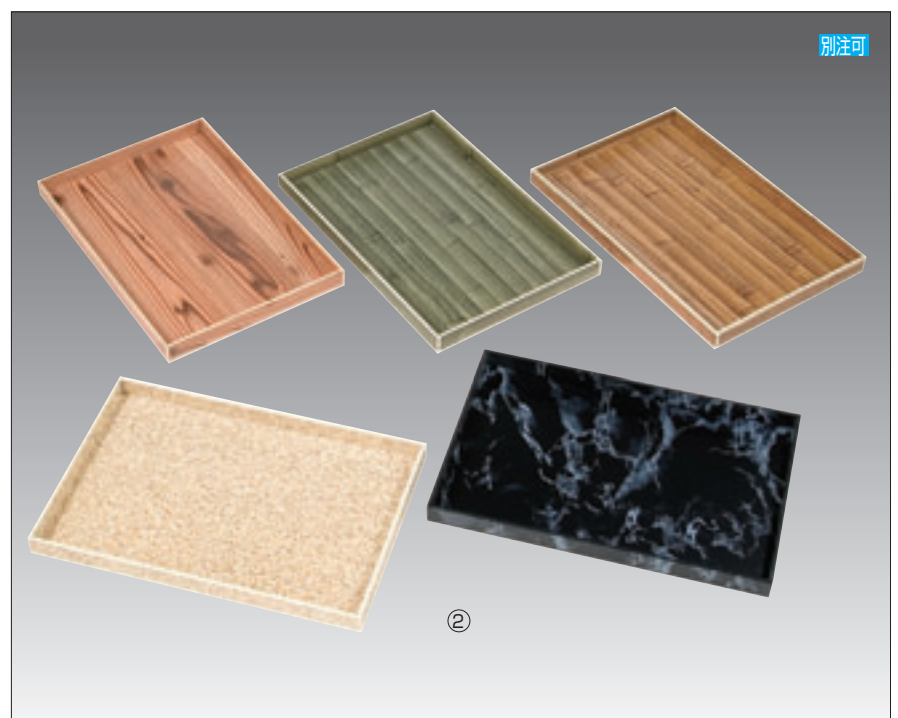

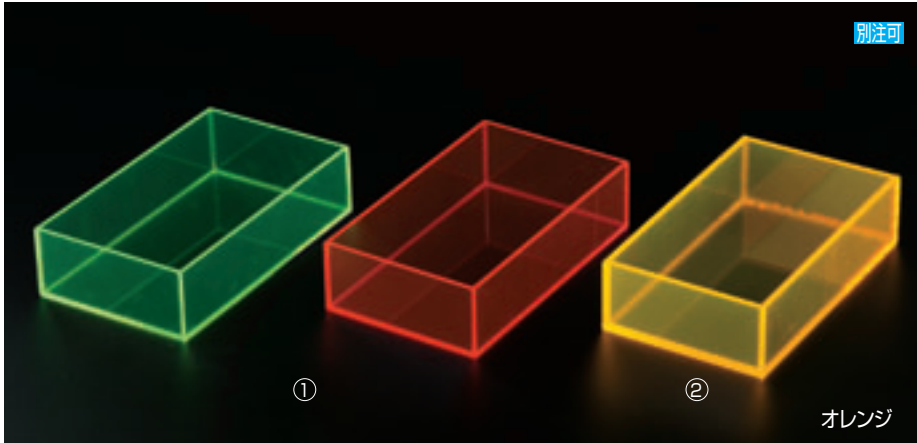

別注可

①

②

オレンジ

① 3mmサテライトボックス E-2 納5

規格	寸法	1台	
#320	300×200×100	¥3,900	232-1501
#330	300×300×100	¥4,800	232-1502
#453	450×300×100	¥6,400	232-1503
#630	600×300×100	¥8,200	232-1504
#645	600×450×100	¥9,600	232-1505

② 5mmサテライトボックス E-2 納5

規格	寸法	1台	
#320	300×200×100	¥ 5,100	232-1511
#330	300×300×100	¥ 6,300	232-1512
#453	450×300×100	¥ 8,500	232-1513
#630	600×300×100	¥10,700	232-1514
#645	600×450×100	¥12,600	232-1515

材質・アクリル/色・緑、赤、オレンジ ※ダミーとしてもご利用下さい

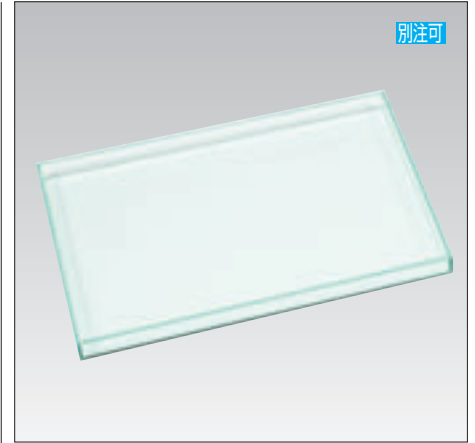

別注可

③ ガラス色ボックス E-2 納4 / (アクリル5mm)

規格	寸法	1台	
#320	300×200×100	¥ 5,600	231-6232
#330	300×300×100	¥ 6,500	231-6233
#453	450×300×100	¥ 9,000	231-6245
#630	600×300×100	¥10,700	231-6263
#645	600×450×100	¥11,600	231-6264

ダミーとしてもご利用下さい

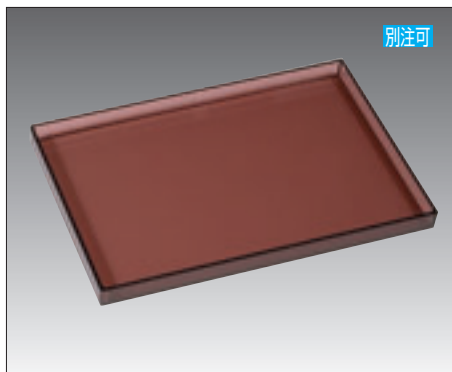

別注可

④ スモークボックス E-2 納4 / (アクリル5mm)
色・ブラウン

規格	寸法	1台	
#300	605×300×30	¥ 9,100	231-6330
#400	605×400×30	¥10,400	231-6340
#450	605×450×30	¥11,300	231-6345
#500	605×500×80	¥15,400	231-6350

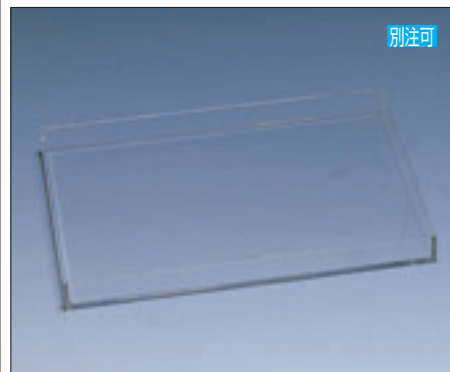

別注可

⑤ 透明ボックス E-2 納4 / (アクリル5mm)

規格	寸法	1台	
#300	605×300×30	¥ 7,000	231-0030
#400	605×400×30	¥ 7,900	231-0040
#450	605×450×30	¥ 8,700	231-0045
#500	605×500×80	¥11,600	231-0050

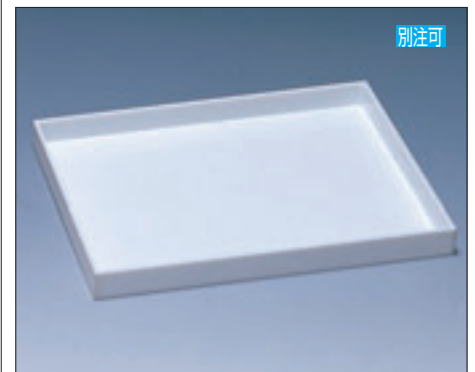

別注可

⑥ カベ白ボックス E-2 納4 / (アクリル5mm)

規格	寸法	1台	
#300	605×300×30	¥ 7,900	231-0130
#400	605×400×30	¥ 9,600	231-0140
#450	605×450×30	¥10,000	231-0145
#500	605×500×80	¥13,600	231-0150

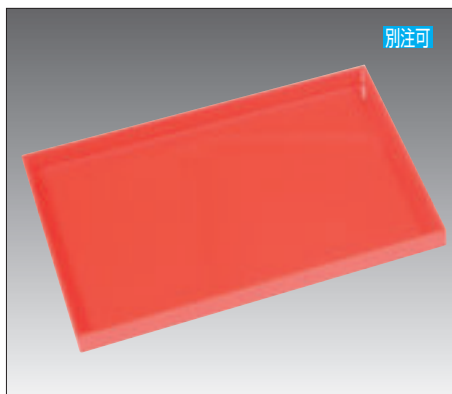

別注可

⑦ 朱赤ボックス E-2 納4 / (アクリル5mm)

規格	寸法	1台	
#930	910×300×20	¥16,000	231-6430
#935	910×350×20	¥18,000	231-6435
#945	910×450×20	¥21,000	231-6445
#955	910×550×40	¥26,000	231-6455
#1230	1215×300×20	¥23,400	231-6530
#1235	1215×350×20	¥25,800	231-6535
#1245	1215×450×20	¥28,400	231-6545
#1255	1215×550×40	¥37,600	231-6555

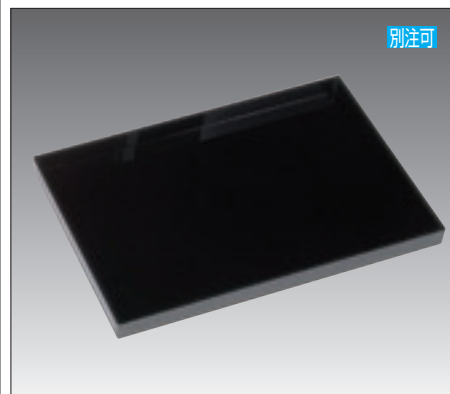

別注可

⑧ 黒ボックス E-2 納4 / (アクリル5mm)

規格	寸法	1台	
#930	910×300×20	¥10,200	231-6630
#935	910×350×20	¥11,600	231-6635
#945	910×450×20	¥13,300	231-6645
#955	910×550×40	¥16,400	231-6655
#1230	1215×300×20	¥14,600	231-6730
#1235	1215×350×20	¥16,200	231-6735
#1245	1215×450×20	¥18,800	231-6745
#1255	1215×550×40	¥22,800	231-6755



別注可

⑨ 透明穴付きスノコ E-2 納4
塩ビ1.8mm 足3mm / 20φ丸穴

規格	寸法	1台	
大	298×537×35	¥3,100	231-6100
小	298×437×35	¥2,900	231-6200

下段ボックスの底上げ用穴付スノコです
使用されるボックス寸法に合わせて
別注製作致します

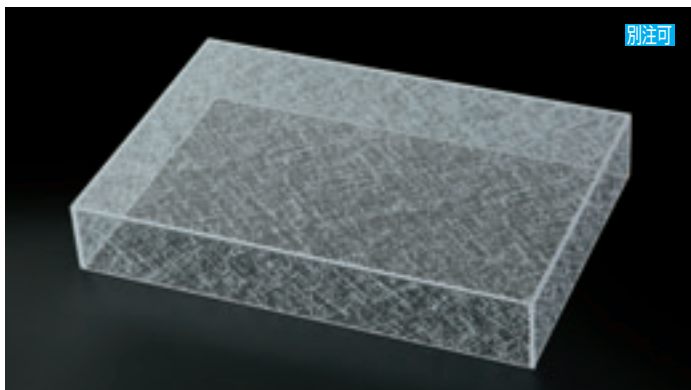

別注可

① フロスト透明ダミー B-3 納5 / アクリル5mm

規格	寸法	1台	
#630	605×300×80	¥12,000	232-0563
#645	605×450×80	¥15,000	232-0564
#670	605×700×80	¥21,000	232-0567
#930	910×300×80	¥16,000	232-0593
#945	910×450×80	¥20,800	232-0594
#970	910×700×80	¥30,000	232-0597
#1230	1215×300×80	¥21,000	232-0523
#1245	1215×450×80	¥27,000	232-0524
#1270	1215×700×80	¥39,000	232-0527

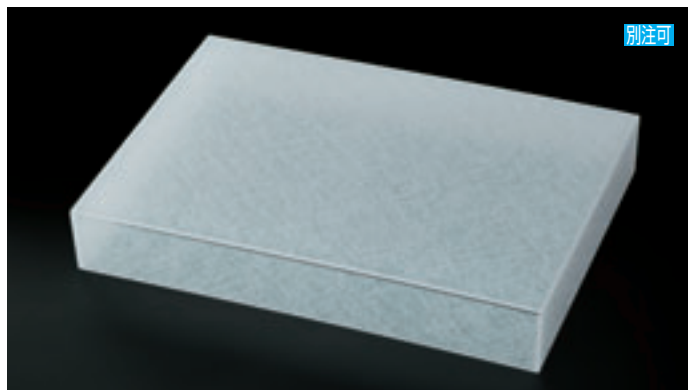

別注可

② フロスト乳半ダミー B-3 納5 / アクリル5mm

規格	寸法	1台	
#630	605×300×80	¥13,000	232-0663
#645	605×450×80	¥16,000	232-0664
#670	605×700×80	¥22,400	232-0667
#930	910×300×80	¥17,000	232-0693
#945	910×450×80	¥22,000	232-0694
#970	910×700×80	¥31,600	232-0697
#1230	1215×300×80	¥22,400	232-0623
#1245	1215×450×80	¥28,600	232-0624
#1270	1215×700×80	¥41,000	232-0627

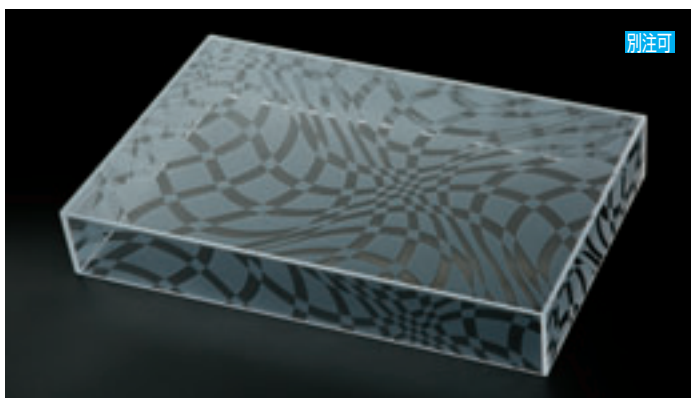

別注可

③ チェッカーウェーブダミー B-3 納5 / アクリル5mm

規格	寸法	1台	
#630	605×300×80	¥13,000	232-0763
#645	605×450×80	¥16,000	232-0764
#670	605×700×80	¥22,400	232-0767
#930	910×300×80	¥17,000	232-0793
#945	910×450×80	¥22,000	232-0794
#970	910×700×80	¥31,600	232-0797
#1230	1215×300×80	¥22,400	232-0723
#1245	1215×450×80	¥28,600	232-0724
#1270	1215×700×80	¥41,000	232-0727

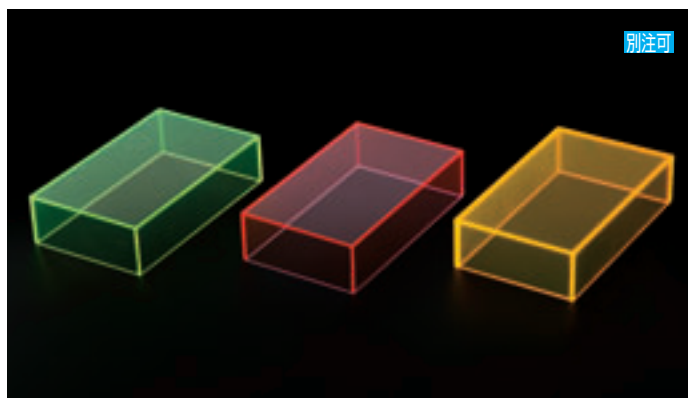

別注可

④ サテライトダミー B-3 納5 / アクリル5mm

規格	寸法	1台	
#630	605×300×80	¥ 9,800	232-0863
#645	605×450×80	¥11,800	232-0864
#670	605×700×80	¥16,400	232-0867
#930	910×300×80	¥13,200	232-0893
#945	910×450×80	¥16,400	232-0894
#970	910×700×80	¥23,000	232-0897
#1230	1215×300×80	¥17,600	232-0823
#1245	1215×450×80	¥23,000	232-0824
#1270	1215×700×80	¥32,000	232-0827

※色・緑、赤、オレンジ

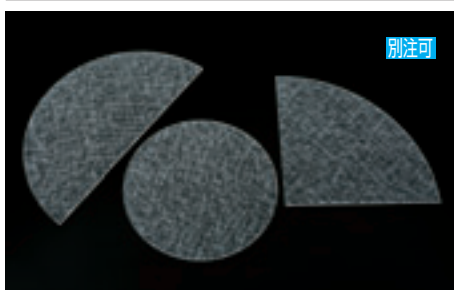

別注可

⑤ 5mmフロスト透明平板 B-3 納5

規格	寸法	1枚	
1/4円150	半径150φ(1/4円)	¥2,300	232-1001
1/4円300	半径300φ(1/4円)	¥5,100	232-1003
1/2円450	直径450φ(1/2円)	¥6,000	232-1006
1/2円600	直径600φ(1/2円)	¥9,200	232-1008
200φ	200φ	¥3,000	232-1012
300φ	300φ	¥5,500	232-1013
400φ	400φ	¥8,400	232-1014



別注可

⑥ 5mmフロスト乳半平板 B-3 納5

規格	寸法	1枚	
1/4円150	半径150φ(1/4円)	¥2,400	232-1021
1/4円300	半径300φ(1/4円)	¥5,300	232-1023
1/2円450	直径450φ(1/2円)	¥6,200	232-1026
1/2円600	直径600φ(1/2円)	¥9,500	232-1028
200φ	200φ	¥3,100	232-1032
300φ	300φ	¥5,800	232-1033
400φ	400φ	¥8,700	232-1034



別注可

⑦ 5mmチェッカーウェーブ平板 B-3 納5

規格	寸法	1枚	
1/4円150	半径150φ(1/4円)	¥2,400	232-1051
1/4円300	半径300φ(1/4円)	¥5,300	232-1053
1/2円450	直径450φ(1/2円)	¥6,200	232-1056
1/2円600	直径600φ(1/2円)	¥9,500	232-1058
200φ	200φ	¥3,100	232-1062
300φ	300φ	¥5,800	232-1063
400φ	400φ	¥8,700	232-1064

※①～⑦の製品には他に2mm・3mmの厚みの板があります

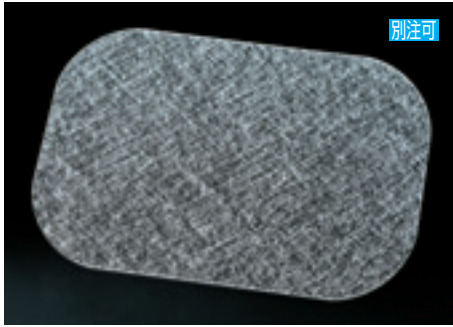

別注可

① 100R平板フロスト透明 B-3 納5 /アクリル5mm

規格	寸法	1枚	
#9040	900×400	¥10,600	232-1194
#6040	600×400	¥ 7,400	232-1164
#6030	600×300	¥ 6,000	232-1163
#4530	450×300	¥ 4,600	232-1143
#6020	600×200	¥ 4,400	232-1162
#4520	450×200	¥ 3,400	232-1142
#3020	300×200	¥ 2,600	232-1132

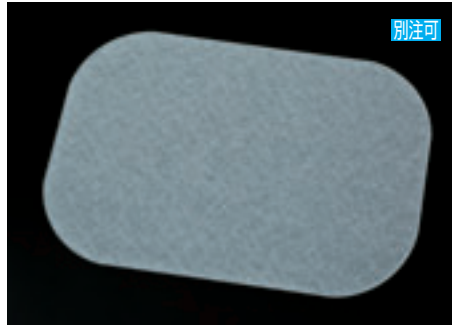

別注可

② 100R平板フロスト乳半 B-3 納5 /アクリル5mm

規格	寸法	1枚	
#9040	900×400	¥11,200	232-1294
#6040	600×400	¥ 7,700	232-1264
#6030	600×300	¥ 6,300	232-1263
#4530	450×300	¥ 4,900	232-1243
#6020	600×200	¥ 4,600	232-1262
#4520	450×200	¥ 3,600	232-1242
#3020	300×200	¥ 2,700	232-1232



別注可

③ 100R平板チェッカーウエーブ B-3 納5 /アクリル5mm

規格	寸法	1枚	
#9040	900×400	¥11,200	232-1394
#6040	600×400	¥ 7,700	232-1364
#6030	600×300	¥ 6,300	232-1363
#4530	450×300	¥ 4,900	232-1343
#6020	600×200	¥ 4,600	232-1362
#4520	450×200	¥ 3,600	232-1342
#3020	300×200	¥ 2,700	232-1332

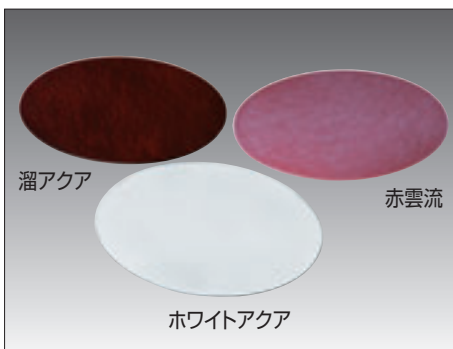

④ 小判敷膳 B-8 直 /ABS片面塗
模様・赤雲流、溜アクア、ホワイトアクア

規格	寸法	1枚	
尺1寸	340×270×3	¥3,500	232-1801
尺3寸	400×318×4	¥4,300	232-1803

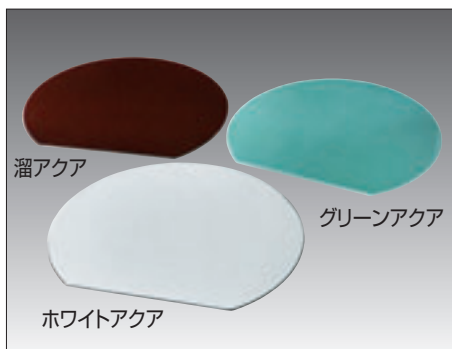

⑤ 半月敷膳 B-8 直 /ABS片面塗
模様・溜アクア、グリーンアクア、ホワイトアクア

規格	寸法	1枚	
尺2寸	360×316×3	¥3,100	232-1812
尺3寸	391×349×4	¥3,950	232-1813

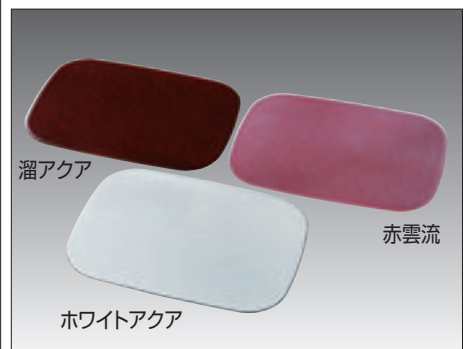

⑥ 敷膳 B-8 直 /ABS片面塗
模様・赤雲流、溜アクア、ホワイトアクア

規格	寸法	1枚	
尺2.5寸	380×275×5	¥3,900	232-1522
尺4.5寸	440×335×5	¥6,000	232-1524



⑦ ステージ用脚 C-3 納3 /ポリカーボネイト

規格	寸法	1本(1個)	
50H用	23φ×50H	¥320	232-1605
100H用	23φ×100H	¥380	232-1610
150H用	23φ×150H	¥480	232-1615
穴アケ工賃	1ヶ所に付き	¥ 70	232-1650

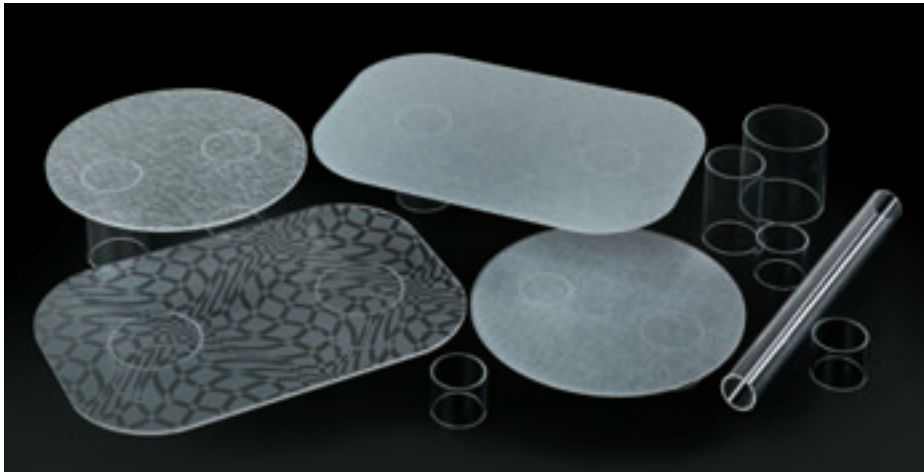

⑧ アクリル丸パイプ C-3 納4

規格寸法	1個	
60φ・45H	¥760	232-1664
60φ・95H	¥1,220	232-1669
60φ・145H	¥1,800	232-1661
70φ・45H	¥ 950	232-1674
70φ・95H	¥1,540	232-1679
70φ・145H	¥2,300	232-1671
100φ・45H	¥1,200	232-1714
100φ・95H	¥2,100	232-1719
100φ・145H	¥3,260	232-1711

※P97ページの乱調マット、アースプレートもご参照下さい



① ディスプレイテーブル丸 N-6 直 納4
材質・アクリル5mm/穴アケ加工済

規格	1枚	
150φ	¥1,360	232-6315
200φ	¥2,080	232-6320
250φ	¥3,180	232-6325



② ディスプレイテーブル角 N-6 直 納4
材質・アクリル5mm/穴アケ加工済

規格	1枚	
150角	¥1,600	232-6415
200角	¥2,460	232-6420
250角	¥3,440	232-6425



③ テーブル脚(4本セット) N-6 直 納4
材質・アクリル

規格	1組(4本)	
45mm	¥700	232-6345
70mm	¥900	232-6370
95mm	¥1,120	232-6395



④ マットディスプレイ台丸 N-6 直
材質・アクリル5mm/完成品

規格	寸法	1枚	
L	250φ×60H	¥2,900	232-6451
S	190φ×30H	¥2,600	232-6455



⑤ マットディスプレイ台角 N-6 直
材質・アクリル5mm/完成品

規格	寸法	1枚	
L	300×200×60	¥2,900	232-6461
S	250×170×30	¥2,600	232-6465



⑥ マットディスプレイ台ダ円 N-6 直
材質・アクリル5mm/完成品

規格	寸法	1枚	
L	300×200×60	¥2,900	232-6471
S	250×170×30	¥2,600	232-6475



⑦ 飛沫ガード C-4 納5 /アクリル製※受板別売

規格	寸法	1枚	
3t6030	600×300	¥2,000	232-6530
3t6045	600×450	¥3,000	232-6545
3t6060	600×600	¥4,100	232-6560
3t9030	900×300	¥3,000	232-6531
3t9045	900×450	¥4,500	232-6546
3t9060	900×600	¥5,700	232-6561
5t6030	600×300	¥3,300	232-6630
5t6045	600×450	¥4,900	232-6645
5t6060	600×600	¥7,800	232-6660
5t9030	900×300	¥4,900	232-6631
5t9045	900×450	¥7,400	232-6646
5t9060	900×600	¥9,800	232-6661



⑧ 窓付飛沫ガード C-4 納5 /アクリル製※受板別売

規格	寸法	1枚	
3t6030	600×300	¥ 4,100	232-6730
3t6045	600×450	¥ 4,900	232-6745
3t6060	600×600	¥ 6,600	232-6760
3t9030	900×300	¥ 4,900	232-6731
3t9045	900×450	¥ 6,800	232-6746
3t9060	900×600	¥ 8,300	232-6761
5t6030	600×300	¥ 5,600	232-6830
5t6045	600×450	¥ 7,300	232-6845
5t6060	600×600	¥10,200	232-6860
5t9030	900×300	¥ 7,300	232-6831
5t9045	900×450	¥ 9,600	232-6846
5t9060	900×600	¥12,000	232-6861



⑨ 飛沫ガードステン受板
C-11 在 /18-8ステンレス
寸法・103×70×54

規格	1枚	
3mm用	¥1,160	232-6903
5mm用	¥1,260	232-6905



⑩ アクリル飛沫受板 C-11 納5
寸法・95×95×100H

規格	1枚	
3mm用	¥2,000	232-6933
5mm用	¥2,000	232-6935

特別な価格でお届けする墨流し板シリーズです



① 墨流しデリカ盆 **H-7 納5**
材質・塩ビ5mm

規格	寸法	1台	
#30	300×300×28	¥2,500	232-6130
#45	450×300×28	¥3,000	232-6145
#60	600×300×28	¥4,000	232-6160

※より安価な枠5・底3mmの
対応も致します



② 墨流しフルーツ台 **H-7 納5** (塩ビ・5mm)
寸法・605×450×100(スノコ付)
1個 ¥18,000 232-6200
※スノコ寸法は590×435×50

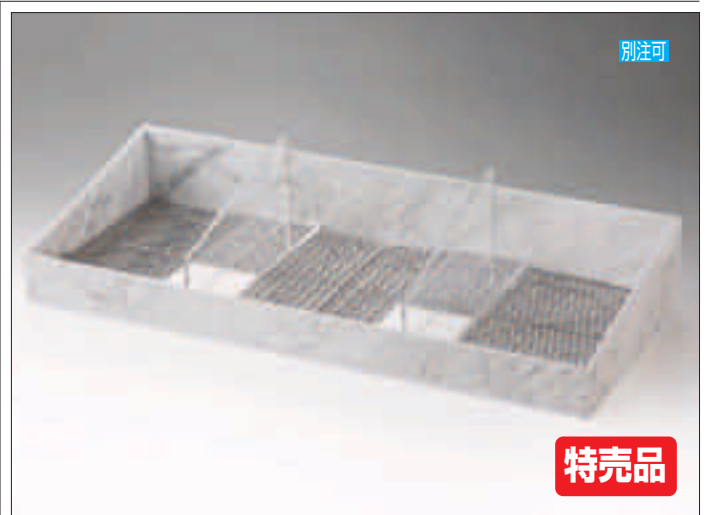

③ 墨流しフライボックス **H-7 納5** (塩ビ・5mm)
寸法・595×240×100(50)
1個 ¥6,000 232-6205
※ステンアミ仕切は別売です(P68参照)



④ 墨流しアーチ棚 **H-7 納5** (塩ビ・3mm)

規格	寸法	1枚	
900	908×290×30	¥4,000	232-6109
1200	1210×290×30	¥5,400	232-6112

※カード差し付き、差し込み板付

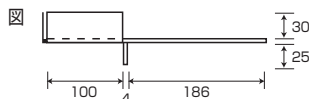

⑤ 墨流し小物台 **H-7 納5** (塩ビ・5mm)

規格	寸法	1台	
#200	200×150×80	¥1,000	232-6220
#250	250×150×100	¥1,300	232-6225
#300	300×150×150	¥1,800	232-6230



① サントレー・木目茶 E-2 在 / 成型品(M)

規格	寸法	1台	
#300	605×295×28	¥7,200	232-0230
#350	605×345×28	¥7,400	232-0235
#400	605×395×28	¥8,200	232-0240
#450	605×445×28	¥8,800	232-0245

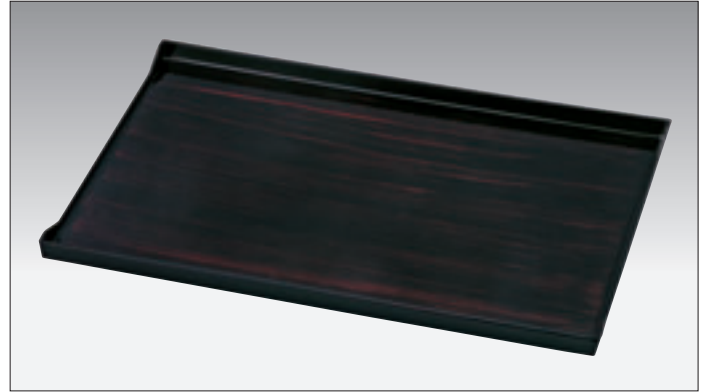

② サントレー・赤木目黒 E-2 在 / 成型品(M)

規格	寸法	1台	
#300	605×295×28	¥7,200	232-0330
#350	605×345×28	¥7,400	232-0335
#400	605×395×28	¥8,200	232-0340
#450	605×445×28	¥8,800	232-0345

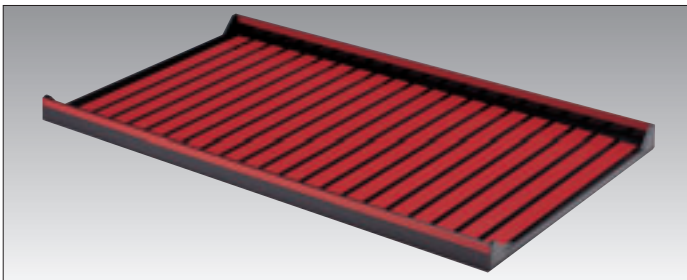

③ サントレー赤ライン E-2 在 / 成型品(M)

規格	寸法	1台	
#300	605×295×28	¥5,400	231-1130
#350	605×345×28	¥5,700	231-1135
#400	605×395×28	¥5,900	231-1140
#450	605×445×28	¥6,200	231-1145

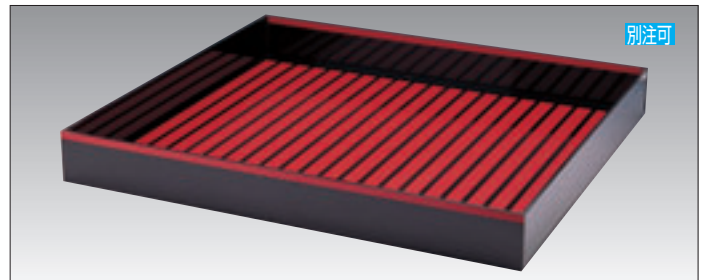

④ サントレー赤ライン E-2 納5 / (アクリル5mm)

規格	寸法	1台	
#520	605×520×80	¥16,200	231-1152
#550	605×550×80	¥17,200	231-1155
#700	605×700×80	¥19,800	231-1170

※受注生産品です。10台以上のご発注

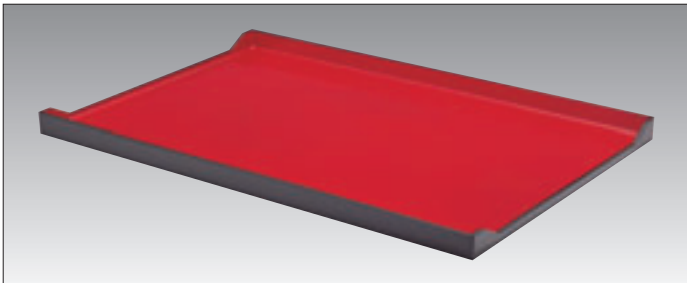

⑤ サントレー赤黒 E-2 在 / 成型品(M)

規格	寸法	1台	
#300	605×295×28	¥5,200	231-1330
#350	605×345×28	¥5,500	231-1335
#400	605×395×28	¥5,600	231-1340
#450	605×445×28	¥6,000	231-1345

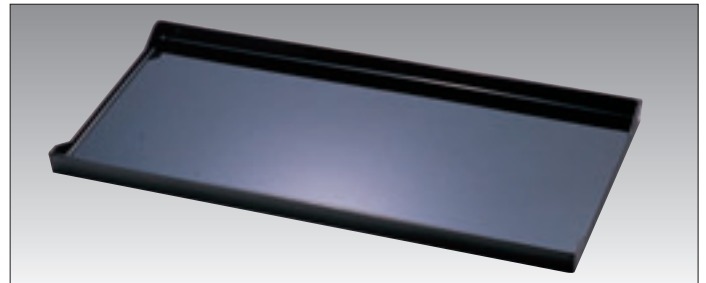

⑥ サントレー黒 E-2 在 / 成型品(M)

規格	寸法	1台	
#300	605×295×28	¥5,200	231-1430
#350	605×345×28	¥5,500	231-1435
#400	605×395×28	¥5,600	231-1440
#450	605×445×28	¥6,000	231-1445

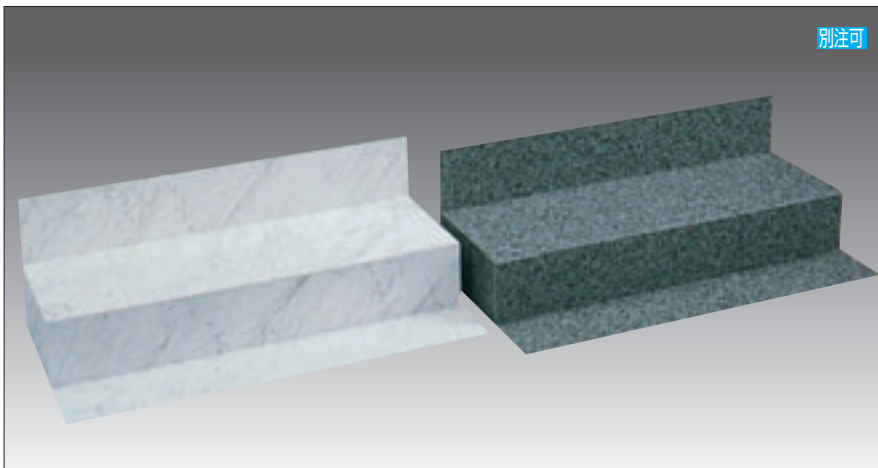
⑦ 珍珠台 2段 C-11 納4
柄 / 墨流し、石目黒、檜(塩ビ3mm)

規格	寸法	1台	
600	605×300×200	¥16,000	231-2206
900	910×300×200	¥22,000	231-2209
1200	1215×300×200	¥29,000	231-2212

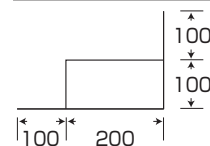



別注可

① BSアーチ棚(塩ビ3mm) C-3 納4

規格	寸法	1枚	
900透明	908×290×30	¥5,500	231-0900
900黒	908×290×30	¥5,700	231-0901
900黒マット	908×290×30	¥6,200	231-0902
1200透明	1210×290×30	¥7,500	231-1200
1200黒	1210×290×30	¥7,600	231-1201
1200黒マット	1210×290×30	¥8,300	231-1202

※カード差し付き、差し込み板付

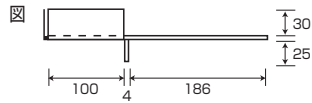

別注可

② アーチ型棚板(アクリル3mm) C-11 納4

規格	寸法	1枚	
#930	905×400×40	¥ 8,600	231-5930
#940	905×500×40	¥ 9,700	231-5940
#945	905×550×40	¥10,100	231-5945
#950	905×600×40	¥11,200	231-5950
#1230	1210×400×40	¥11,000	231-5230
#1240	1210×500×40	¥12,000	231-5240
#1245	1210×550×40	¥12,600	231-5245
#1250	1210×600×40	¥14,400	231-5250

※マグネット付/カード差し付き

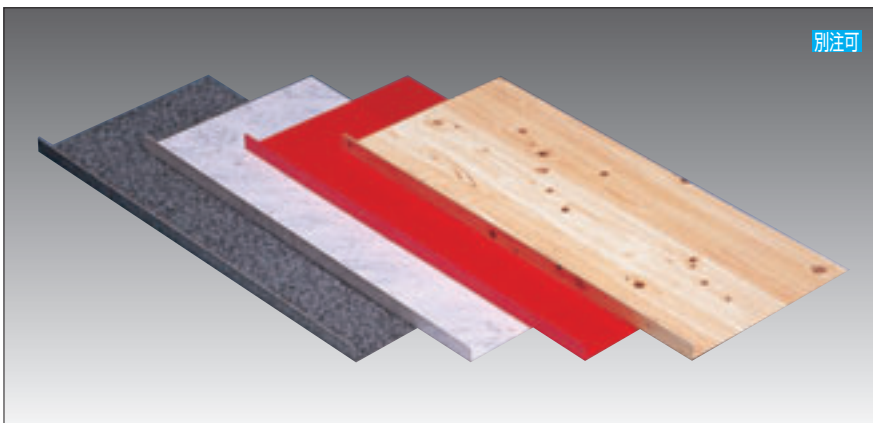

別注可

③ オリジナル板(厚み2mm) C-11 納4
色/石目黒、墨流し、檜、朱赤

規格	寸法	1枚	
#930	910×300×30	¥ 5,300	231-4930
#940	910×400×30	¥ 6,700	231-4940
#945	910×450×30	¥ 7,200	231-4945
#950	910×500×30	¥ 8,400	231-4950
#1230	1215×300×30	¥ 7,300	231-4230
#1240	1215×400×30	¥ 9,500	231-4240
#1245	1215×450×30	¥ 9,700	231-4245
#1250	1215×500×30	¥11,400	231-4250



別注可

④ アクリルアイスボックス6面体 C-7 納4

規格	寸法	1台	
#400	1210×400×35	¥58,000	231-1540
#450	1210×450×35	¥61,000	231-1545

※ブルーミラー付/シルバーミラー有

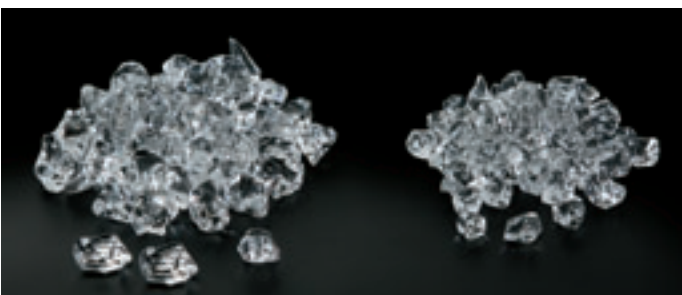

⑤ ビッグダイヤ透明 C-7 納2 /アクリル

規格	1袋(1kg)	
大	¥3,500	232-1451
小	¥4,200	232-1455

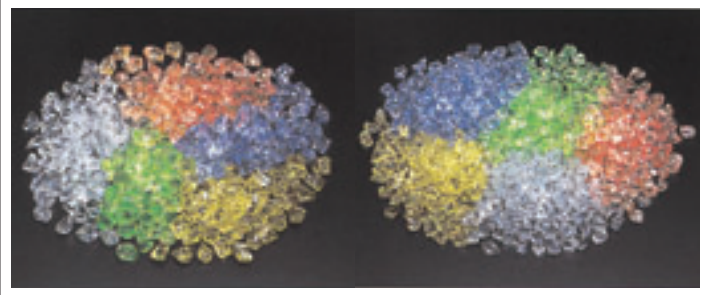

⑥ カラービッグダイヤ C-7 納2 /アクリル

規格	1袋(1kg)	
大	¥3,900	232-1471
小	¥4,200	232-1475

色・ブルー、イエロー、オレンジ、グリーン



別注可

① 経木差し C-11 納2
柄/透明(アクリル3mm)、檜(塩ビ3mm)

規格	寸法	1台	
透明	215×455×160	¥9,200	231-2810
檜	215×455×160	¥10,800	231-2813

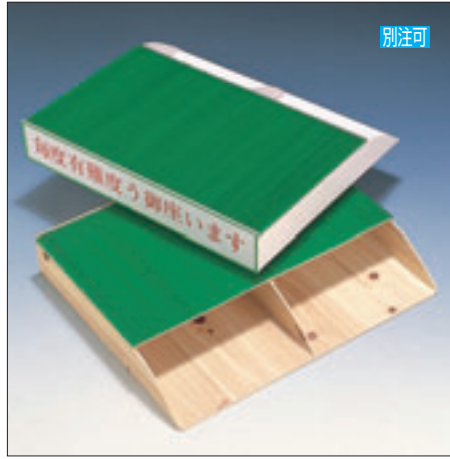

別注可

② 包装紙入れ C-11 納2
柄/白、檜(塩ビ3mm)

規格	寸法	1台	
白	405×355×65	¥7,400	231-2831
檜	405×355×65	¥9,500	231-2833

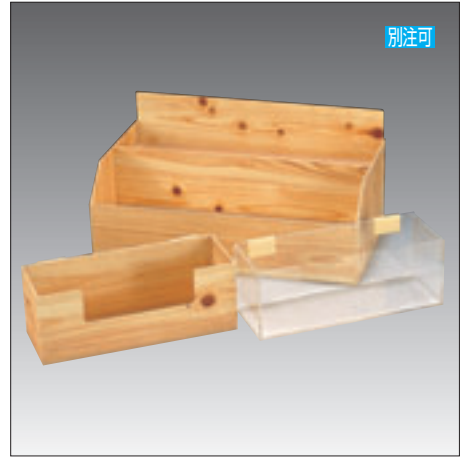

別注可

③ 小物入れ C-11 納2
柄/透明(アクリル3mm)、檜(塩ビ3mm)

規格	寸法	1個	
透明	270×100×100	¥3,000	231-2820
檜	270×100×100	¥3,800	231-2823



別注可

④ 小物ボックス C-11 納3
(アクリル3mm)

規格	寸法	1個	
大	300×80×190	¥6,800	231-2804
小	220×65×160	¥5,900	231-2802

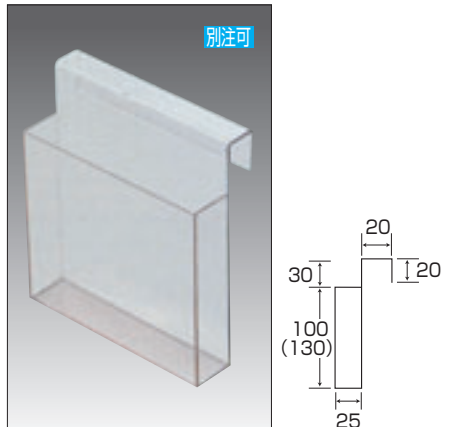

別注可

⑤ フック式チラシ入れ C-11 納4
(アクリル1.8mm)

規格	寸法	1個	
A6	115×45×130	¥1,140	231-2816
B6	135×45×160	¥1,240	231-2826

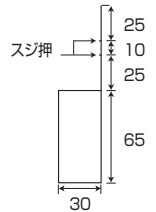
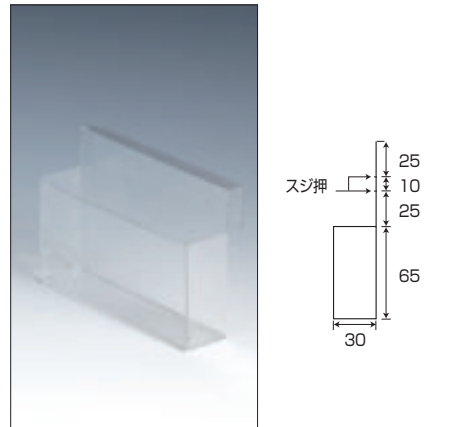

⑥ レシケース C-11 在
(ペット) ※0.5mmのみスジ押し式です

規格	寸法	1個	
0.5mm	136×30×90	¥230	231-3505

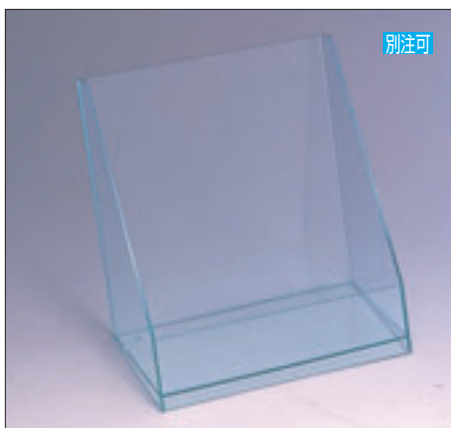

別注可

⑦ セロリボックス C-11 納4
柄/ガラス色(アクリル3mm)
寸法・300×265×294
1台 ¥11,800 231-2310

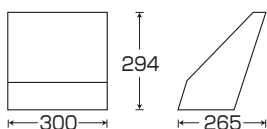

別注可

⑧ 小物品スタンド C-11 納4 / スチール台+アクリル又は塩ビ3mm
寸法・上部箱寸法245×145×40 / 全高160~260H / 台寸法135×135

規格	種類	1台		材質
透明	透明	¥4,400	232-0101	アクリル3mm
マット	白黒	¥5,000	232-0102	塩ビ3mm
柄	檜・焼杉・大理石黒	¥5,300	232-0103	塩ビ3mm

※柄はP8のオリジナル板の模様を全て製作することができます。又各種色板も数多くあります。

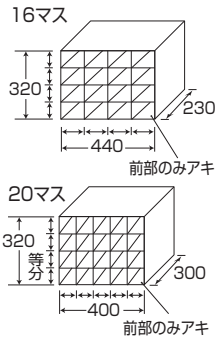
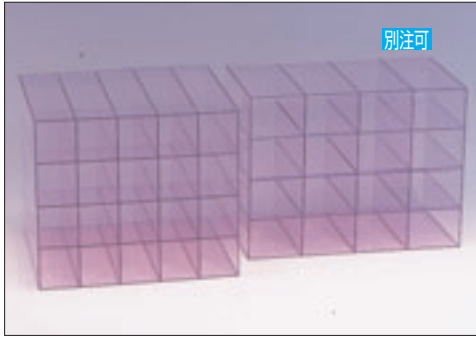

① シールボックス C-15 納4
(塩ビ1.8mm)

規格	寸法	1台	
16マス	440×230×320	¥14,400	231-3516
20マス	400×300×320	¥16,000	231-3520



② タバコケース C-11 納4
(アクリル5mm) ※フタ付は錠前付です

規格	寸法	1台	
フタ無し	300×300×315	¥16,000	231-3450
フタ付	600×300×315	¥41,000	231-3451

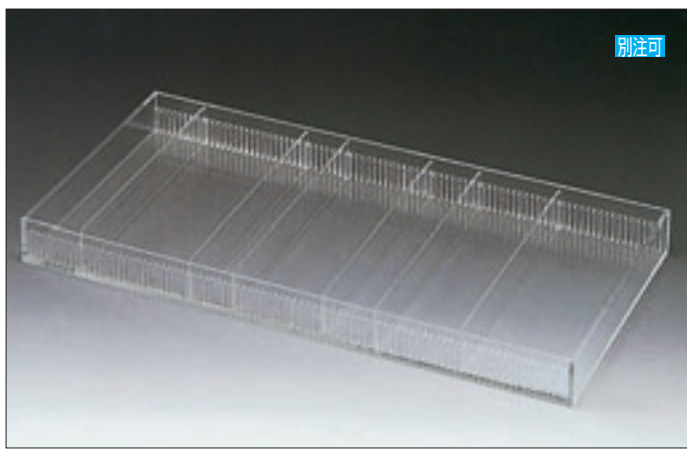

③ システムボックス C-11 納4
(アクリル3mm)

規格	寸法	1台	
750	750×300×100	¥10,000	231-3107
900	900×300×100	¥12,400	231-3109
1200	1200×300×100	¥16,000	231-3112
専用仕切	285×95	¥ 300	231-3100



④ アクリル募金箱 C-11 在
(アクリル3mm)

規格	寸法	1個(枚)	
本体	150×80×160	¥3,800	232-0151
募金シール	100×30	¥ 300	232-0152
真中キー	30×50	¥1,100	232-0153

※シールを変えることで提案箱、応募箱等に使用できます



⑤ 応募箱 C-15 納5 (アクリル5mm)

規格	寸法	1台	
大	200×150×220	¥12,200	491-1316
小	160×120×220	¥10,200	491-1317

※シールは別売、シールを変えることで募金箱、アンケートボックス、名刺入れ等にもなります



⑥ アクリル抽選箱 C-15 納3 (アクリル5mm)
寸法・250×250×300(口径120φ)
1個 ¥11,600 491-1305

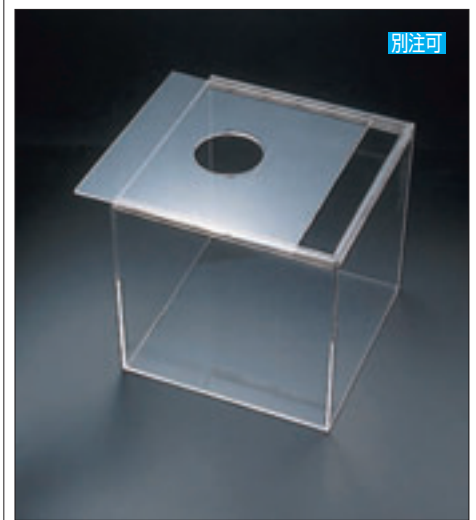

⑦ スライド式抽選箱 C-15 納3 (アクリル5mm)
寸法・300×300×300(口径120φ)
1個 ¥12,800 491-1303

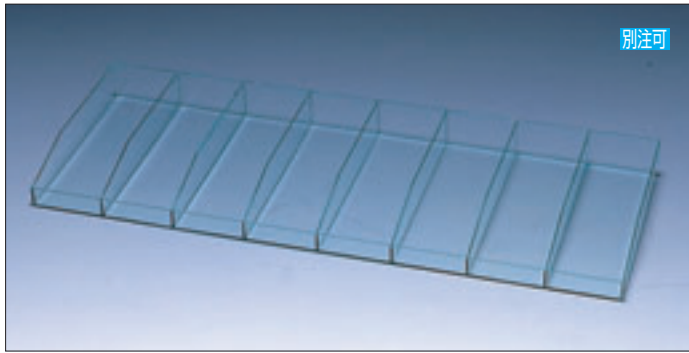

別注可

① おにぎりボックス(8フェイス) C-15 納4

規格	寸法	1台	
#300	900×290×60(30)	¥12,000	231-2300
#350	900×340×60(30)	¥14,000	231-2350

※アクリル3mmガラス色/黒、赤、柄入等の別色も可

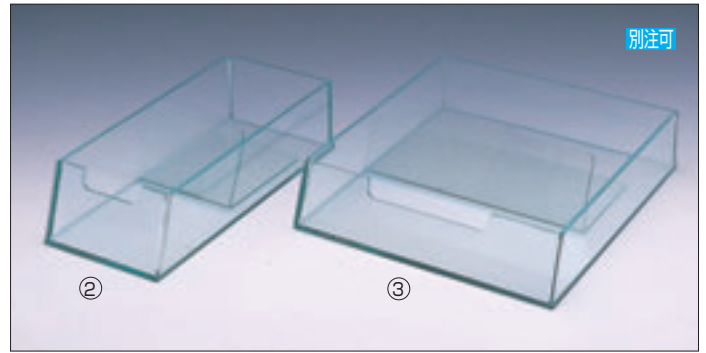

別注可

ギョーザ、春巻ボックス C-15 納4

番号	品名	寸法	1個	
②	ギョーザボックス	106×240×60	¥3,000	231-2330
③	春巻ボックス	216×240×50	¥4,100	231-2340

※アクリル3mmガラス色/専用仕切1枚付

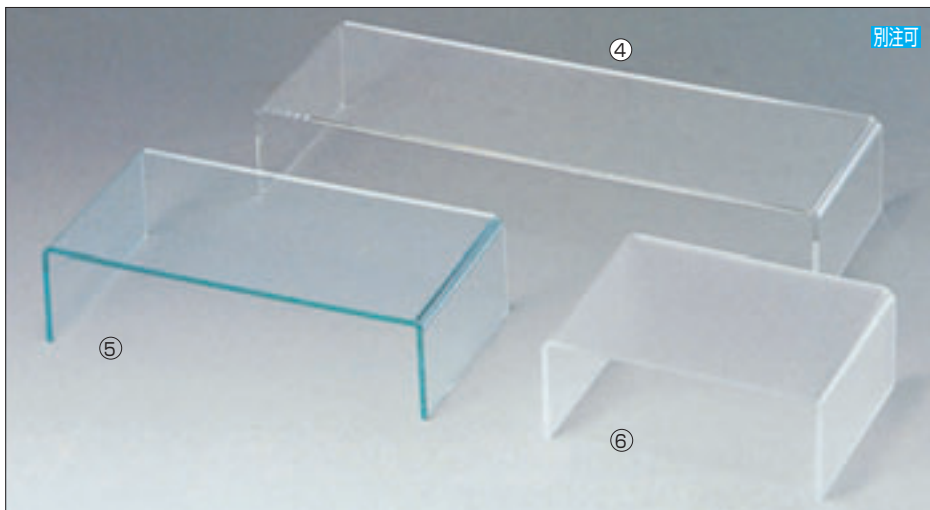

別注可

◀④ 小物台透明 C-11 納4

規格	寸法	1台	
#200	200×150×80	¥1,700	231-3622
#250	250×150×100	¥2,000	231-3627
#300	300×150×150	¥2,400	231-3632

◀⑤ 小物台ガラス色 C-11 納4

規格	寸法	1台	
#200	200×150×80	¥2,000	231-3621
#250	250×150×100	¥2,500	231-3626
#300	300×150×150	¥2,800	231-3631

◀⑥ 小物台透明マット C-11 納4

規格	寸法	1台	
#200	200×150×80	¥2,600	231-3620
#250	250×150×100	¥3,400	231-3625
#300	300×150×150	¥3,900	231-3630

※④～⑥はアクリル5mmです



別注可

◀⑦ サイコロ透明 C-11 納4

規格	寸法	1個	
#200	200×200×200	¥5,000	231-3721
#250	250×250×250	¥7,100	231-3726
#300	300×300×300	¥7,600	231-3731

◀⑧ サイコロガラス色 C-11 納4

規格	寸法	1個	
#200	200×200×200	¥5,400	231-3722
#250	250×250×250	¥8,000	231-3727
#300	300×300×300	¥9,100	231-3732

◀⑨ サイコロ透明マット C-11 納4

規格	寸法	1個	
#200	200×200×200	¥7,800	231-3720
#250	250×250×250	¥11,200	231-3725
#300	300×300×300	¥13,200	231-3730

※⑦～⑨はアクリル5mmです(4面体)



グリーン

オレンジ

ガラス色

赤

◀⑩ サテライトサイコロ C-11 納4

規格	寸法	1個	
#200	200×200×200	¥6,200	232-1420
#250	250×250×250	¥9,000	232-1425
#300	300×300×300	¥10,400	232-1430

色・グリーン、オレンジ、赤、
材質/アクリル5mm

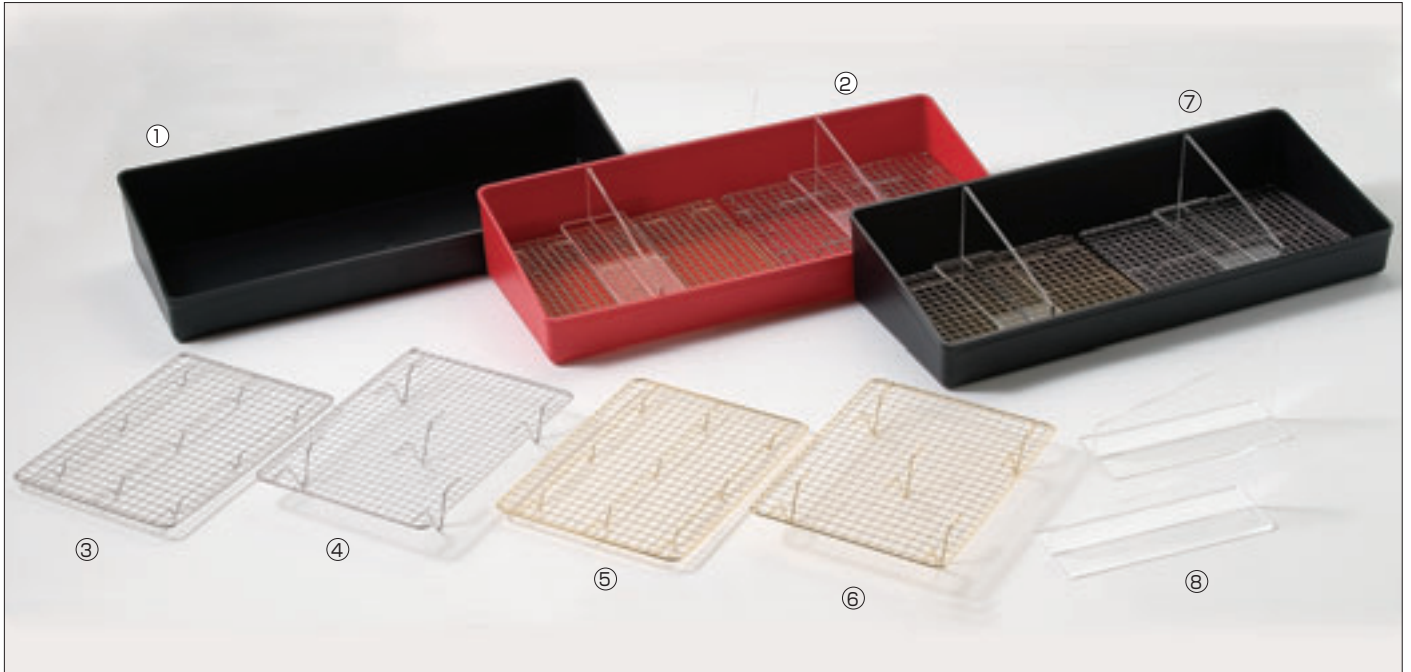

①～⑧ フライボックス **C-15** 在
 本体・PP/網・ステン18-8/仕切・アクリル5mm

番号	品名・規格	寸法	1台	
①	フライボックス黒	597×248×118(60)	¥5,800	231-1410
②	フライボックス赤	597×248×118(60)	¥3,800	231-1411
③	クリンプ網12取	288×220×15	¥2,000	351-2612
④	HSクリンプ網12取	288×220×40	¥2,280	351-2812

番号	品名・規格	寸法	1台	
⑤	金仕上クリンプ網12取	288×220×15	¥4,700	351-2712
⑥	金仕上HSクリンプ網12取	288×220×40	¥5,000	231-1415
⑦	フライ専用仕切100H	220×80×100(45)	¥ 980	231-1419
⑧	フライ専用仕切75H	220×80×75(30)	¥ 880	231-1420

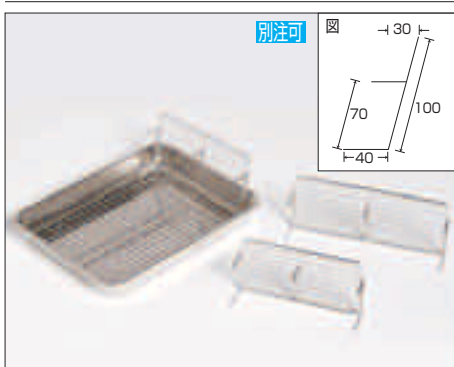

⑨ ダミー用クリンプ網(ステン18-8) **C-4** 在

規格	寸法	1枚	
8取用	243×100×40	¥1,800	232-0008
10取用	220×100×40	¥1,660	232-0010
12取用	205×100×40	¥1,560	232-0012
15取用	186×100×40	¥1,460	232-0015

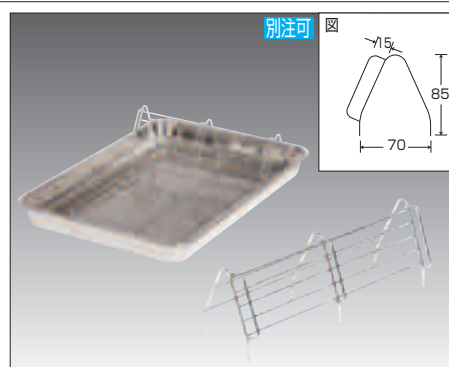

⑩ 山型揚物ダミー(ステン18-8) **C-4** 在

規格	寸法	1個	
8取用	241×70×85	¥1,660	232-0017
10取用	216×70×85	¥1,520	232-0110
18取用	165×70×85	¥1,400	232-0118
21取用	136×70×85	¥1,340	232-0121



⑪ クリンプ揚物台 **C-4** 在
 寸法・240×400×120(170)
 籠寸法・240×400×20
 1台 ¥8,400 [232-0019](#)
 材質・ステン18-8

別注可

⑫ かすみ小物台 **C-11** 納4

規格	寸法	1台	
6010	600×95×80	¥3,300	232-6010
6015	600×145×80	¥4,000	232-6015
6020	600×195×100	¥5,200	232-6020
6030	600×295×100	¥6,600	232-6030
6040	600×400×120	¥9,400	232-6040

材質・アクリル かすみ3mm 足5mm全て3本足

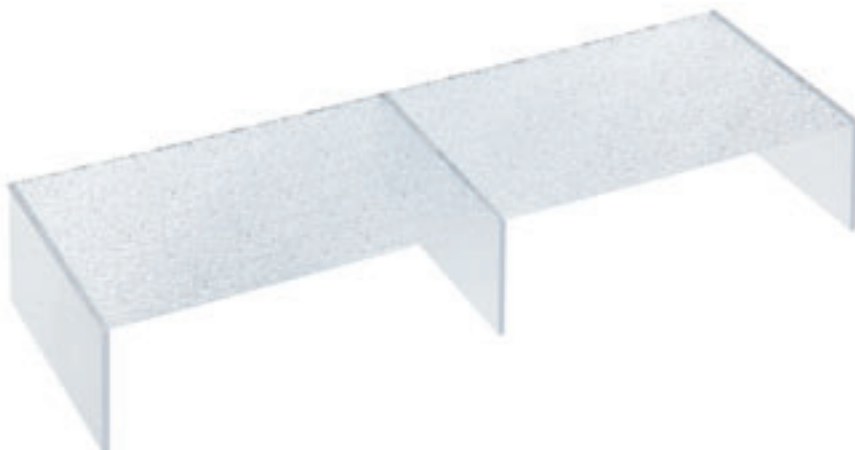

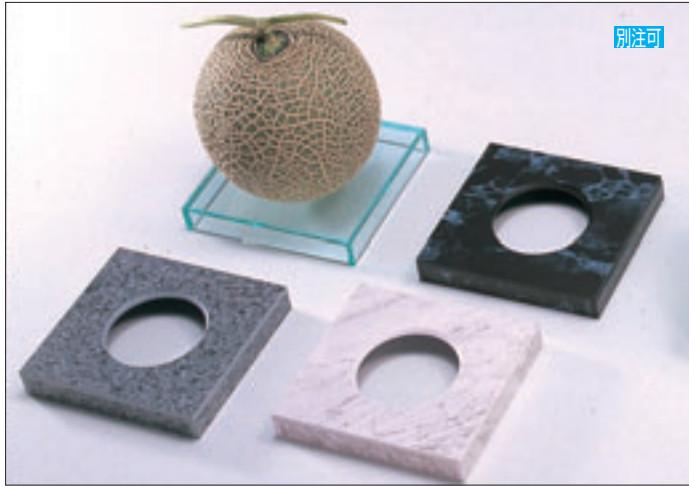

① メロン台 **C-11 在** (塩ビ5mm/ガラス色のみアクリル5mm)
寸法・160×150×25/柄・墨流し、大理石黒、石目黒、ガラス色
1台 ¥3,200 **231-2710**

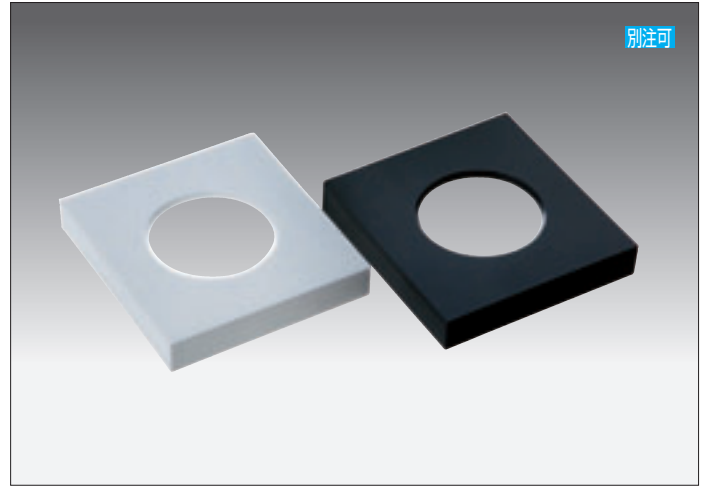

② マットメロン台 **C-11 納4** (塩ビ5mm)
寸法・160×150×25/色・マット白、マット黒
1台 ¥2,900 **232-0200**

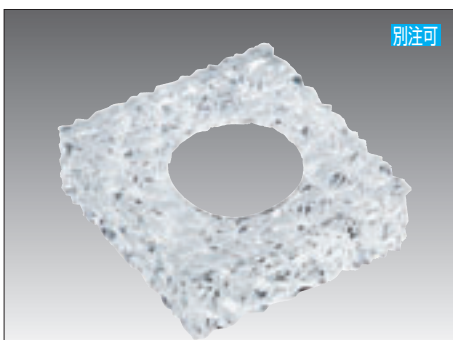

③ アイスメロン台 **C-11 納4**
寸法・160×150×45 材質・アクリル7mm
1台 ¥3,800 **232-0201**

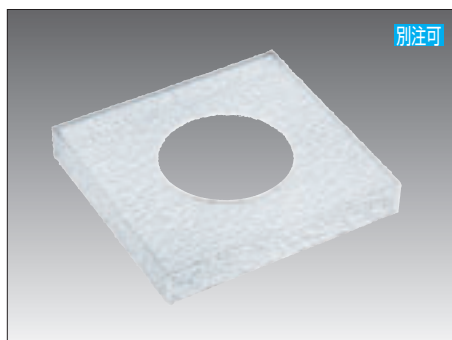

④ かすみメロン台 **C-11 在**
寸法・160×150×25 材質・アクリル3mm
1台 ¥2,600 **232-0202**

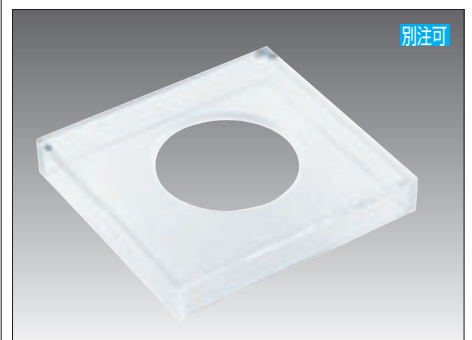

⑤ 透明メロン台 **C-11 納4**
寸法・160×150×25 材質・アクリル5mm
1台 ¥2,600 **232-0203**

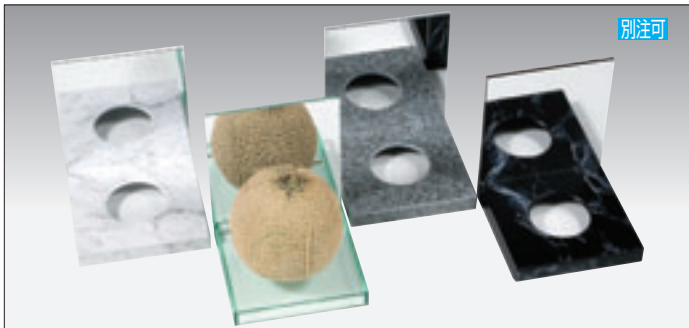

⑥ メロン台ミラー付 **C-11 納4** (塩ビ5mm/ガラス色のみアクリル5mm)
寸法・175×175×210/柄・墨流し、大理石黒、石目黒、ガラス色
1台 ¥5,100 **231-2715**

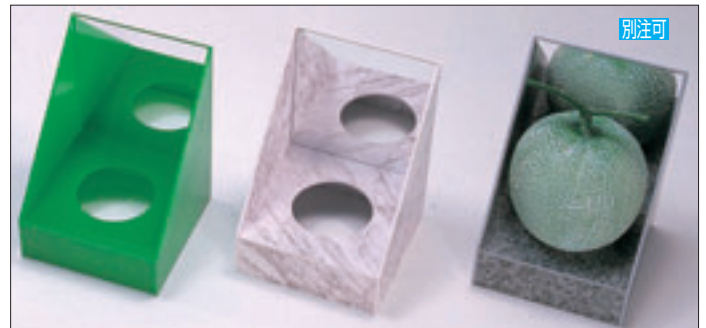

⑦ ミラー付メロンボックス **C-11 納4** (塩ビ3mm)
寸法・150×150×205(50)/柄・緑、墨流し、石目黒
1台 ¥6,400 **231-2700**



⑧ Gスイカ台 **C-11 在**
寸法・160φ×20
1個 ¥350 **232-2735**
材質・エラストマー

⑨ Gメロン台 **C-11 在**
寸法・85φ×13
1個 ¥120 **232-2725**
材質・エラストマー



⑩ スイカ台クリアー **C-11 在**
寸法・160φ×20
1個 ¥390 **232-2730**
材質・PVC

⑪ メロン台クリアー **C-11 在**
寸法・85φ×13
1個 ¥130 **232-2720**
材質・PVC

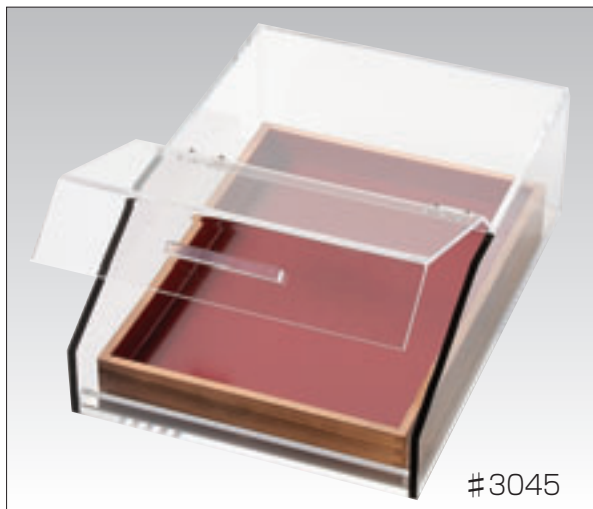

#3045



#6045

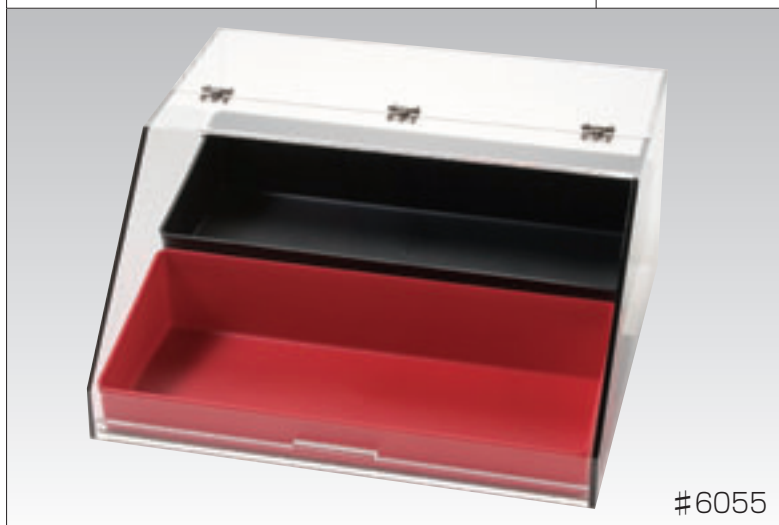

#6055

① アクリルフードカバー C-15 納5 / フードケース内の商品は別売です。

規格	寸法	1台	
#3045	328×450×150	¥26,000	231-6661
#6045	640×450×200	¥32,600	231-6666
#9045	925×450×200	¥43,800	231-6671
#6055	620×550×300	¥46,000	231-6681

※側板、前部コロビ止め8mm、その他5mmです
 コロビ止め25H完全密閉ではありません
 蓋がゆっくりと閉まります。蝶板はステンレス製で
 2万回以上の耐久テストをクリアしています
 デリファン、フライボックス、惣華盆等の陳列に最適です
 別寸法・別色もできますのでお問い合わせ下さい

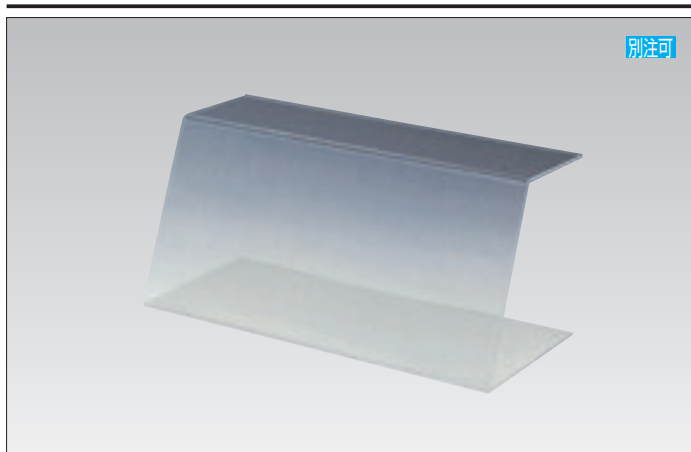
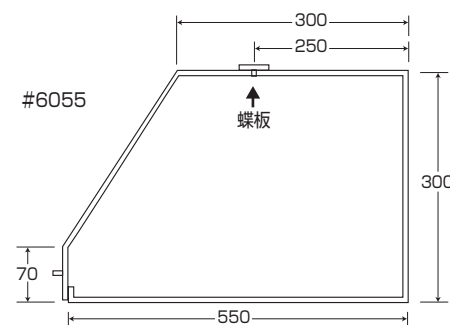
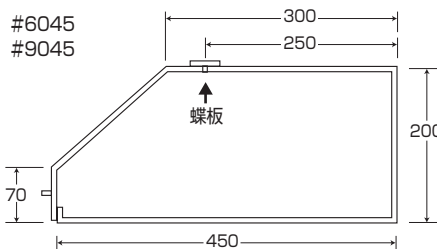
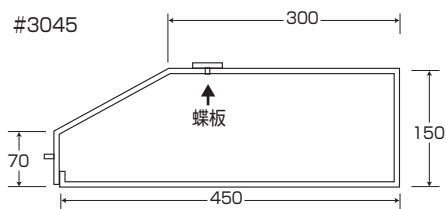

別注可

② アクリル風房 C-11 納4 / アクリル5mm

規格	寸法	1台	
W40	404×350×250	¥ 7,000	232-0040
W45	453×350×250	¥ 7,500	232-0045
W60	606×350×250	¥10,600	232-0060

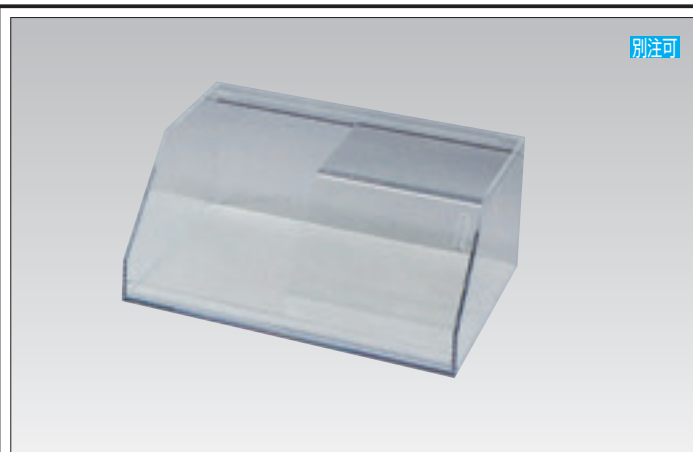
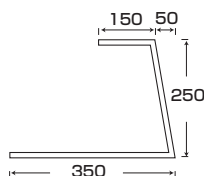

別注可

③ スライド式フードカバー C-11 納4

寸法・外寸676×568×300
 内寸610×535×290
 1台 ¥58,600 [232-0301](#)
 材質・アクリル側板・背板8mmその他5mm

