



80H4S

80H5S

90H5S

140H8S

140H10S

140H12S



### パチンと組立簡単

棚はワンタッチクリップで簡単に取付けできます。用途に応じて棚数を調整してご使用下さい。  
(現場にて組立てられる場合は、組立なしとご用命下さい)



### クルルンと抜群の足廻り

ステンレスキャスターと特殊コーティングでゴミが入りにくくサビに強く足廻り抜群。  
水仕事が多いバックヤード環境に適した設計です。

① シブラックカート **C-4 在** (ロックダウンで出荷の場合は、2台で元払) / (トレイ別売)  
キャスター100φゴム車 / 別注対応でナイロンキャスターの取付けも可能です。1台当り、定価1200UP

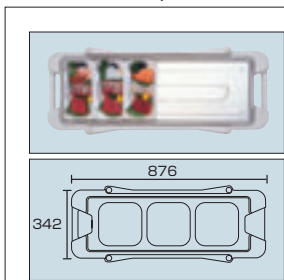

### Sタイプ

規格	高さ	棚段数	棚ピッチ	1台	
80H 4S	835	4	180	¥26,640	<a href="#">521-0184</a>
80H 5S	835	5	130	¥28,560	<a href="#">521-0185</a>
90H 5S	935	5	153	¥29,040	<a href="#">521-0195</a>
90H 6S	935	6	115	¥30,720	<a href="#">521-0196</a>
140H 8S	1465	8	153	¥36,480	<a href="#">521-0148</a>
140H 10S	1465	10	112	¥40,080	<a href="#">521-0140</a>
140H 12S	1465	12	87-95	¥43,680	<a href="#">521-0142</a>

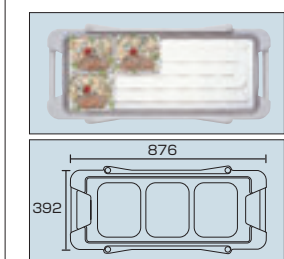

### Mタイプ

規格	高さ	棚段数	棚ピッチ	1台	
80H 4M	835	4	180	¥27,240	<a href="#">521-0284</a>
80H 5M	835	5	130	¥29,160	<a href="#">521-0285</a>
90H 5M	935	5	153	¥29,520	<a href="#">521-0295</a>
90H 6M	935	6	115	¥31,560	<a href="#">521-0296</a>
140H 8M	1465	8	153	¥37,440	<a href="#">521-0248</a>
140H 10M	1465	10	112	¥41,400	<a href="#">521-0240</a>
140H 12M	1465	12	87-95	¥45,240	<a href="#">521-0242</a>

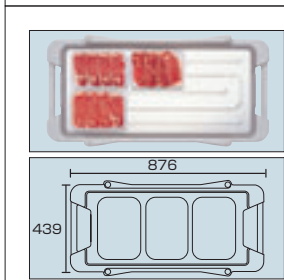

### Lタイプ

規格	高さ	棚段数	棚ピッチ	1台	
80H 4L	835	4	180	¥28,200	<a href="#">521-0384</a>
80H 5L	835	5	130	¥30,360	<a href="#">521-0385</a>
90H 5L	935	5	153	¥30,840	<a href="#">521-0395</a>
90H 6L	935	6	115	¥33,120	<a href="#">521-0396</a>
140H 8L	1465	8	153	¥39,600	<a href="#">521-0348</a>
140H 10L	1465	10	112	¥43,920	<a href="#">521-0340</a>
140H 12L	1465	12	87-95	¥48,480	<a href="#">521-0342</a>

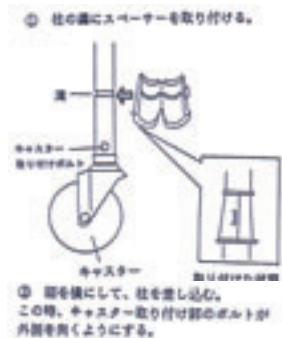

② シブラックカート用部品 **C-4 在**

規格	寸法	1個	
ゴムキャスター	100φ	¥2,800	<a href="#">522-1100</a>
ナイロンキャスター	100φ	¥3,000	<a href="#">522-1200</a>

ビス付です



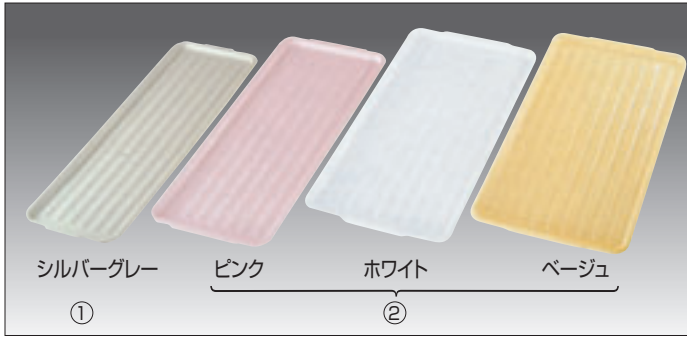

① シブブラックカート用樹脂トレイ シルバーグレー **C-4** 在

規格	寸法	1枚	
S	270×770×7	¥1,960	521-0101
M	320×770×7	¥2,250	521-0201
L	365×770×7	¥2,800	521-0301

材質・ABS

② シブブラックカート用樹脂トレイ **C-4** 直 / 元払・30枚  
色/ホワイト、ベージュ、ピンク

規格	寸法	1枚	
S	270×770×7	¥2,200	521-1101
M	320×770×7	¥2,530	521-1201
L	365×770×7	¥3,030	521-1301

※ピンクはS・Mのみです  
材質・ABS

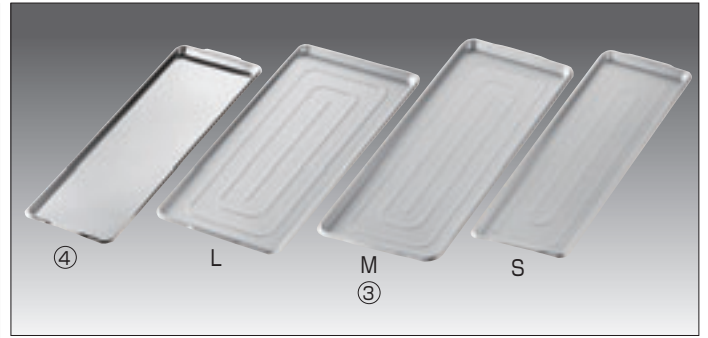

③ シブブラックカート用アルミトレイ **C-12** 在

規格	寸法	1枚	
S	265×770×18	¥2,240	521-0100
M	315×770×19	¥2,720	521-0200
L	360×770×19	¥3,300	521-0300

④ シブブラックカート用ステントレイ **C-4** 在

規格	寸法	1枚	元払	
S	270×770×17	¥4,700	30枚	521-0110

⑤ トレイカート **N-2** 直 / (トレイ別売)

規格	寸法	棚段数	棚ピッチ	1台	
TAS8-8H-4	345×815×850	4	183	¥24,400	521-1884
TAS8-9H-5	345×815×950	5	149	¥26,400	521-1895
TAS8-14H-8	345×815×1460	8	149	¥ 3,330	521-1848
トレイA8-1	265×770			¥ 2,250	521-1800
TAM8-8H-4	385×815×850	4	183	¥24,800	521-2884
TAM8-9H-5	385×815×950	5	149	¥27,100	521-2895
TAM8-14H-8	385×815×1460	8	149	¥34,300	521-2848
トレイA8-2	315×770			¥ 2,720	521-2800
TAW8-8H-4	430×815×850	4	183	¥ 2,580	521-3884
TAW8-9H-5	430×815×950	5	149	¥28,200	521-3895
TAW8-14H-8	430×815×1460	8	149	¥36,100	521-3848
トレイA8-3	360×770			¥ 3,300	521-3800

キャスター100φゴム車

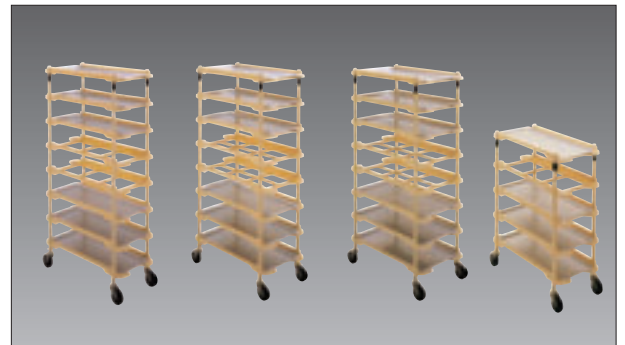

品出し量や店舗の規模に合わせて  
4種類のラインアップから選べます。



**ネスティング**  
サンバックカートは各タイプで  
ネスティングが可能です。  
ネスティングしたままの  
移動も可能です。

⑥ サンバックカートN7940 **C-15** 直 / 元払・1台

規格	寸法	1台	
4段	788×395×765	¥49,400	522-0004
5段	788×395×922	¥54,400	522-0005
8段	788×395×1393	¥81,000	522-0008
9段	788×395×1446	¥82,000	522-0009

キャスター100φゴム車

⑦ プラトレイ7940 **C-15** 直 / 元払・10枚  
寸法・764×320×18  
1枚 ¥3,170 522-0010  
材質・ABS

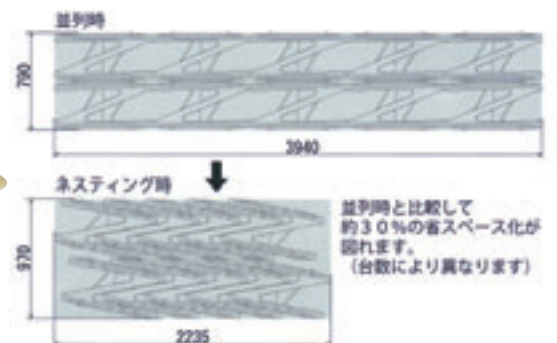
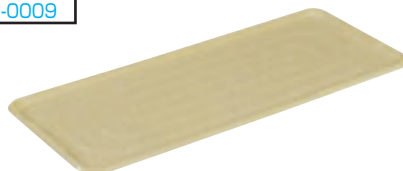



- ① カートラックDO-MOVE本体 **C-4**
  - 寸法・430×1255×220 1台 ¥31,500 **521-0450**
  - ※耐荷重・600kg/キャスター・100φ(自在4個)・130φ(固定2個)
- ② カートラックDO-MOVE棚枠 **C-4**
  - 寸法・400×1290 1本 ¥8,150 **521-0451**
  - ※耐荷重・100kg/棚受ピッチ・215

・棚板はオプションです

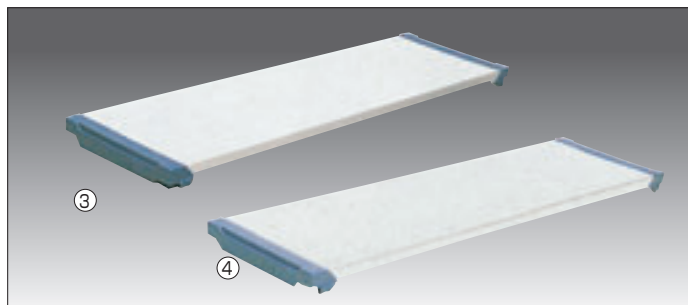

- ③ DO-MOVE用スチール棚 **C-4**
  - 1枚 ¥9,000 **521-0452**
- ④ DO-MOVE用ステンレス棚 **C-4**
  - 1枚 ¥16,000 **521-0453**

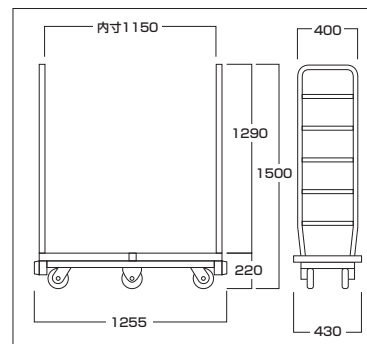

- ⑤ カートラック(アロイ棚枠2本付) **N-2**

規格	寸法	中央キャスター	1台	
T6-87A-5R	425×1140×1510	ゴム125φ	¥50,800	<b>521-6875</b>
アロイ棚	345×1060		¥ 6,710	<b>521-6871</b>
ステン棚	345×1060		¥ 8,240	<b>521-6872</b>
T6-875A-5R	415×1215×1510	ゴム125φ	¥51,400	<b>521-8755</b>
アロイ棚	345×1135		¥ 6,840	<b>521-8751</b>
ステン棚	345×1135		¥ 8,610	<b>521-8752</b>
T6-88A-5R	425×1290×1510	ゴム125φ	¥52,800	<b>521-6885</b>
アロイ棚	345×1210		¥ 6,960	<b>521-6881</b>
ステン棚	345×1210		¥10,600	<b>521-6882</b>

・棚板はオプションです

ミニスルーテナーの特徴

パレットを上げる事により、ネ스팅可能。  
ブレーキ付きなので安全性が大幅に向上。



- ⑥ ミニスルーテナー SRC-M **C-2**
  - 寸法・480×1030×1650
  - 1台 ¥45,700 **521-5982**
  - ※耐荷重・300kg/キャスター125φ (2自・固定変換/2自ストップ付)
- ⑦ ミニスルーテナー用白板 **C-2**
  - 寸法・180×250
  - 1枚 ¥1,000 **521-5990**
- ⑧ ミニスルーテナー 中間棚 **C-2**
  - 1枚 ¥5,400 **521-5980**
  - 耐荷重・150kg
  - ※未使用時には棚枠に掛けて収納ができます。



- ⑨ スリムカート レギュラー **C-3**

環境にやさしい静音タイプ

規格	寸法	1台(1枚)	
本体	1230×442×1500	¥36,200	<b>522-0020</b>
専用枠	395×1425	¥ 6,750	<b>522-0023</b>
中間棚	1205×350	¥ 9,500	<b>522-0025</b>

耐荷重・500kg  
キャスター・4輪自在100φ/中央2輪固定130φ  
中間棚耐荷重・100kg



グリーン ブルー レッド ブラック グレー

- ① ユニキャリア6840 **N-1** 直
- 寸法:680×400×132  
耐荷重・130kg/キャスター75φ(自在4)

規格	1台	
6840N(ナイロン)	¥6,600	521-6840
6840G(ゴム)	¥6,820	521-6841

※色・青、赤、緑、黒、グレー  
互い違いに積み重ねられます  
そのまま移動ができ保管場所を取りません



写真のハンドルはオプションです

**縦・横の連結が可能**  
積載物の大きさに合わせて  
工具を必要とせず、ワンタッチで連結できます

- ② サンキャリアー6839 **N-1** 直 /元払・2台  
寸法:680×390×125 1台 ¥5,980 522-6839  
耐荷重・120kg/キャスター75φ(自在4)ナイロン車  
色・青、緑、黄、赤、黒  
※オプションでハンドルの取付けも可能です



- ③ キャリアーラック10C(BP609) **N-1** 直
- 寸法:740×594×1648  
1台 ¥44,000 521-8010  
※キャスター50φ(自在4・ストッパー2個付)



- ④ ミニキャリア **N-2** 直
- 寸法:680×390×130  
※耐荷重・100kg/キャスター85φ(自在4)

規格	1台	
T33N(ナイロン)	¥7,430	521-0334
T33R(ゴム)	¥7,660	521-0338



- ⑤ ミニキャリア大型 **N-2** 直
- 寸法:730×400×130  
※耐荷重・100kg/キャスター85φ(自在4)

規格	1台	
T36LN(ナイロン)	¥9,430	521-0364
T36LR(ゴム)	¥9,660	521-0368

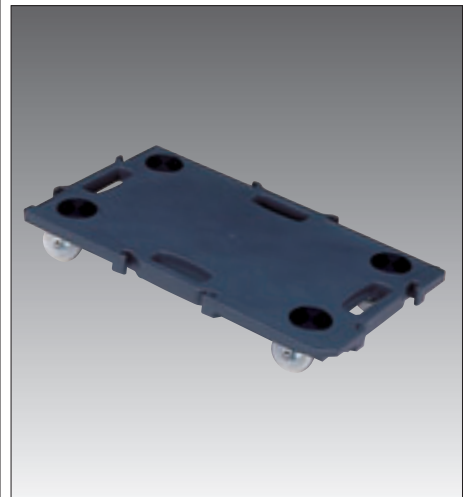

- ⑥ ミニポトラー GN-400DGR **E-16** 直
- 寸法:680×400×114  
1台 ¥7,500 521-2400  
※キャスター75φ(自在4)ナイロン車  
色・ダークグレー、黒、緑

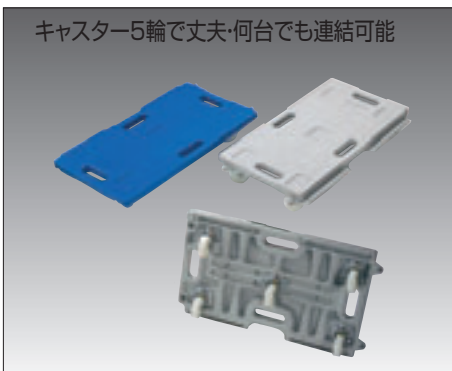

キャスター5輪で丈夫・何台でも連結可能

- ⑦ ライトキャリアー5 **E-10** 直
- 寸法:400×680×100  
1台 ¥6,300 521-0500  
※耐荷重・200kg/キャスター75φ(自在5)ナイロン  
色・緑、青、グレー、黄、赤

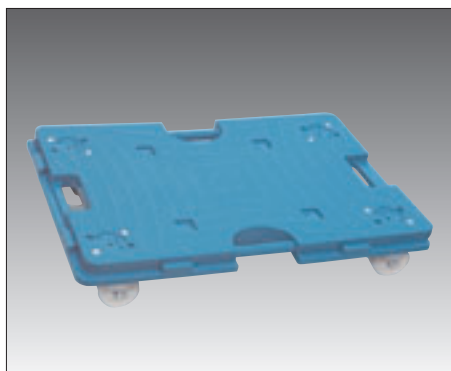

- ⑧ スマート連結平台車大 **C-15** 直

規格	寸法	1台	キャスター
NTRL-N65TB	600×400×120	¥4,900	522-0001 ナイロン
NTRL-G65TB	600×400×120	¥4,900	522-0003 ゴム

耐荷重・100kg/キャスター65φ(自在4)  
自重・3kg  
縦、横の連結が簡単にできます

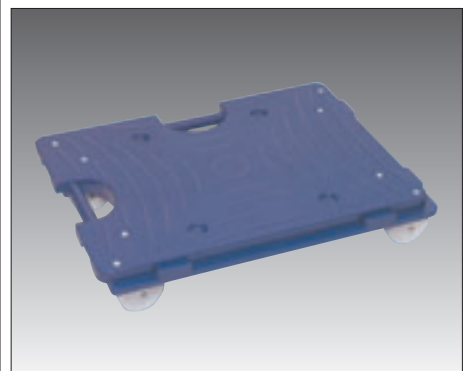

- ⑨ スマート連結平台車中 **C-15** 直

規格	寸法	1台	キャスター
NTRM-N65NB	495×365×110	¥4,200	522-0011 ナイロン
NTRM-G65NB	495×365×110	¥4,200	522-0013 ゴム

耐荷重・80kg/キャスター65φ(自在4)  
自重・1.8kg  
縦、横の連結が簡単にできます



お客様組立品



① マルチトローリー E-14 直 /元払・1台  
 寸法・780×420×940  
 サポートポール(固定式)寸法・420  
 サポートポール(可動式)寸法・760  
 1台 ¥130,000 522-2000  
 ※耐荷重・250kg/キャスター100φ 4輪ストッパー付  
 運搬物に合わせてサポートポールを移動できます



② おてがるCarry NTO-G65DB C-15 直  
 寸法・440×390×120(790)  
 寸法・ハンドル収納時/760×390×130  
 1台 ¥5,800 522-0165  
 ※耐荷重・80kg/キャスター65φ ゴム車  
 自重・3kg



折りたたんだ時

③ 静音アルミキャリア EX-1A B-3 直  
 寸法伸ばした時・445×750×880  
 寸法縮めた時・445×535×880  
 1台 ¥40,400 522-0170  
 ※耐荷重・100kg/キャスター100φ ゴム車  
 自重・7.5kg

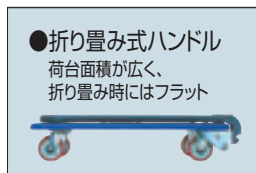

●折り畳み式ハンドル  
 荷台面積が広く、  
 折り畳み時にはフラット

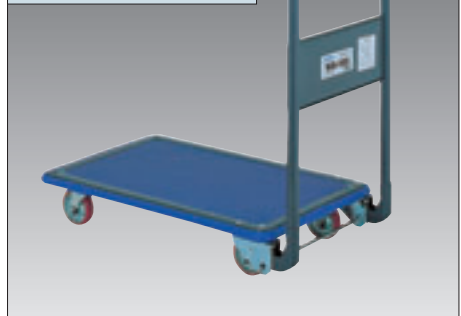

④ 折り畳み式台車 ワイドNS150 E-19 直  
 寸法・480×807×818  
 荷台寸法・480×740  
 1台 ¥25,000 522-0150  
 ※耐荷重・150kg/キャスター100φ ゴム車  
 荷台面がフラットのため、荷物の積み降しが楽にできます



⑤ スチール台車DX-111 E-19 直  
 寸法・724×464×825  
 1台 ¥10,670 521-4101  
 ※耐荷重・150kg/キャスター100φ  
 ※折畳ハンドル



⑥ スチール台車DX-311 E-19 直  
 寸法・910×610×865  
 1台 ¥19,140 521-5301  
 ※耐荷重・300kg/キャスター125φ  
 ※折畳ハンドル



⑦ ダイヤモンドカージャック150 E-19 直  
 寸法・485×745×860  
 1台 ¥11,800 521-5215  
 ※耐荷重・150kg/キャスター100φ  
 ※折畳ハンドル



⑧ ダイヤモンドカージャック200N E-19 直  
 寸法・520×800×870  
 1台 ¥17,000 521-5200  
 ※耐荷重・200kg/キャスター130φ  
 ※折畳ハンドル



⑨ ミニラック E-19 直  
 寸法・475×735×865(折畳は885)

規格	1台	元払	ハンドル
SA	¥29,000	4台	521-7913 折畳
SB	¥29,000	4台	521-7923 固定

※耐荷重・150kg/キャスター100φ  
 色・ブルー、グリーン



① 静音台車PLA-150-DX **B-7** 直   
 寸法・490×730×890  
 1台 ¥32,200 **521-9151**  
 ※耐荷重・150kg/キャスター100φ  
 折りたたみハンドル



② 静音台車 **B-7** 直   
 寸法・500×825×890

規格	1台	ハンドル
PLA-250DX	¥49,300	<b>521-9025</b> 折畳
PLA-250	¥45,600	<b>521-9125</b> 固定

※耐荷重・250kg/キャスター130φ



③ 静音台車 **B-7** 直   
 寸法・600×910×890

規格	1台	ハンドル
PLA300DX	¥49,500	<b>522-5401</b> 折畳
PLA300	¥46,200	<b>521-5402</b> 固定

※耐荷重・300kg/キャスター130φ



④ 静音台車PLA-250-DX-DBL **B-7** 直   
 寸法・500×825×890  
 1台 ¥78,000 **521-9225**  
 ※耐荷重・250kg/キャスター130φ  
 ドラムブレーキ付



⑤ 静音台車PLA-300-DX-DBL **B-7** 直   
 寸法・600×910×890  
 1台 ¥78,000 **521-9330**  
 ※耐荷重・300kg/キャスター130φ  
 ドラムブレーキ付



⑥ エヌケーキャリアNS-101HB **E-19** 直   
 寸法・480×740×850  
 1台 ¥36,700 **522-7101**  
 ※耐荷重・150kg/キャスター100φ  
 ハンドブレーキ付



⑦ マイラック **E-19** 直   
 寸法・600×900×865(折畳は885)

規格	1台	ハンドル
MA-HS	¥81,000	<b>521-7911</b> 折畳
MB-HS	¥80,000	<b>521-7912</b> 固定

※耐荷重・300kg/キャスター130φ  
 色・ブルー/グリーン  
 ハンドブレーキ付



⑧ ミニラック **E-19** 直   
 寸法・475×735×865(折畳は885)

規格	1台	ハンドル
SA-HS	¥60,000	<b>521-7901</b> 折畳
SB-HS	¥60,000	<b>521-7902</b> 固定

※耐荷重・150kg/キャスター100φ  
 色・ブルー/グリーン  
 ハンドブレーキ付



⑨ エヌケーキャリアNS-301HB **E-19** 直   
 寸法・615×915×850  
 1台 ¥58,500 **522-7301**  
 ※耐荷重・300kg/キャスター130φ  
 ハンドブレーキ付



① ミニパール台車 E-2 直  
寸法・465×720×810

規格	1台	元払	
折畳	¥32,900	2台	521-3302
固定	¥30,000	2台	521-3312

※耐荷重・150kg/キャスター100φ



※キャスターは取付けていません

② パール台車 E-2 直  
寸法・600×900×850

規格	1台	元払	
折畳	¥57,000	2台	521-3304
固定	¥52,800	2台	521-3314

※耐荷重・400kg/キャスター130φ



③ リスキャリー小 E-2 直  
寸法・450×710×830

規格	1台	元払	
折畳	¥30,000	4台	521-9302
固定	¥29,000	4台	521-9312

※耐荷重・150kg/キャスター100φ



④ リスキャリー大 E-2 直  
寸法・600×900×875

規格	1台	元払	
折畳	¥42,000	4台	521-9304
固定	¥40,400	4台	521-9314

※耐荷重・300kg/キャスター130φ



⑤ Yカート B-7 直  
寸法・500×825×890

規格	1台		ハンドル
PLA250Y-DX	¥31,400	521-9254	折畳
PLA250Y	¥29,200	521-9250	固定

※耐荷重・250kg/キャスター130φ



⑥ Yカート B-7 直  
寸法・600×910×890

規格	1台		ハンドル
PLA300Y-DX	¥32,200	521-9354	折畳
PLA300Y	¥29,800	521-9350	固定

※耐荷重・300kg/キャスター130φ



⑦ ポリラー-N-450L N-4 直  
寸法・450×900×820

1台 ¥34,450 521-5450

※耐荷重・200kg/キャスター130φ



⑧ ポリラー-N-600 N-4 直  
寸法・600×1000×820

1台 ¥40,100 521-5600

※耐荷重・250kg/キャスター150φ



⑨ ポリラー-N-750 N-4 直  
寸法・750×1200×820

1台 ¥56,300 521-5750

※耐荷重・300kg/キャスター200φ

●微音キャスターシリーズ

騒音問題を解決 夜間&室内作業も安心  
軽力でスムーズに荷物が運べます!!



ペダルはワンタッチで操作でき、ストッパーのON-OFFも一目で判断  
STOP&GOを繰り返すデリバリー作業で安全性の向上と省力化を実現

① サイレントマスター N-1 直 /元払・1台

規格	寸法	1台	ハンドル
DSK-301B2	900×600×861	¥30,140	522-0301 折畳
DSK-302B2	900×600×861	¥30,140	522-0302 固定
DSK-R301B2赤	900×600×861	¥32,450	522-1301 折畳
DSK-R302B2赤	900×600×861	¥32,450	522-1302 固定

耐荷重・300kg / キャスター125φゴム車



- 持ち運び・収納が簡単な小型樹脂運搬車です。
- ハンドルがピッタリ収納できます。平台車としても使用可能です。
- 車のトランクにも余裕で収納できます。
- ハンドルの伸縮はクイック操作で簡単。

② コンパクトキャリー CC-211K N-1 直 /元払・4台

寸法・600×385×820

1台 ¥7,600 522-0211

耐荷重100kg / キャスター75φエラストマー車

自重・4.4kg

床面高・125mm



③ ダイヤモンドカーBIG-500 C-5 直

寸法・765×1215×900

1台 ¥71,500 521-5267

※耐荷重500kg / キャスター200φ

※固定ハンドル



●フットプレーキ付  
ペダルを踏むと「静止」、  
もう一度踏むと「解除」を繰り返す  
便利なワンペダルブレーキです。

④ NSキャリー NS-500ST E-19 直

寸法・775×1225×885

1台 ¥137,000 521-7506

※耐荷重500kg / キャスター200φ



⑤ サイレントマスター DSK-104 N-1 直

/元払・1台

寸法・715×460×915

1台 ¥32,560 522-0104

耐荷重・150kg / キャスター100φゴム車



⑥ サイレントマスター DSK-104B N-1 直

/元払・1台

寸法・715×460×915

1台 ¥37,950 522-1104

耐荷重・150kg / キャスター100φゴム車

ストッパー付



⑦ サイレントマスター N-DSK-304 N-1 直

/元払・1台

寸法・900×600×991

1台 ¥47,850 522-0304

耐荷重・300kg / キャスター125φゴム車

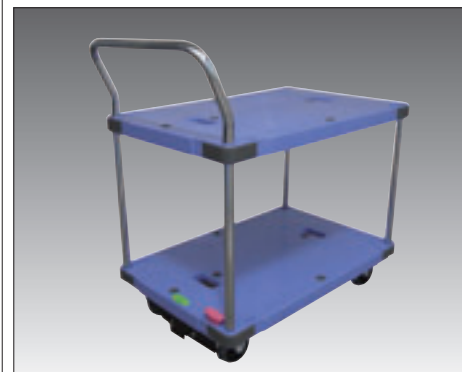

⑧ サイレントマスター N-DSK-304B2 N-1 直

/元払・1台

寸法・900×600×991

1台 ¥54,450 522-1304

耐荷重・300kg / キャスター125φゴム車

ペダルストッパー付





① 静音台車 PLA300W **B-7** 直   
 寸法・600×910×890  
 1台 ¥60,500 **522-5300**  
 ※耐荷重・300kg/キャスター130φ  
 ゴム車



② 台車 PLA300Y-AMM1 **B-7** 直   
 寸法・600×910×890  
 1台 ¥83,200 **522-5302**  
 網内寸・556×828×500  
 ※耐荷重・300kg/キャスター130φ  
 ゴム車



③ 台車 BIG500-AMI **C-12** 直   
 寸法・765×1215×910  
 1台 ¥176,000 **522-5305**  
 網内寸・720×1155×500  
 ※耐荷重・500kg/キャスター200φ  
 ゴム車



④ 2段カートSH-1 **E-9** 直   
 寸法・490×840×650  
 1台 ¥35,700 **521-2901**  
 ※キャスター100φ(自在2・固定2)



⑤ YKカート YK-1 **E-9** 直   
 寸法・450×930×660  
 1台 ¥34,200 **521-2501**  
 ※キャスター100φ(自在4)



⑥ YKカート YK-2 **E-9** 直   
 寸法・450×710×850  
 1台 ¥34,200 **521-2502**  
 ※キャスター100φ(自在4)



⑦ YKカート YK-3 **E-9** 直   
 寸法・450×900×910  
 1台 ¥42,800 **521-2503**  
 ※キャスター100φ(自在4)



⑧ ポリラー2段台車N-450W  
**E-16** 直   
 寸法・475×735×810  
 1台 ¥31,000 **521-5452**  
 ※キャスター100φ(自在2・固定2)



⑨ ポリラー2段台車N-450LW  
**E-16** 直   
 寸法・450×900×845  
 1台 ¥36,600 **521-5451**  
 ※キャスター130φ(自在2・固定2)



⑩ カット台 T-61 **N-2** 直   
 寸法・470×790×700  
 1台 ¥38,200 **521-1061**  
 ※キャスター100φ(自在4)



⑪ カット台 T-62 **N-2** 直   
 寸法・470×980×700  
 1台 ¥40,600 **521-1062**  
 ※キャスター100φ(自在2・固定2)



⑫ カット台 T-63 **N-2** 直   
 寸法・470×890×900  
 1台 ¥40,600 **521-1063**  
 ※キャスター100φ(自在2・固定2)



⑬ トリプルカートTTW-95RR  
**N-2** 直   
 寸法・541×820×900  
 1台 ¥55,400 **521-2095**  
 ※キャスター100φ(自在4)



⑭ トリプルカートTTW-95RF  
**N-2** 直   
 寸法・541×820×900  
 1台 ¥55,400 **521-2096**  
 ※キャスター100φ(自在2・固定2)



⑮ ワゴン M02型 **N-2** 直 / 元払・1台

規格	寸法	1台	
M02-6045	600×450×800	¥35,200	<b>521-6045</b>
M02-9060	900×600×800	¥45,600	<b>521-9060</b>

75φ自在キャスターストッパー付/ロックダウン式  
 SUS430製/ハンドル付全高867



⑯ ホールディングトロリー H11907  
**H-7** 直  
 寸法・690×405×690  
 1台 ¥13,000 **521-1907**  
 ※折りたたみ時:690×75×885  
 ※中棚有効開口:602  
 ※色・シルバー、ホワイト  
 ※耐荷重・約15kg/キャスター40φ



① ネス台車 SM **C-3 直** /元払・1台  
 寸法・563×912×896  
 1台 ¥47,300 **522-1001**  
 ※キャスター100φウレタン車(自在2・固定2S付)  
 ※耐荷重・200kg / ネスティング台車



② ネス台車 WM2段 **C-3 直** /元払・1台  
 寸法・563×959×912  
 1台 ¥54,300 **522-1005**  
 ※キャスター100φウレタン車(自在2・固定2S付)  
 ※耐荷重・上60kg、下140kg / ネスティング台車

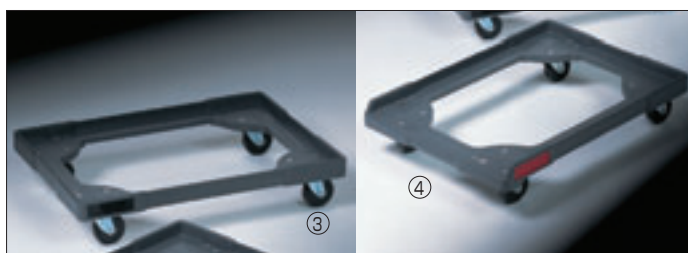

ご希望のサイズに製作いたします。

③ エースキャリー **E-19 直 要納確** /元払・5台

規格	1台	
75φ ゴム車	¥10,400	<b>521-7250</b>
75φ ナイロン車	¥10,400	<b>522-0075</b>
100φ ゴム車	¥12,200	<b>522-0100</b>
100φ ナイロン車	¥12,200	<b>522-0101</b>

積載重量・200kg / 材質・PP  
 製作範囲・内寸310~780×310~780

④ エースキャリーカットタイプ **E-19 直 要納確** /元払・5台

規格	1台	
75φ ゴム車	¥11,000	<b>521-7251</b>
75φ ナイロン車	¥11,000	<b>522-0076</b>
100φ ゴム車	¥13,000	<b>522-0102</b>
100φ ナイロン車	¥13,000	<b>522-0105</b>

積載重量・200kg / 材質・PP  
 製作範囲・内寸310~640×325~790



※カラープレートには、別注でネーム入れもできます。

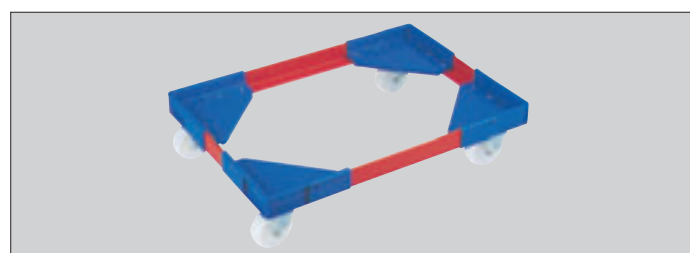

ご希望のサイズに製作いたします・キャスター75φ(自在4)ナイロン車



⑤ アングルキャリー-L **E-19 直 要納確** /元払・4台

1台 ¥15,000 **522-0120**  
 積載重量・150kg / 材質・コーナー PP / アングル エンビ 又はアルミ  
 フレーム5色+アルミ、コーナー3色の中から、用途に合わせてカラーが選べます  
 配送先やフロア別に色を使い分ける事により、目で見える管理が容易になります  
 製作範囲・内寸310以上

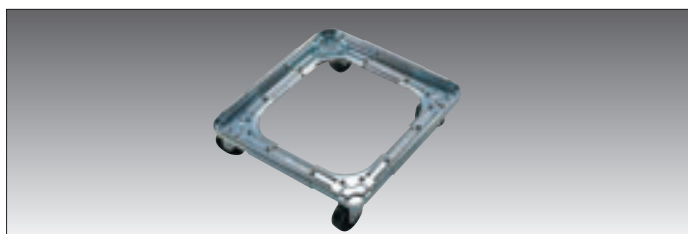

⑥ キャリーメイト **E-19 直**

規格	寸法	1台	
スチール102	310~410×410~510	¥11,300	<b>521-7102</b>
スチール103	310~410×510~610	¥11,700	<b>521-7103</b>
スチール104	310~410×610~710	¥12,000	<b>521-7104</b>
スチール203	410~510×510~610	¥12,300	<b>521-7203</b>
スチール204	410~510×610~710	¥12,600	<b>521-7204</b>

※キャスター75φナイロン(自在4)  
 ※オプションで耐寒グリス入りキャスターもできます

**キャリーメイト・特徴**

タテ・ヨコの寸法を最大100mmまで10mm間隔でサイズチェンジができます  
 荷台面は荷物のスレ防止付ですから安心して積荷管理や移動ができます

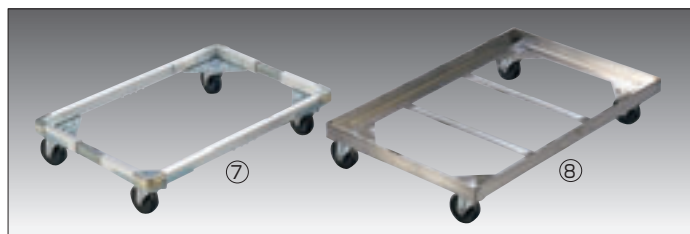

⑦ フリーサイズドローリー-DLF **N-2 直 要納確** /元払・5台

規格	寸法	1台	
7534	300~400×400~500	¥10,800	<b>522-7534</b>
7535	300~400×500~600	¥10,800	<b>522-7535</b>
7536	300~400×600~700	¥10,800	<b>522-7536</b>
7537	300~400×650~750	¥10,800	<b>522-7537</b>
7544	400~500×400~500	¥10,800	<b>522-7544</b>
7545	400~500×500~600	¥10,800	<b>522-7545</b>
7546	400~500×600~700	¥11,300	<b>522-7546</b>
7547	400~500×650~750	¥11,300	<b>522-7547</b>

※キャスター75φゴム(自在4)  
 耐過重・180kg / 材質・フレームはアルミ、コーナーはスチール  
 調節はmm単位間隔で出来ます

⑧ ステンレスキャリー **要納確**

ご希望のサイズに製作いたします。 **521-4600**



① ステンレス製丸台車 C-16 直 納3 / SUS304

規格	寸法(内寸)	1台		キャスター
30	305φ×40	¥10,400	521-4630	50φ
33	340φ×40	¥11,000	521-4633	50φ
36	370φ×45	¥14,000	521-4636	65φ
40	405φ×45	¥17,000	521-4640	65φ
45	455φ×45	¥18,000	521-4645	75φ

※キャスター/自在4・ストップ2ケ付

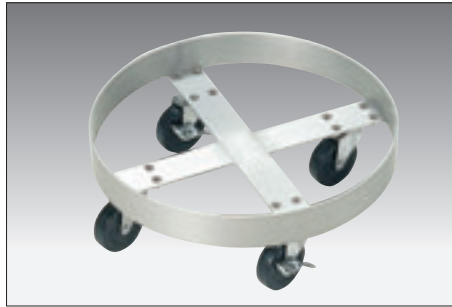

② アルミ製ペール台車 E-16 直

規格	寸法(内寸)	1台		
45φ用	340φ×144	¥47,500	521-4545	
60φ用	370φ×144	¥50,500	521-4560	
70φ用	400φ×144	¥53,000	521-4570	
90φ用	430φ×144	¥56,000	521-4590	
120φ用	475φ×144	¥59,000	521-4512	

※キャスター75φ(自在4・ストップ2ケ付)



③ トライアングルキャリア E-16 直

規格	寸法(内寸)	1台		キャスター
TCP45	345φ×141	¥12,900	521-4145	50φ
TCP60	370φ×141	¥13,100	521-4160	50φ
TCP70	400φ×141	¥13,100	521-4170	50φ
TCP90	430φ×171	¥14,100	521-4190	75φ
TCP120	475φ×171	¥14,300	521-4112	75φ

※キャスター/自在3・ストップ2ケ付



④ 段ボールカート WBZSXN N-2 直

規格	寸法	1台		
30K	600×600×1300	¥71,500	521-0030	
31K	1050×600×1300	¥111,100	512-0031	

※耐荷重・30K、50kg/31K、90kg  
※キャスター75φ エラストマー車



⑤ 段ボールカート TUC-9

N-2 直  
寸法・900×600×1275  
1台 ¥73,100 521-0009

※均等荷重・50kg/キャスター75φ ゴム車

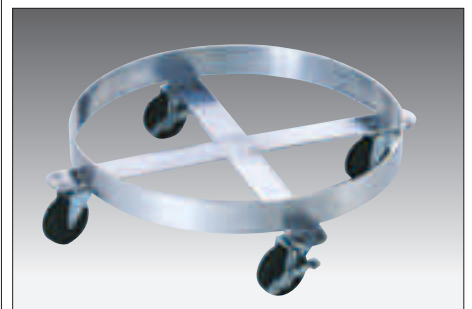

⑥ アルミ製タrolley台車II型 E-16 直

規格	寸法(内寸)	1台		キャスター
45φ用	418φ×144	¥51,000	723-0145	75φ
65φ用	445φ×144	¥51,600	723-0165	75φ
75φ用	475φ×144	¥53,000	723-0175	75φ

※キャスター/自在4・ストップ2ケ付



⑦ ダストカー TB-6

N-2 直  
寸法・400×650×700  
1台 ¥33,000 521-1206  
※オプションで中折式フタがあります。



⑧ ごみ袋カート E-8 直

規格	寸法	1台		
大	400×400×765	¥16,800	521-4204	
小	245×385×765	¥16,800	521-4202	



⑨ アラ入れキャリア TB-3A

N-2 直  
寸法・415×615×350  
1台 ¥34,700 521-1203  
※オプションで専用ホースがあります。



⑩ アラ入れカート 6040 BEA024

N-1 直  
寸法・400×600×350  
1台 ¥27,600 521-8110



⑪ 厨房ペール H-3 直

規格	寸法	1台		
CK-45	508×313×623	¥11,800	521-4245	
CK-70	572×356×704	¥14,300	521-4270	



⑫ 水切り厨房ペール(キャスター付)グレー H-7 直

規格	寸法	1台		
CW-45	313×516×689	¥12,200	521-4345	
CW-70	355×580×773	¥15,300	521-4370	



⑬ ゴミカート91(BF024) N-1 直

寸法・430×580×686  
1台 ¥33,800 521-8191  
※オプションでフタとトレイがあります。



① L型ロールコンピテナー B-4 直 /元払1台 四国、九州は運賃別

規格	寸法	1台	
LRC50-J-P	800×600×1700	¥48,400	521-5150
LRC55-J-P	850×600×1700	¥48,700	521-5155
LRC60-J-P	850×650×1700	¥49,500	521-5160
LRC65-J-P	950×800×1700	¥56,000	521-5165
LRC80-J-P	1100×800×1700	¥58,300	521-5180

※キャスター150φ/カラーグリーン/アイボリー  
LRC55-P、65Pは、アイボリーのみ  
キャスター、Cタイプ・Aタイプ有ります

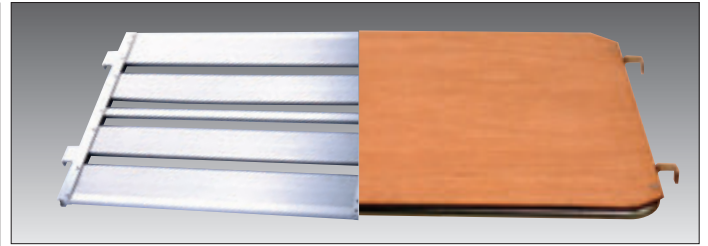

② 中間棚 E-19 直

規格	1枚		耐荷重
LRC50-P用	¥8,600	522-5150	100kg
LRC55-P用	¥8,600	522-5155	100kg
LRC60-P用	¥8,600	522-5160	100kg
LRC65-P用	¥8,500	522-5165	100kg
LRC80-P用	¥8,500	522-5180	100kg

アルミ 50~60用  
合板 65~80用



③ 黒板(白板) E-19 直  
1枚 ¥780 521-5101

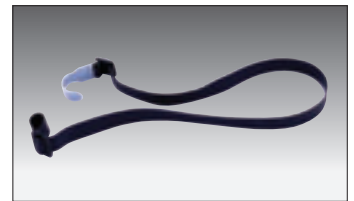

④ ゴムベルト E-19 直  
1本 ¥700 521-5300

キャスター取付位置タイプ

- 固定車
- 自在車
- 自在車ストッパー付

Cタイプ

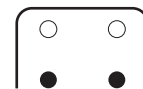

Aタイプ

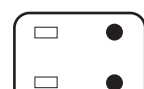

⑤ ラスティパレット RC E-19 直 元払1台 四国、九州は運賃別

規格	寸法	1台	
RC-1	800×600×1700	¥37,400	521-5831
RC-3	850×650×1700	¥38,280	521-5833
RC-4	950×800×1700	¥41,250	521-5834
RC-5	1100×800×1700	¥41,250	521-5835

※キャスター150φ/黒板1枚・ゴムバンド1本付  
キャスター、Cタイプ・Aタイプ有ります

中間棚 E-19 直

規格	1枚		耐荷重
RC-1用	¥9,680	521-5841	100kg
RC-3用	¥10,010	521-5843	100kg
RC-4用	¥11,000	521-5844	100kg
RC-5用	¥11,000	521-5845	100kg

作業性に優れた強力ファスナー  
脱着作業が簡単な縛りテープ方式



カゴ車は別売です

⑥ コールドパレット E C-3 直 /元払1枚

規格	寸法	1台	
CP-1	740×540×1460	¥41,000	814-1111
CP-3	790×590×1460	¥54,000	814-1113
CP-4	890×740×1460	¥56,000	814-1114
CP-5	1040×740×1460	¥61,000	814-1115

CP-1・カゴ車(800×600×1700用)  
CP-3・カゴ車(850×650×1700用)  
CP-4・カゴ車(950×800×1700用)  
CP-5・カゴ車(1100×800×1700用)  
断熱、遮光性に優れたアルミ加工素材により、  
安定した保冷、保湿効果を発揮



カゴ車は別売りです

⑦ 防塵カバー透明 C-3 直 要納庫 約2週間

規格	寸法	1台	
DC-50T	815×615×1500	¥17,100	814-0050
DC-60T	865×665×1500	¥17,800	814-0060
DC-65T	965×815×1500	¥19,400	814-0065
DC-80T	1115×815×1500	¥19,500	814-0080

カゴ車の保管品を塵や埃などから守るカバーです  
透明タイプなので外から中が見えます / 材質・エンピ0.3mm