

組立式作業台 (①のみSUS304製その他は全てSUS430製)



① 組立式作業台WSN型 N-2 直 要納確 /元払・1台

規格	寸法	1台	
4545	450×450×800	¥ 38,700	661-4245
6045	600×450×800	¥ 42,900	661-4345
7545	750×450×800	¥ 46,700	661-4445
9045	900×450×800	¥ 52,400	661-4545
12045	1200×450×800	¥ 62,000	661-4645
15045	1500×450×800	¥ 71,200	661-4745
18045	1800×450×800	¥ 80,200	661-4845
6060	600×600×800	¥ 47,700	661-4260
7560	750×600×800	¥ 52,200	661-4360
9060	900×600×800	¥ 59,100	661-4460
12060	1200×600×800	¥ 70,600	661-4560
15060	1500×600×800	¥ 85,000	661-4660
18060	1800×600×800	¥ 96,200	661-4760
9075	900×750×800	¥ 68,400	661-4275
12075	1200×750×800	¥ 82,500	661-4375
15075	1500×750×800	¥ 96,300	661-4475
18075	1800×750×800	¥109,100	661-4575
12090	1200×900×800	¥ 91,400	661-4290
15090	1500×900×800	¥106,900	661-4390
18090	1800×900×800	¥121,200	661-4490



② 組立式作業台WS型 N-2 直 /元払・1台

規格	寸法	1台	
4545	450×450×800	¥27,200	661-8844
6045	600×450×800	¥29,800	661-8864
7545	750×450×800	¥32,300	661-8874
9045	900×450×800	¥35,800	661-8894
12045	1200×450×800	¥41,800	661-8824
15045	1500×450×800	¥47,700	661-8854
18045	1800×450×800	¥53,300	661-8884
6060	600×600×800	¥33,700	661-8866
7560	750×600×800	¥36,700	661-8876
9060	900×600×800	¥41,100	661-8896
12060	1200×600×800	¥48,700	661-8826
15060	1500×600×800	¥56,800	661-8856
18060	1800×600×800	¥63,900	661-8886
9075	900×750×800	¥46,100	661-8897
12075	1200×750×800	¥55,000	661-8827
15075	1500×750×800	¥63,700	661-8857
18075	1800×750×800	¥71,800	661-8887
12090	1200×900×800	¥60,700	661-8829
15090	1500×900×800	¥70,500	661-8859
18090	1800×900×800	¥79,500	661-8889



③ 組立式作業台WT型 N-2 直 /元払・1台

規格	寸法	1台	
6045	600×450×800	¥28,400	661-8064
7545	750×450×800	¥30,400	661-8074
9045	900×450×800	¥33,000	661-8094
12045	1200×450×800	¥37,600	661-8024
15045	1500×450×800	¥42,100	661-8054
18045	1800×450×800	¥46,200	661-8084
9060	900×600×800	¥37,300	661-8096
12060	1200×600×800	¥42,800	661-8026
15060	1500×600×800	¥48,900	661-8056
18060	1800×600×800	¥54,000	661-8086
9075	900×750×800	¥41,700	661-8097
12075	1200×750×800	¥48,200	661-8027
15075	1500×750×800	¥54,400	661-8057
18075	1800×750×800	¥60,200	661-8087
12090	1200×900×800	¥52,500	661-8029
15090	1500×900×800	¥59,400	661-8059
18090	1800×900×800	¥65,700	661-8089



④ 組立式作業台WH型 N-2 直 /元払・1台

規格	寸法	1台	
4545	450×450×800	¥26,600	665-6744
6045	600×450×800	¥28,400	665-6764
7545	750×450×800	¥30,400	665-6774
9045	900×450×800	¥33,000	665-6794
12045	1200×450×800	¥37,600	665-6724
15045	1500×450×800	¥42,100	665-6754
18045	1800×450×800	¥46,200	665-6784
6060	600×600×800	¥31,300	665-6766
7560	750×600×800	¥33,600	665-6776
9060	900×600×800	¥37,300	665-6796
12060	1200×600×800	¥42,800	665-6726
15060	1500×600×800	¥48,900	665-6756
18060	1800×600×800	¥54,000	665-6786
9075	900×750×800	¥41,700	665-6797
12075	1200×750×800	¥48,200	665-6727
15075	1500×750×800	¥54,400	665-6757
18075	1800×750×800	¥60,200	665-6787
12090	1200×900×800	¥52,500	665-6729
15090	1500×900×800	¥59,400	665-6759
18090	1800×900×800	¥65,700	665-6789



⑤ 組立式作業台WSC-U75型 N-2 直 /元払・1台

規格	寸法	1台	
4545	450×450×800	¥31,200	665-6844
6045	600×450×800	¥33,800	665-6864
7545	750×450×800	¥36,300	665-6874
9045	900×450×800	¥39,800	665-6894
12045	1200×450×800	¥45,800	665-6824
15045	1500×450×800	¥51,700	665-6854
18045	1800×450×800	¥57,300	665-6884
6060	600×600×800	¥37,700	665-6866
7560	750×600×800	¥40,700	665-6876
9060	900×600×800	¥45,100	665-6896
12060	1200×600×800	¥52,700	665-6826
15060	1500×600×800	¥60,800	665-6856
18060	1800×600×800	¥67,900	665-6886
9075	900×750×800	¥50,100	665-6897
12075	1200×750×800	¥59,000	665-6827
15075	1500×750×800	¥67,700	665-6857
18075	1800×750×800	¥75,800	665-6887
12090	1200×900×800	¥64,700	665-6829
15090	1500×900×800	¥74,500	665-6859
18090	1800×900×800	¥83,500	665-6889



⑥ 組立式作業台WDWS型 N-2 直 /元払・1台

規格	寸法	1台	
9075	900×750×800	¥102,100	665-6997
12075	1200×750×800	¥121,600	665-6927
15075	1500×750×800	¥149,700	665-6957
18075	1800×750×800	¥179,200	665-6987
12090	1200×900×800	¥129,700	665-6929
15090	1500×900×800	¥165,900	665-6959
18090	1800×900×800	¥197,100	665-6989

※両面引出付き

※75φスチールウレタン車、ストッパー付



別注可

① 作業台 E-19 納5 (SUS-430)

規格	寸法	1台	
KT-600	600×450×800	¥27,200	661-8364
KT-750	750×450×800	¥29,400	661-8374
KT-900	900×450×800	¥33,000	661-8394
KT-1200	1200×450×800	¥41,500	661-8324
HT-600	600×600×800	¥28,800	661-8366
HT-750	750×600×800	¥31,000	661-8376
HT-900	900×600×800	¥35,200	661-8396
HT-1200	1200×600×800	¥44,000	661-8326
HT-1500	1500×600×800	¥53,000	661-8356
HT-1800	1800×600×800	¥60,000	661-8386



別注可

② 流し台 E-19 納5 (SUS-430)

規格	寸法	1台	
KP1-600	600×450×800	¥ 46,000	661-8164
KP1-750	750×450×800	¥ 49,200	661-8174
KP1-900	900×450×800	¥ 56,600	661-8194
HP1-600	600×600×800	¥ 54,500	661-8166
HP1-750	750×600×800	¥ 61,000	661-8176
HP1-900	900×600×800	¥ 64,000	661-8196
KP2-900	900×450×800	¥ 64,000	661-8294
KP2-1200	1200×450×800	¥ 71,500	661-8226
HP2-900	900×600×800	¥ 78,000	661-8296
HP2-1200	1200×600×800	¥ 87,500	661-8224
HP2-1500	1500×600×800	¥100,000	661-8256

※バックガードの高さ90mm
ダスト付、水切付、舟型シンクの製作も可



③ 調理台E型 N-2 直 / 元払・1台(SUS-430)

規格	寸法	1台	
E-64	600×450×800	¥ 38,800	661-8664
E-74	750×450×800	¥ 45,600	661-8674
E-94	900×450×800	¥ 52,400	661-8694
E-124	1200×450×800	¥ 63,000	661-8624
E-96	900×600×800	¥ 66,400	661-8696
E-126	1200×600×800	¥ 83,000	661-8626
E-156	1500×600×800	¥ 92,000	661-8656
E-186	1800×600×800	¥110,000	661-8686
E-157	1500×750×800	¥116,400	661-8657
E-189	1800×900×800	¥161,000	661-8689

※全て中棚1枚付 / 片面引違戸

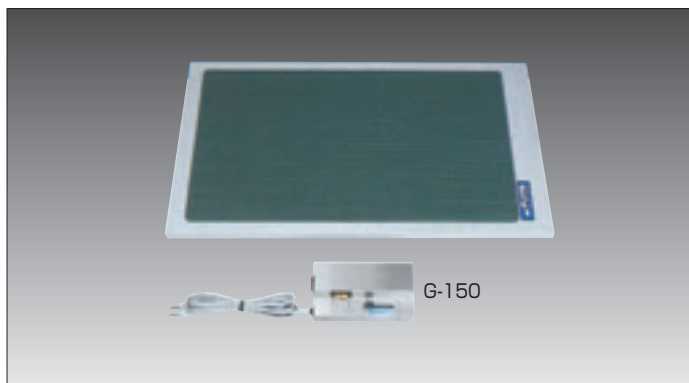

G-150

④ 足温器 E-19 直

規格	寸法	1台	元払	備考
G-150	600×350×15	¥31,400	4台	661-9712 100V・150W

※G-150はガルバニウム鋼板製

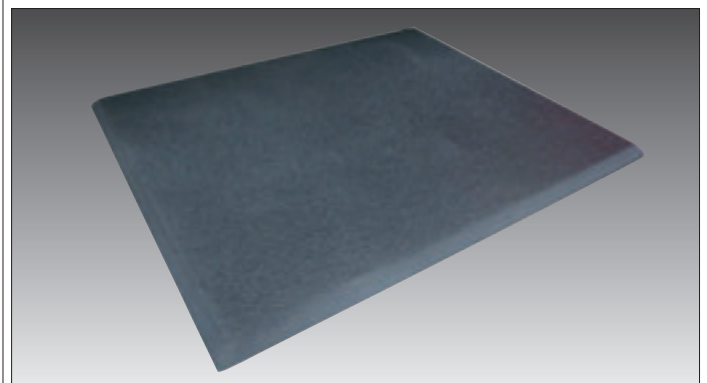

⑤ スプリームエアーマット N-1 直 / PP合成ゴム

規格	寸法	1枚	元払	
L	1210×610×19	¥15,400	5枚	665-7001
M	900×600×19	¥13,400	5枚	665-7003
S	610×500×19	¥ 8,200	10枚	665-7005

※防災、耐水検査済の19mm厚のクッション性作業マットです



⑥ ワークマット P-500 E-19 直

寸法・1500×500 / 3枚単位・元払
1枚 ¥5,600 658-0001

※リサイクルゴムスポンジを利用したクッション性のある
厚み10mm、重さ3kgの断熱性、難燃性に優れた商品です

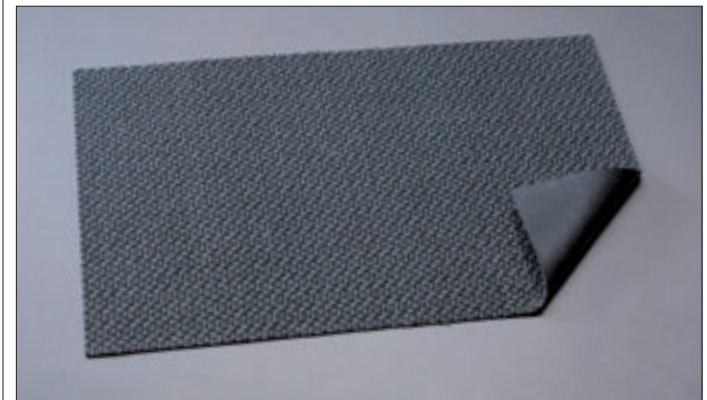

⑦ ノーマッド水・油取りマット H-6 直 / PP

規格	寸法	1枚	重量
大	900×600	¥ 4,300	661-9554 0.5kg
特大	1500×900	¥12,600	661-9555 1.3kg

※1m²当り4ℓの優れた吸収力があります / 厚み5.5mm

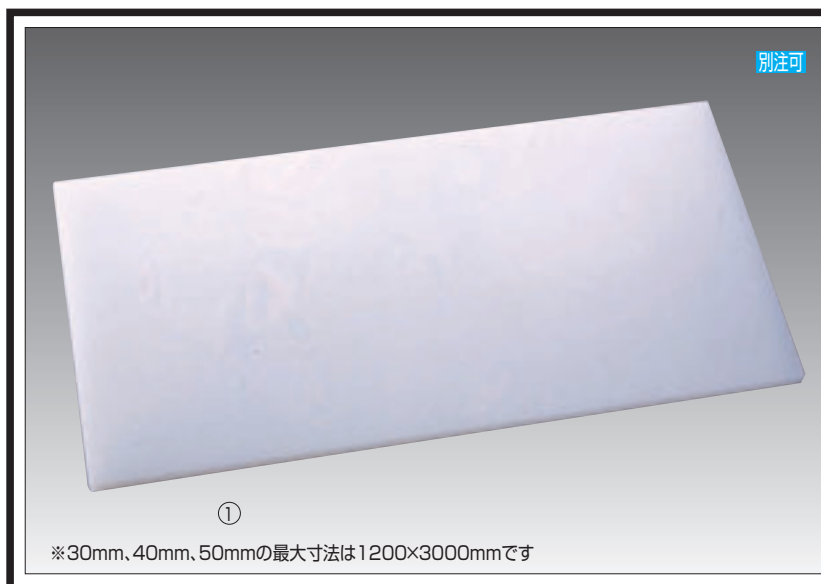

- ① 白マナ板 **A-5 直** / PE
650-0000
発注の価格合計金額が14万円以上の場合
元払となります

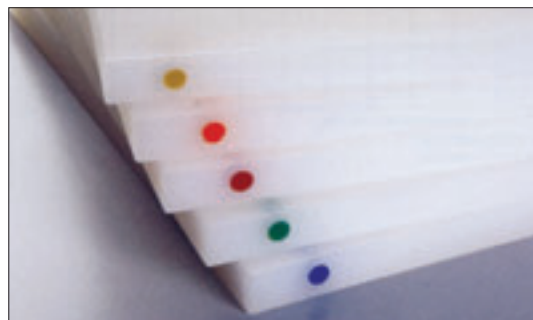

- ② カラーピン付加工 **C-15 直**
1カ所 ¥540 656-0230
径10φ / 色:茶、オレンジ、赤、緑、青
厚み20mmより対応いたします

① 白マナ板寸法・価格表

D	W	500	600	700	900	1,000	1,200	1,500	1,800	2000 ^{mm}
	5t	250 ^{mm}	1,900	2,300	2,700	3,400	3,800	4,600	5,700	6,800
300		2,300	2,800	3,200	4,100	4,600	5,500	6,800	8,200	9,100
330		2,500	3,100	3,600	4,600	5,100	6,100	7,600	9,600	10,100
400		3,100	3,700	4,300	5,500	6,100	7,300	9,100	10,900	12,200
450		3,400	4,100	4,800	6,200	6,800	8,200	10,300	12,300	14,400
500		3,800	4,600	5,300	6,800	7,600	9,100	11,400	13,700	15,200
600		4,600	5,500	6,400	8,200	9,100	10,900	13,700	16,400	18,200
700		5,300	6,400	7,500	9,600	10,600	12,800	16,000	21,300	21,900
900		6,800	8,200	9,600	12,300	13,700	16,400	20,500	24,600	29,300
1,000	7,600	9,100	10,600	13,700	15,200	18,200	22,800	28,900	30,400	

D	W	500	600	700	900	1,000	1,200	1,500	1,800	2000 ^{mm}
	10t	250 ^{mm}	3,400	4,100	4,700	6,100	6,700	8,100	10,100	12,100
300		4,100	4,800	5,700	7,300	8,100	9,700	12,100	14,500	16,200
330		4,500	5,400	6,300	8,100	9,000	10,800	13,500	17,000	18,000
400		5,400	6,500	7,600	9,700	10,800	12,900	16,200	19,400	21,500
450		6,100	7,300	8,500	10,900	12,100	14,500	18,200	21,800	25,600
500		6,700	8,100	9,400	12,100	13,500	16,200	20,200	24,200	26,900
600		8,100	9,700	11,300	14,500	16,200	19,400	24,200	29,100	32,300
700		9,400	11,300	13,200	17,000	18,900	22,600	28,300	37,700	38,800
900		12,100	14,500	17,000	21,800	24,200	29,100	36,300	43,600	51,900
1,000	13,500	16,200	18,900	24,200	26,900	32,300	40,400	51,100	53,800	

D	W	500	600	700	750	800	900	1,000	1,200	1,500	1,800	2000 ^{mm}
	15t	250 ^{mm}	4,700	5,700	6,600	7,700	8,200	8,500	9,500	11,400	14,200	17,100
300		5,700	6,800	8,000	9,100	9,700	10,200	11,400	13,700	17,100	20,500	22,800
330		6,300	7,600	8,900	10,000	10,600	11,400	12,700	15,200	19,000	23,900	25,300
350		6,600	8,200	9,300	10,500	11,200	12,000	13,300	15,900	19,900	26,600	26,900
400		7,600	9,100	10,600	12,000	12,800	13,700	15,200	18,200	22,800	27,300	30,400
450		8,500	10,200	12,000	13,400	14,300	15,400	17,100	20,500	25,600	30,700	36,100
500		9,500	11,400	13,300	14,800	15,800	17,100	19,000	22,800	28,500	34,200	38,000
600		11,400	13,700	15,900	17,600	18,800	20,500	22,800	27,300	34,200	41,000	45,500
700		13,300	15,900	18,600	20,500	21,900	23,900	26,600	31,900	39,800	53,100	54,600
900		17,100	20,500	23,900	25,600	27,300	30,700	34,200	41,000	51,200	61,500	73,200
1,000		19,000	22,800	26,600	28,500	30,400	34,200	38,000	45,500	56,900	72,100	75,900

前ページより 白マナ板寸法・価格表

20t	D \ W	500	600	700	750	800	900	1,000	1,200	1,500	1,800	2000 ^{mm}
	250 ^{mm}	6,200	7,400	8,600	10,000	10,600	11,100	12,300	14,800	18,500	22,100	24,600
300	7,400	8,900	10,300	11,800	12,600	13,300	14,800	17,700	22,100	26,600	29,500	
330	8,200	9,800	11,500	12,900	13,800	14,800	16,400	19,700	24,600	31,000	32,800	
350	8,600	10,600	12,100	13,700	14,600	15,500	17,200	20,700	25,800	34,400	34,900	
400	9,800	11,800	13,800	15,500	16,500	17,700	19,700	23,600	29,500	35,400	39,400	
450	11,100	13,300	15,500	17,400	18,500	19,900	22,100	26,600	33,200	39,900	46,700	
500	12,300	14,800	17,200	19,200	20,500	22,100	24,600	29,500	36,900	44,300	49,200	
600	14,800	17,700	20,700	22,900	24,400	26,600	29,500	35,400	44,300	53,100	59,000	
700	17,200	20,700	24,100	26,600	28,300	31,000	34,400	41,300	51,700	68,900	70,900	
900	22,100	26,600	31,000	33,200	35,400	39,900	44,300	53,100	66,400	79,700	95,000	
1,000	24,600	29,500	34,400	36,900	39,400	44,300	49,200	59,000	73,800	93,500	98,400	

30t	D \ W	500	600	700	750	800	900	1,000	1,200	1,500	1,800	2000 ^{mm}
	250 ^{mm}	8,600	10,400	12,100	14,000	14,900	15,500	17,300	20,700	25,900	31,100	34,500
300	10,400	12,400	14,500	16,600	17,700	18,600	20,700	24,800	31,100	37,300	41,400	
330	11,500	13,800	16,100	18,100	19,300	20,700	23,000	27,600	34,500	43,500	46,000	
350	12,100	14,900	16,900	19,000	20,400	21,700	24,200	29,000	36,200	48,300	49,000	
400	13,800	16,600	19,300	21,700	23,200	24,800	27,600	33,100	41,400	49,700	55,200	
450	15,500	18,600	21,700	24,300	25,900	27,900	31,100	37,300	46,600	55,900	65,600	
500	17,300	20,700	24,200	26,900	28,700	31,100	34,500	41,400	51,800	62,100	69,000	
600	20,700	24,800	29,000	32,100	34,200	37,300	41,400	49,700	62,100	74,500	82,800	
700	24,200	29,000	33,800	37,300	39,700	43,500	48,300	58,000	72,500	96,600	99,400	
900	31,100	37,300	43,500	46,600	49,700	55,900	62,100	74,500	93,200	111,800	133,200	
1,000	34,500	41,400	48,300	51,800	55,200	62,100	69,000	82,800	103,500	131,100	138,000	

40t	D \ W	500	600	700	750	800	900	1,000	1,200	1,500	1,800	2000 ^{mm}
	250 ^{mm}	12,300	14,800	17,300	20,000	21,300	22,200	24,600	29,600	36,900	44,300	49,200
300	14,800	17,800	20,700	23,700	25,200	26,600	29,600	35,500	44,300	53,200	59,100	
330	16,400	19,700	23,000	25,900	27,600	29,600	32,800	39,400	49,200	62,000	65,600	
350	17,300	21,300	24,100	27,300	29,200	31,000	34,500	41,400	51,700	68,900	68,900	
400	19,700	23,700	27,600	31,000	33,100	35,500	39,400	47,300	59,100	70,900	78,800	
450	22,200	26,600	31,000	34,700	37,000	39,900	44,300	53,200	66,500	79,800	93,500	
500	24,600	29,600	34,500	38,400	41,000	44,300	49,200	59,100	73,800	88,600	98,400	
600	29,600	35,500	41,400	45,800	48,800	53,200	59,100	70,900	88,600	106,300	118,100	
700	34,500	41,400	48,200	53,200	56,700	62,000	68,900	82,700	103,400	137,800	141,700	
900	44,300	53,200	62,000	66,500	70,900	79,800	88,600	106,300	132,900	159,500	190,000	
1,000	49,200	59,100	68,900	73,800	78,800	88,600	98,400	118,100	147,600	187,000	196,800	

50t	D \ W	500	600	700	750	800	900	1,000	1,200	1,500	1,800	2000 ^{mm}
	250 ^{mm}	15,400	18,500	21,500	24,900	26,600	27,700	30,800	36,900	46,100	55,400	61,500
300	18,500	22,100	25,800	29,500	31,500	33,200	36,900	44,300	55,400	66,400	73,800	
330	20,500	24,600	28,700	32,300	34,400	36,900	41,000	49,200	61,500	77,500	82,000	
350	21,500	26,600	30,100	34,100	36,400	38,800	43,100	51,700	64,600	86,100	87,300	
400	24,600	29,500	34,400	38,800	41,300	44,300	49,200	59,000	73,800	88,600	98,400	
450	27,700	33,200	38,800	43,400	46,300	49,800	55,400	66,400	83,000	99,600	116,900	
500	30,800	36,900	43,100	48,000	51,200	55,400	61,500	73,800	92,300	110,700	123,000	
600	36,900	44,300	51,700	57,200	61,000	66,400	73,800	88,600	110,700	132,800	147,600	
700	43,100	51,700	60,300	66,400	70,900	77,500	86,100	103,300	129,200	172,200	177,100	
900	55,400	66,400	77,500	83,000	88,600	99,600	110,700	132,800	166,100	199,300	237,400	
1,000	61,500	73,800	86,100	92,300	98,400	110,700	123,000	147,600	184,500	233,700	246,000	

※30mm・40mm・50mmの最大寸法は3000×1200mmです

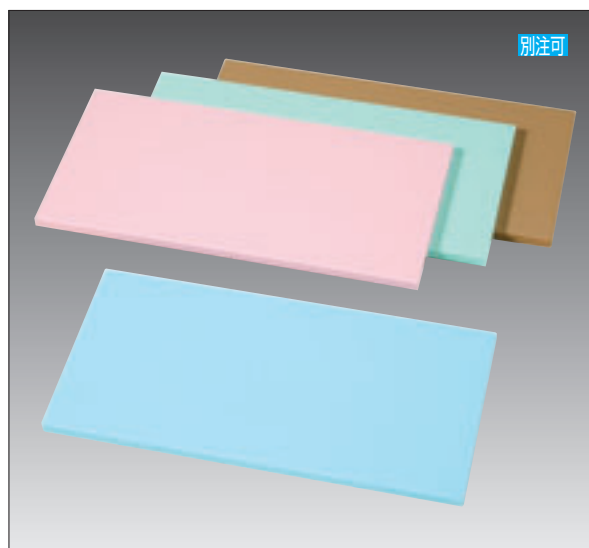

① 抗菌カラーマナ板 A-1 直 656-1010 / 色・グリーン、ブルー、ピンク、ブラウン / PE

価格合計が14万円以上元払

抗菌カラーマナ板寸法・価格表 (*40mm・50mmはブラウンのみです)

規格	寸法	15mm	20mm	30mm	40mm	50mm
K101	500×250	7,400	9,800	14,800	23,400	30,100
K102	600×300	10,600	14,200	21,300	33,600	43,300
K103	700×330	13,800	18,400	27,600	43,600	56,200
K104	800×400	18,900	25,200	37,800	59,800	77,000
K105	900×450	23,900	31,900	47,900	75,700	97,500
K106	1000×400	23,600	31,500	47,300	74,700	96,200
K107	1000×500	29,600	39,400	59,100	93,400	120,300
K108	1200×450	31,900	42,500	63,800	100,900	129,900
K109	1200×500	35,500	47,300	70,900	112,100	144,300
K110	1200×600	42,600	56,700	85,100	134,500	173,200
K111	1500×500	44,300	59,100	88,700	140,100	180,400
K112	1500×600	53,200	70,900	106,400	168,100	216,500
K113	1800×600	63,800	85,100	127,700	201,700	259,800
K114	1800×900	95,700	127,600	191,500	302,600	389,700
K115	2000×1000	118,200	157,600	236,400	373,600	481,000

業務用 抗菌マナ板です!

※大腸菌、黄色ブドウ球菌、サルモネラ菌、腸炎ビブリオ等の24時間後の滅菌率は99.8%以上の試験結果 (日本食品衛生協会)を得ています。無機系抗菌剤を使用した強力滅菌の業務用マナ板です

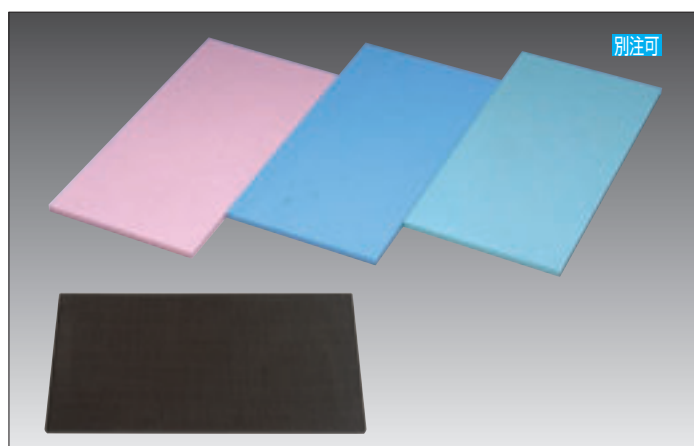

② カラーマナ板 A-6 直 656-3500 / PE

価格合計が14万円以上元払

※部門別に使用するマナ板の色を替えることにより

衛生的、効率的に管理することができます

色・グリーン、ブルー、ピンク、ブラック

※ブラックのみ10mm・15mm・20mmの厚みがあります
別途お見積りいたします

カラーマナ板寸法・価格表

厚み D	W	500	600	700	900	1,000	1,200	1,500	1,800	2000 ^{mm}
15t	250 ^{mm}	5,700	6,800	8,000	10,300	11,400	13,700	17,200	20,600	22,900
	300	6,800	8,200	9,600	12,300	13,700	16,500	20,600	24,700	27,500
	330	7,600	9,100	10,700	13,700	15,300	18,300	22,900	28,900	30,600
	400	9,100	11,000	12,800	16,500	18,300	22,000	27,500	33,000	36,700
	450	10,300	12,300	14,400	18,500	20,600	24,700	30,900	37,100	43,600
	500	11,400	13,700	16,000	20,600	22,900	27,500	34,400	41,300	45,900
	600	13,700	16,500	19,200	24,700	27,500	33,000	41,300	49,500	55,000
	700	16,000	19,200	22,400	28,900	32,100	38,500	48,100	64,200	66,000
	900	20,600	24,700	28,900	37,100	41,300	49,500	61,900	74,300	88,500
1,000	22,900	27,500	32,100	41,300	45,900	55,000	68,800	87,200	91,800	

厚み D	W	500	600	700	900	1,000	1,200	1,500	1,800	2000 ^{mm}
20t	250 ^{mm}	7,500	9,000	10,500	13,500	15,000	18,000	22,500	27,000	29,900
	300	9,000	10,800	12,600	16,200	18,000	21,600	27,000	32,300	35,900
	330	10,000	12,000	14,000	18,000	20,000	24,000	29,900	37,700	39,900
	400	12,000	14,400	16,800	21,600	24,000	28,800	35,900	43,100	47,900
	450	13,500	16,200	18,900	24,300	27,000	32,300	40,400	48,500	56,900
	500	15,000	18,000	21,000	27,000	29,900	35,900	44,900	53,900	59,800
	600	18,000	21,600	25,200	32,300	35,900	43,100	53,900	64,600	71,800
	700	21,000	25,200	29,400	37,700	41,900	50,300	62,800	83,800	86,100
	900	27,000	32,300	37,700	48,500	53,900	64,600	80,800	96,900	115,500
1,000	29,900	35,900	41,900	53,900	59,800	71,800	89,700	113,700	119,600	



① クッキングカット **H-2** 直 **656-0011** / 合成ゴム
価格合計が10万円以上元払

規格・寸法	1枚	規格・寸法	1枚
500×250×15	¥ 8,500	1000×400×15	¥ 26,800
500×250×20	¥11,400	1000×400×20	¥ 35,700
500×250×30	¥16,800	1000×400×30	¥ 53,600
500×330×15	¥11,400	1000×500×15	¥ 33,500
500×330×20	¥14,900	1000×500×20	¥ 44,800
500×330×30	¥22,400	1000×500×30	¥ 67,000
600×300×20	¥16,200	1000×1000×15	¥ 67,000
600×300×30	¥23,900	1000×1000×20	¥ 89,300
600×330×15	¥13,100	1000×1000×30	¥134,400
600×330×20	¥17,700	1200×450×20	¥ 48,200
600×330×30	¥26,500	1200×450×30	¥ 72,800
750×330×15	¥16,500	1200×600×20	¥ 64,200
750×330×20	¥22,200	1200×600×30	¥ 96,300
750×330×30	¥33,300	1500×600×20	¥ 80,400
900×300×20	¥24,000	1500×600×30	¥121,000
900×300×30	¥36,000	1800×600×20	¥ 96,800
900×360×20	¥29,000	1800×600×30	¥145,200
900×360×30	¥43,500	1800×900×20	¥145,200
900×450×20	¥35,800	1800×900×30	¥217,300
900×450×30	¥54,200	2000×1000×20	¥179,200
1000×330×15	¥22,000	2000×1000×30	¥269,500
1000×330×20	¥29,500		
1000×330×30	¥44,100		
1000×370×15	¥24,900		
1000×370×20	¥33,200		
1000×370×30	¥49,400		



③ 耐熱抗菌マナ板スーパー100 **A-3** 直 **666-1500** / PE
価格合計が12万円以上元払 / 耐熱温度100℃

規格	寸法	20mm	30mm
S1	500×250	¥10,450	¥15,600
S2	550×270	¥12,400	¥18,600
S3	600×300	¥14,800	¥22,500
S5	750×330	¥20,600	¥30,900
S6	750×450	¥28,100	¥42,200
S7	840×390	¥27,400	¥40,700
S9	900×450	¥33,700	¥50,600
S10B	1000×400	¥33,300	¥50,000
S10D	1000×500	¥41,600	¥62,400
S11A	1200×450	¥45,000	¥67,400
S11B	1200×600	¥60,000	¥89,900

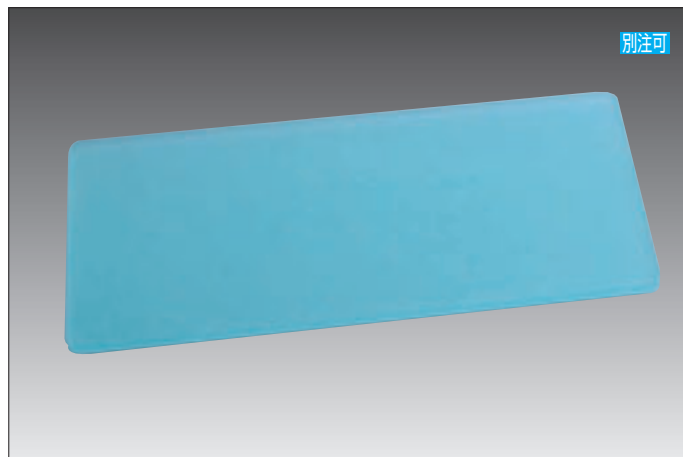

② ニューソフトマナ板 **E-15** 直 / PVC

厚み	規格	寸法	1枚	元払	
8mm	8S-1	1000×700	¥30,100	4枚	656-8170
	8S-2	1000×490	¥21,200	6枚	656-8150
	8S-3	700×440	¥13,200	8枚	656-8745
	8S-4	700×390	¥11,700	10枚	656-8740
	8S-5	700×340	¥10,300	12枚	656-8735
	8S-6	490×340	¥ 7,200	15枚	656-8535
	8S-7	700×290	¥ 8,700	15枚	656-8730
	8S-8	500×240	¥ 5,300	20枚	656-8525
12mm	12S-1	1000×700	¥45,200	3枚	656-2170
	12S-2	1000×490	¥31,400	4枚	656-2150
	12S-3	700×440	¥19,900	6枚	656-2745
	12S-4	700×390	¥17,600	6枚	656-2740
	12S-5	700×340	¥15,400	8枚	656-2735
	12S-6	490×340	¥10,900	10枚	656-2535
	12S-7	700×290	¥13,000	10枚	656-2730
	12S-8	500×240	¥ 7,800	15枚	656-2525

※包丁に優しい軟かなマナ板です

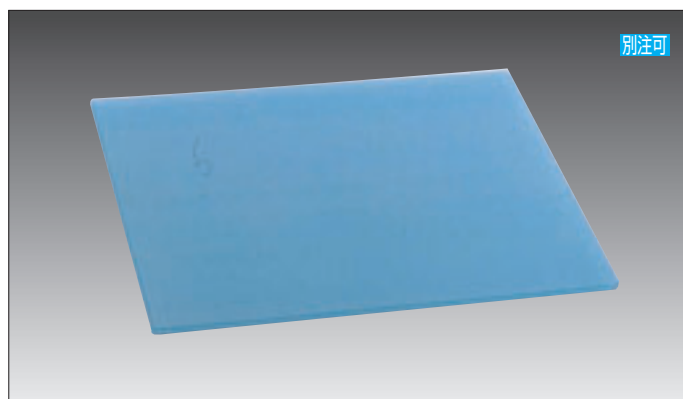

④ ソフトタイプマナ板 **C-12** 直 **要納確** / PVC

厚み	規格	寸法	1枚	元払	
5mm	5S35-A	350×200	¥ 1,600	50枚	656-5320
	5S35-B	350×250	¥ 2,100	40枚	656-5325
	5S5-A	500×200	¥ 2,300	40枚	656-5520
	5S5-B	500×250	¥ 2,800	30枚	656-5525
	5S5-D	500×350	¥ 3,900	30枚	656-5535
	5S7-C	700×300	¥ 4,500	20枚	656-5730
	5S7-D	700×350	¥ 5,400	20枚	656-5735
	5S7-E	700×400	¥ 6,200	20枚	656-5740
	5S7-F	700×450	¥ 7,000	15枚	656-5745
	5S10-G	1000×500	¥11,900	10枚	656-5150
8mm	8S35-A	350×200	¥ 2,600	30枚	656-5321
	8S35-B	350×250	¥ 3,400	25枚	656-5326
	8S5-A	500×200	¥ 3,700	20枚	656-5521
	8S5-B	500×250	¥ 4,300	20枚	656-5526
	8S5-D	500×350	¥ 5,900	15枚	656-5536
	8S7-C	700×300	¥ 7,100	10枚	656-5731
	8S7-D	700×350	¥ 8,400	10枚	656-5736
	8S7-E	700×400	¥ 9,600	10枚	656-5741
	8S7-F	700×450	¥10,900	8枚	656-5746
	8S10-G	1000×500	¥17,400	5枚	656-5151

※包丁に優しい軟かなマナ板です

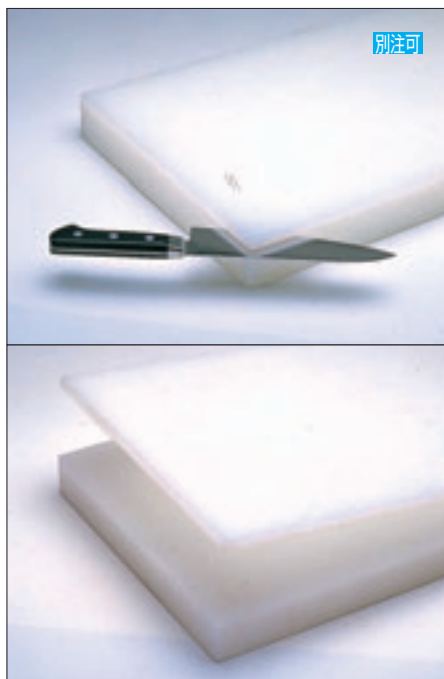

① 積層マナ板 C-3 直 656-6500 / 価格合計10万円以上で元払 / PE

規格	寸法	20mm	30mm	40mm	50mm
SE-1	500×240	6,500	9,900	13,100	16,400
SE-3	600×290	10,700	16,200	21,500	27,000
SE-5	750×330	14,800	21,600	29,600	37,100
SE-6	750×450	20,200	30,300	40,300	50,400
SE-8	900×360	19,400	29,100	38,700	48,500
SE-9	900×450	24,300	36,300	48,500	60,600
SE-10B	1000×400	23,900	35,900	47,900	59,900
SE-11A	1200×450	34,000	51,000	65,700	82,200
SE-11B	1200×600	45,400	68,000	87,700	109,600
SE-15B	1500×550	51,000	76,500	98,700	123,400
SE-15C	1500×600	56,700	85,100	109,600	137,000
SE-18A	1800×600	68,000	102,100	131,600	164,400
SE-18B	1800×900	88,400	132,700	176,900	221,100
SE-20	2000×1000	109,200	163,800	218,400	273,000
SE-24	2400×1200	157,300	230,900	314,500	393,100

※10mmの基本のマナ板に5mmのマナ板を接着しています。断面コーナー部分に包丁を入れはがします

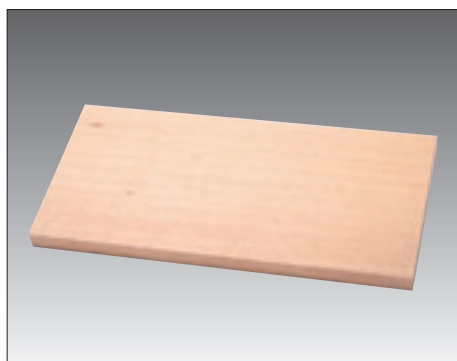

② 木製マナ板(スプルース) C-2 直

規格・寸法	1枚	
750×400×45	¥ 33,000	656-7744
900×360×45	¥ 35,000	656-7934
900×400×45	¥ 52,000	656-7944
900×400×60	¥ 61,000	656-7946
1000×400×60	¥ 66,000	656-7146
1000×450×60	¥ 72,000	656-7156
1200×450×60	¥ 84,000	656-7256
1200×450×90	¥140,000	656-7259
1500×400×60	¥100,000	656-7546
1500×450×90	¥180,000	656-7559



③ 耐熱家庭用マナ板(抗菌剤入り) C-5 在

規格	寸法	1枚	
SW	320×220×13	¥1,600	666-1601
MW	370×250×13	¥2,100	666-1603
LW	400×270×13	¥2,300	666-1605

※耐熱温度90℃ / PE
食洗機使用できます

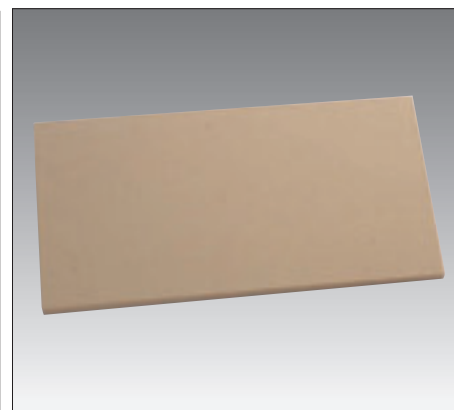

④ 抗菌マナ板家庭用 A-1 直 納2 / PE

規格	寸法	1枚(1本)	元払	
S	370×210×12	¥3,700	40枚	656-1002
M	410×230×12	¥4,600	30枚	656-1003
L	440×250×12	¥5,500	30枚	656-1004

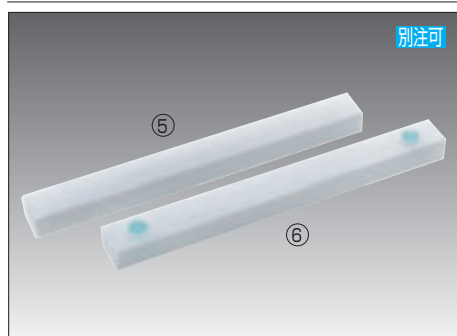

⑤ 白マナ板 角材 A-5 納4

規格	寸法	1本	
400	400×40×30	¥1,900	658-0040
450	450×50×40	¥3,100	658-0045
500	500×50×40	¥3,700	658-0050

⑥ すべり止め加工 C-3 納4

1ヶ所 ¥500 658-0010
※加工には厚み40mm以上が必要です

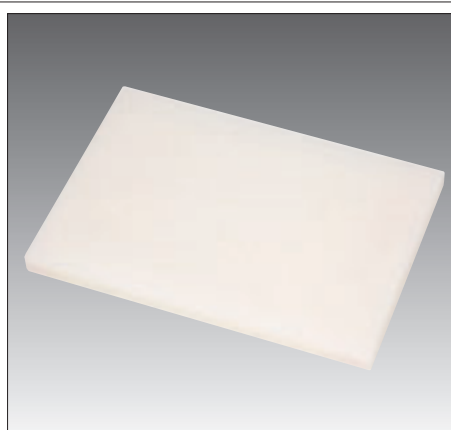

⑦ マナ板削り A-4 納7

1cm²当り ¥2 656-2010
※両面削り、通常10mm程度削ります
凹面が深い場合、跡が残ります



⑧ 家庭用マナ板白(抗菌剤入り) C-9 在 / PE

規格	寸法	1枚	
特大	440×250×13	¥1,800	656-9005
大	410×230×13	¥1,550	656-9004
小	350×205×13	¥1,350	656-9002

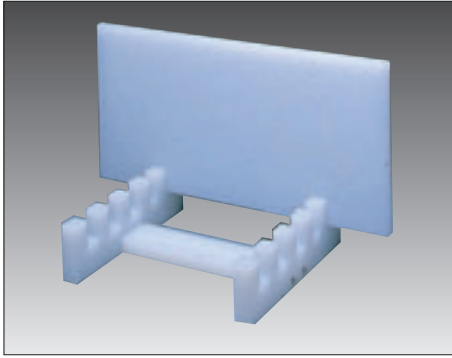

① マナ板ラックP E-7 納2
寸法・350×340×100
1台 ¥13,200 656-2233
※20mm厚2枚、30mm厚3枚収納

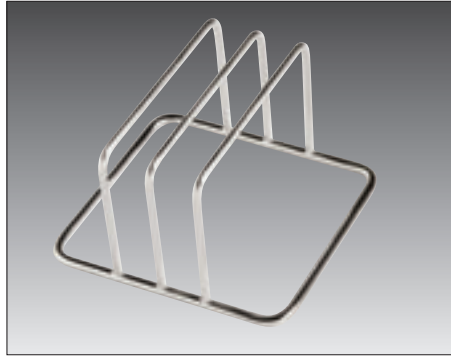

② コンパクトマナ板立 CMT-2(18-8) C-3 在
寸法・200×200×138
1台 ¥4,000 657-0002
※30mm厚 2枚収納

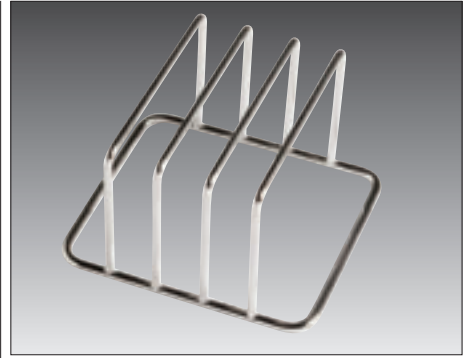

③ コンパクトマナ板立 CMT-3(18-8) C-3 在
寸法・200×200×138
1台 ¥4,400 657-0003
※30mm厚 3枚収納



別注可

④ コンパクトマナ板立CMT-4(18-8) C-3 在
寸法・200×200×138
1台 ¥5,000 656-2234
※タテ・横兼用型、30mm厚4枚収納

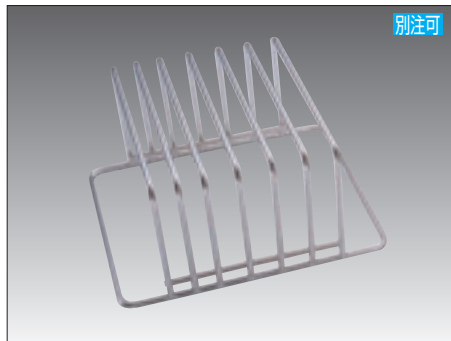

別注可

⑤ マナ板立て横型MY-6(18-8) C-3 在
寸法・400×345×190
1台 ¥15,800 656-9936
※20mm厚2枚、30mm厚4枚収納



別注可

⑥ マナ板立てタテ型MT-5(18-8) C-3 在
寸法・290×280×330
1台 ¥14,400 656-9935
※30mm厚5枚収納



別注可

⑦ 白マナ板台 E-7 直 納2

規格	寸法	1組(2本)	元払	
D-35	350×160	¥11,000	8組	656-5035
D-40	400×160	¥11,800	8組	656-5040
D-45	450×160	¥13,000	6組	656-5045
D-50	500×160	¥14,000	6組	656-5050

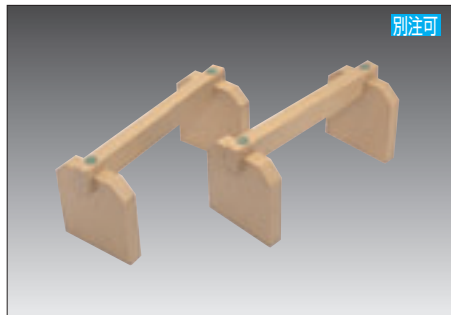

別注可

⑧ 抗菌マナ板台 E-2 納3

規格	寸法	1組(2本)	
KD-35	350×190	¥14,500	656-5235
KD-40	400×190	¥14,600	656-5240
KD-45	450×190	¥14,800	656-5245
KD-50	500×190	¥15,000	656-5250



⑨ 18-8溶丁マナ板スタンド DP-1079

C-16 直
寸法・162×142×H231
1台 ¥2,600 665-7006
※マナ板厚み35mmまで、
包丁刃渡り210mm4本まで

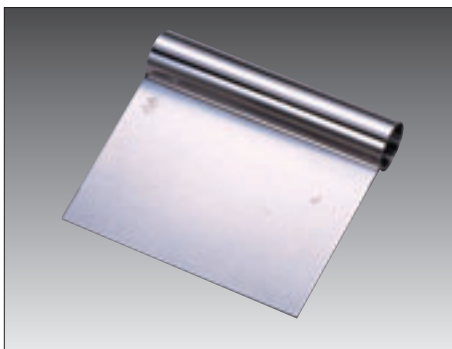

⑩ ステンスケッパー(18-0) C-16 在

規格	1個		規格	1個	
90	¥780	663-8709	135	¥ 920	663-8713
105	¥820	663-8710	150	¥1,040	663-8715
120	¥880	663-8712	180	¥1,120	663-8718

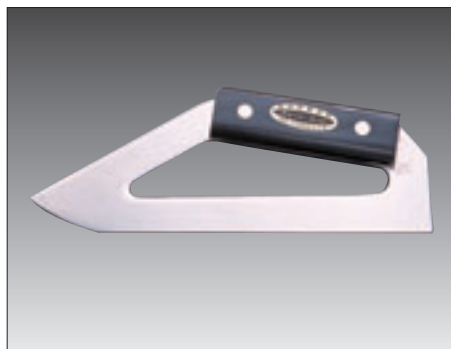

⑪ クリーンエッジ(18-8) E-11 在

寸法・200×80
1個 ¥6,200 656-9010



⑫ ダブルエッジスクレイパー(18-8) N-2 直

寸法・220×100
1個 ¥7,000 656-9020
※片側のエッジがいたら柄を反対側につけて
再使用して下さい。柄は抗菌プラスチック

① 18-0釘打1段用包丁差し **C-2** 在

規格	寸法	1台	
大	300×50×370	¥8,700	665-7011
小	230×50×370	¥7,400	665-7016

※プラ板仕様

② 18-0釘打2段用包丁差し **C-2** 在

規格	寸法	1台	
大	300×100×370	¥12,200	665-7021
小	230×100×370	¥11,000	665-7026

※プラ板仕様

③ 18-8ナイフブロックFK-1000 **C-16** 直
寸法・158×256×310H
1台 ¥25,000 666-1000④ 18-0流掛1段用包丁差し **C-2** 在

規格	寸法	1台	
大	300×50×370	¥9,000	665-7013
小	230×50×370	¥7,800	665-7018

⑤ 18-0流掛2段用包丁差し **C-2** 在

規格	寸法	1台	
大	300×100×370	¥12,600	665-7023
小	230×100×370	¥11,300	665-7028

⑥ ラップラック包丁差し **N-4** 在
寸法・355×115×380
1台 ¥8,600 656-9510⑦ ラップラック業務用(アルカリ溶液) **N-4** 在
容量・500g/サビ止め、殺菌効果があります
1個 ¥2,300 656-9500⑧ 殺菌灯付包丁差しCS-NS3 **E-3** 在 (18-8)
寸法・290×50×390/3本用/100V・6W
1台 ¥22,000 658-0063⑨ 殺菌灯付包丁差しCS-NS6 **E-3** 在 (18-8)
寸法・348×80×405/6本用/100V・10W
1台 ¥28,000 658-0066⑩ 包丁殺菌庫K-104型 **C-3** 直 (18-8)
寸法・330×130×572/4本用/100V・10W
1台 ¥57,000 657-0104
※小ナイフ3本も入り、7本用としても使用可
刃長370mmまで収納可能です



① 交換用殺菌ランプ **E-5** 在

規格	1本	
6W	¥2,200	656-9916
10W	¥2,600	656-9910
15W	¥3,000	656-9915

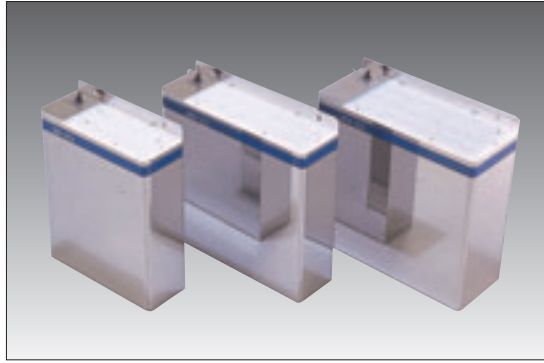

② 殺菌灯付包丁差しH(18-8) **E-8** 在

規格	寸法	1台		備考
CS-S2(6本用)	340×120×440	¥36,000	656-9306	100V 10W
CS-S2L(8本用)	430×120×440	¥39,800	656-9308	
CS-S3L(12本用)	430×170×440	¥43,000	656-9312	



③ 包丁殺菌庫 K-108S型 **C-3** 直
寸法・460×135×510/8本用/100V・10W
1台 ¥63,000 [656-9211](#)/18-8ステンレス
※最大刃長320mmまで収納可能



④ 殺菌灯付包丁差しCS-G7 **C-5** 在
寸法・450×160×580/7本用/100V・10W
1台 ¥64,000 [656-9307](#)/18-0ステンレス



⑤ 殺菌灯付包丁差しCS-G10 **E-10** 在
寸法・500×210×700/10本用/100V・10W
1台 ¥89,000 [656-9310](#)/18-8ステンレス



⑥ 殺菌灯付包丁差しCS-V6 **E-17** 直
寸法・370×110×630/6本用/100V・10W
1台 ¥56,000 [656-9206](#)/18-8ステンレス



DS-116型



DS-113型



DS-114A型



DS-115A型

⑦ 殺菌庫 **H-2** 直 /18-8ステンレス/通常タイプは殺菌灯のみ、DSタイプは殺菌灯+乾燥機付

規格	寸法	1台		殺菌灯	乾燥機	収納物(最大収納寸法)
116型	500×350×777	¥148,000	656-9116	15W×2	-	包丁8本(柄・180,刃長430) マナ板4枚(615×305×32)
DS-116型	500×350×887	¥246,000	656-9416	15W×2	450W	
113型	600×500×1030	¥238,000	656-9113	15W×3	-	包丁20本(柄・155,刃長290)
DS-113型	600×500×1030	¥336,000	656-9413	15W×3	450W	マナ板6枚(655×365×43)
114A型	850×600×1430	¥339,000	656-9114	15W×3	-	包丁30本(柄・165,刃長380)
DS-114A型	850×600×1430	¥438,000	656-9414	15W×3	500W	マナ板10枚(1055×465×43)
115A型	600×600×1650	¥374,000	656-9115	15W×3	-	包丁20本(柄・165,刃長395)シャモじ10本(1230)
DS-115A型	600×600×1650	¥466,000	656-9415	15W×3	450W	マナ板6枚(1270×465×43)

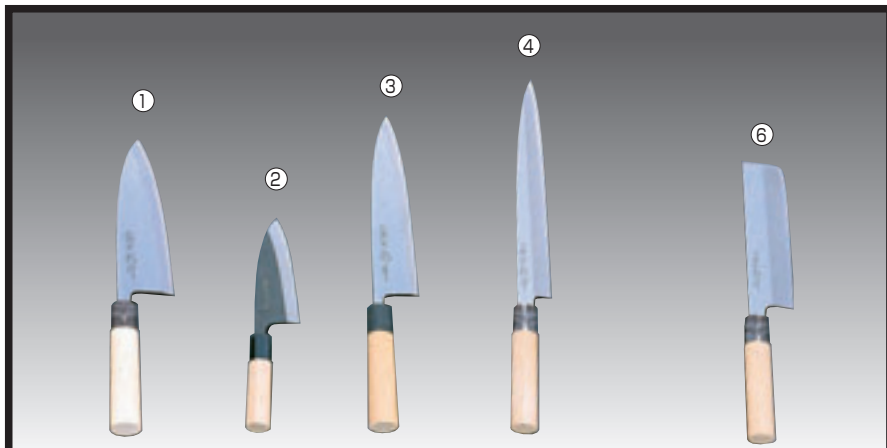

包丁白紙鋼仕上 **C-12** 在 / PC桂柄

① 白鋼出刃

規格(刃長)	1本	
F-900(120)	¥ 8,000	661-6900
F-905(240)	¥27,500	661-6905

③ 白鋼身卸し

規格(刃長)	1本	
F-933(180)	¥10,500	661-6933
F-917(210)	¥12,500	661-6917
F-934(240)	¥17,000	661-6934

④ 白鋼柳刃

規格(刃長)	1本	
F-909(270)	¥11,500	661-6909
F-910(300)	¥16,000	661-6910

⑥ 白鋼薄刃

規格(刃長)	1本	
F-918(165)	¥ 9,000	661-6918
F-919(180)	¥10,000	661-6919
F-935(210)	¥22,000	661-6935
F-936(240)	¥28,500	661-6936

② あじ切

規格(刃長)	1本	
F-897(105)	¥5,200	661-6897
F-898(120)	¥5,800	661-6898

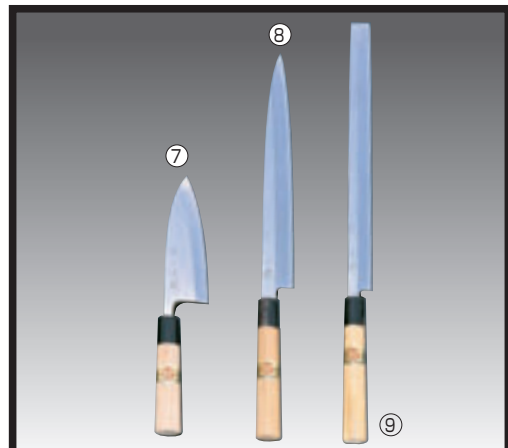

包丁本霞仕上 **E-17** 在 (⑨ タコ引のみ 在) / 水牛柄

⑦ 出刃

規格	1本	
105	¥10,800	661-1110
120	¥12,200	661-1112
135	¥14,000	661-1113
150	¥14,600	661-1115
165	¥17,600	661-1116
180	¥20,400	661-1118
195	¥23,000	661-1119
210	¥25,800	661-1121
240	¥36,000	661-1124

⑧ 柳刃

規格	1本	
240	¥20,400	661-1024
270	¥22,800	661-1027
300	¥25,800	661-1030
330	¥32,400	661-1033
360	¥39,200	661-1036

⑨ タコ引

規格	1本	
240	¥20,400	661-1224
270	¥22,800	661-1227
300	¥25,800	661-1230
330	¥32,400	661-1233
360	¥39,200	661-1236



⑩～⑲ は白龍鋼本霞仕上の高級包丁です(水牛柄) **E-17** 在 / ⑳㉑ はさびないα(アルファ)鋼仕上

⑩ 本霞柳刃

規格	1本	
240	¥24,200	661-3024
270	¥28,500	661-3027
300	¥30,600	661-3030
330	¥36,200	661-3033
360	¥40,300	661-3036

⑬ 本霞出刃

規格	1本	
180	¥25,900	661-3118
210	¥34,000	661-3121
240	¥43,800	661-3124
270	¥57,100	661-3127
300	¥71,300	661-3130

⑮ 鎌型薄刃

規格	1本	
210	¥31,400	661-3821
225	¥31,900	661-3822
240	¥40,500	661-3824

⑲ 黒打鉾切

規格	1本	
240	¥36,200	661-3324
270	¥40,600	661-3327
300	¥50,700	661-3330
330	¥59,900	661-3333

㉑ アルファ鋼ツバ付牛刀

規格	1本	
180	¥11,000	661-4118
210	¥12,200	661-4121
240	¥15,400	661-4124
270	¥17,200	661-4127
300	¥25,000	661-4130
330	¥35,100	661-4133
360	¥40,400	661-4136

⑪ 本霞タコ引

規格	1本	
240	¥22,400	661-3224
270	¥26,500	661-3227
300	¥28,300	661-3230
330	¥33,500	661-3233
360	¥40,300	661-3236

⑭ 卸出刃

規格	1本	
210	¥38,500	661-3421
225	¥42,900	661-3422
240	¥52,600	661-3424

⑰ ふく引

規格	1本	
240	¥22,400	661-3924
270	¥26,500	661-3927
300	¥28,300	661-3930
330	¥33,500	661-3933

㉑ 本霞すし切

規格	1本	
225	¥41,200	661-3522
240	¥45,600	661-3524

㉑ アルファ鋼ペティナイフ

規格	1本	
120	¥6,800	661-4112
150	¥7,700	661-4115

⑫ 本霞小出刃

規格	1本	
120	¥16,700	661-3112
135	¥15,500	661-3113
150	¥20,200	661-3115
165	¥21,700	661-3116

⑮ 東型薄刃

規格	1本	
180	¥23,000	661-3618
195	¥25,300	661-3619
210	¥33,200	661-3621
225	¥31,300	661-3622
240	¥44,200	661-3624

⑱ 鯉サキ

規格	1本	
150	¥23,300	661-3715
180	¥31,100	661-3718
210	¥42,700	661-3721
240	¥46,800	661-3724

㉑ 冷凍用巾広牛刀

規格	1本	
300	¥22,500	661-4230
330	¥27,100	661-4233



包丁源正房 C-12 在 / 白鋼仕上・PC柄

① 正房薄刃

規格	1本	
165	¥ 9,600	662-5316
180	¥10,600	662-5318
210	¥17,400	662-5321
240	¥30,200	662-5324

② 正房身卸し

規格	1本	
180	¥11,000	662-5118
210	¥13,000	662-5121
240	¥17,500	662-5124

③ 正房柳刃

規格	1本	
210	¥ 7,800	662-5221
240	¥11,000	662-5224
270	¥13,700	662-5227
300	¥17,700	662-5230
330	¥28,000	662-5233

④ 正房あじ刃

規格	1本	
120	¥7,000	662-5112

⑤ 正房出刃

規格	1本	
105	¥ 8,400	662-5010
120	¥ 8,800	662-5012
150	¥10,400	662-5015
165	¥11,700	662-5016
180	¥13,300	662-5018
210	¥23,600	662-5021
240	¥31,400	662-5024



ステンレス和包丁成平作 C-10 直納4 / ステンレス・PC柄

⑥ 成平三徳 FC-79(刃長・165)
1本 ¥2,500 662-0079

⑨ 成平あじ切 FC-70(刃長・105)
1本 ¥2,300 662-0070

⑦ 成平菜切 FC-80(刃長・160)
1本 ¥2,500 662-0080

⑩ 成平出刃

規格(刃長)	1本	
FC-75(210)	¥ 2,800	662-0075
FC-76(240)	¥ 5,000	662-0076
FC-77(270)	¥ 7,400	662-0077
FC-78(300)	¥10,000	662-0078

規格(刃長)	1本	
FC-71(130)	¥ 2,800	662-0071
FC-72(150)	¥ 3,300	662-0072
FC-81(165)	¥ 4,000	662-0081
FC-73(180)	¥ 7,300	662-0073
FC-74(210)	¥10,000	662-0074



MVモリブデン鋼和包丁 C-12 直納4 / PC柄

番号	品名・規格(刃長)	1本	
⑪	MV三徳 FU-948(170)	¥8,000	662-0948
⑫	MV菜切 FU-949(165)	¥8,000	662-0949
⑬	MVあじ切 FU-1050(105)	¥6,000	662-1050
⑭	MVあじ切 FU-1051(120)	¥7,000	662-1051
⑮	MV出刃 FU-1053(150)	¥9,000	662-1053

番号	品名・規格(刃長)	1本	
⑯	MV出刃 FU-1054(165)	¥10,000	662-1054
⑰	MV出刃 FU-1055(180)	¥12,000	662-1055
⑱	MV柳刃 FU-1056(210)	¥ 7,500	662-1056
⑲	MV柳刃 FU-1057(240)	¥ 9,000	662-1057
⑳	MV柳刃 FU-1058(270)	¥11,000	662-1058

番号	品名・規格(刃長)	1本	
㉑	MV柳刃 FU-1059(300)	¥13,000	662-1059
㉒	MV蜻引 FU-1060(240)	¥ 9,000	662-1060
㉓	MV蜻引 FU-1061(270)	¥11,000	662-1061
㉔	MV蜻引 FU-1062(300)	¥13,000	662-1062



包丁関鐔蔵作 C-10 在

番号	品名規格(刃長)	1本	
①	関ペティ (120)	¥1,540	662-5401
②	関小出刃 (105)	¥1,700	662-5402
③	関出刃 (150)	¥2,700	662-5403
④	関柳刃 (205)	¥2,540	662-5404
⑤	関牛刀 (180)	¥2,100	662-5405
⑦	関薄刃 (165)	¥2,100	662-5407



イラストマー持手包丁 N-1 直納4

番号	規格	1本	
⑧	出刃165 (FD-1105)	¥20,000	658-1105
⑨	出刃180 (FD-1106)	¥22,000	658-1106
⑪	柳刃210 (FD-1110)	¥12,000	658-1110
⑫	柳刃240 (FD-1111)	¥14,500	658-1111
⑬	柳刃270 (FD-1112)	¥17,000	658-1112
⑭	柳刃300 (FD-1113)	¥20,000	658-1113

左右対称ハンドル



SDスウェーデン鋼和包丁 C-12直納4 / モリブデン、バナジウムを含有した錆びにくい包丁です

※F-621~F-627は握りやすく、すべりにくい左右対称ハンドルです

番号	品名(刃長)	規格	1本	
⑮	プロ小出刃105	FU-633	¥ 8,000	661-6633
⑯	プロ小出刃120	FU-634	¥ 9,000	661-6634
⑰	プロ出刃150	FU-635	¥15,000	661-6635
⑱	プロ出刃165	FU-636	¥16,000	661-6636
⑲	プロ出刃180	FU-637	¥22,000	661-6637

番号	品名(刃長)	規格	1本	
⑳	プロ出刃210	FU-638	¥27,000	661-6638
㉑	プロ柳刃210	FU-621	¥15,000	661-6621
㉒	プロ柳刃240	FU-622	¥17,000	661-6622
㉓	プロ柳刃270	FU-623	¥19,000	661-6623

番号	品名(刃長)	規格	1本	
㉔	プロ柳刃300	FU-624	¥23,500	661-6624
㉕	プロタコ引240	FU-625	¥17,000	661-6625
㉖	プロタコ引270	FU-626	¥19,500	661-6626
㉗	プロタコ引300	FU-627	¥23,500	661-6627

※出刃150、165mm柳刃240、270mmには左用があります、価格は5割アップします



刀秀作モリブデン鋼和包丁 E-17 直納3

① 刀秀出刃

規格	1本	
FC-360(150)	¥ 5,000	666-0360
FC-361(165)	¥ 6,000	666-0361
FC-362(180)	¥10,000	666-0362

④ 刀秀出刃左用

規格	1本	
FC-370(150)	¥ 6,500	666-0370
FC-371(165)	¥ 7,800	666-0371
FC-372(180)	¥13,000	666-0372

② 刀秀柳刃

規格	1本	
FC-363(240)	¥ 6,000	666-0363
FC-364(270)	¥ 9,000	666-0364

⑤ 刀秀柳刃左用

規格	1本	
FC-373(240)	¥ 7,800	666-0373
FC-374(270)	¥11,700	666-0374

③ 刀秀薄刃

規格	1本	
FC-365(180)	¥ 7,000	666-0365
FC-366(195)	¥10,000	666-0366



包丁 C-12 直納4 / ⑥~⑫は在

番号	品名・規格(刃長)	1本	
⑥	寿し切包丁 (240)	¥34,000	661-1524
⑦	野菜切包丁ステン (240)	¥ 9,800	661-1824
⑧	鉄スイカ包丁 (360)	¥ 8,700	661-1401
⑨	並ステンスイカ包丁 (345)	¥ 3,000	661-1400
⑩	特選ステンスイカ包丁(360)	¥ 9,300	661-1405
⑪	カボチャ切包丁 (310)	¥28,000	661-1410

番号	品名	規格(刃長)	1本	
⑫	鮭切包丁	240	¥30,500	661-1324
		270	¥36,800	661-1327
		300	¥43,000	661-1330
⑬	厚口中広牛刀	270	¥24,500	661-1427
		300	¥29,600	661-1430
		330	¥34,500	661-1433

番号	品名	規格(刃長)	1本	
⑭	ツノ付牛刀	300	¥42,400	661-1530
		330	¥45,400	661-1533
⑮	両手包丁 (ステンレス割込)	300	¥32,800	661-1630
		360	¥47,900	661-1636

※⑥の寿し切包丁は本露仕上



包丁 E-17 在

番号	品名	規格(刃長)	1本	
⑬	鉄菜切包丁	165	¥3,900	661-1716
		180	¥5,000	661-1718
⑭	ステン菜切包丁	165	¥8,400	661-1816
⑮	鋼ツバ三徳	180	¥6,400	661-5118

番号	品名	規格(刃長)	1本	
⑯	鋼ツバベティ	120	¥4,600	661-5112
		150	¥4,800	661-5115
⑰	万能包丁	TJ-12(165)	¥2,500	662-0015
⑱	ステンレス三徳	FC-562(165)	¥2,500	666-0562
⑲	ステンレス包丁	FU-310(165)	¥4,500	661-6310

番号	品名	規格(刃長)	1本	
⑳	ステンレス包丁	FU-311(170)	¥4,500	661-6311
㉑	ステンレス包丁	FU-312(180)	¥4,500	661-6312
㉒	ステンレス包丁	FU-313(140)	¥3,500	661-6313
㉓	バナナ切	4032(60)	¥2,700	661-4034
㉔	鎌型バナナ切	KB-1(115)	¥2,980	661-4021
㉕	新型バナナ切	KB-2(110)	¥ 860	661-4022



ステンレス特選包丁 C-3 在

番号	品名・規格(刃長)	1本	
①	ボンシェフ包丁 (200)	¥4,800	661-1420
②	オールステンFC-60ベティ (150)	¥2,800	661-0060
③	FC-14 エンボス万能包丁 (185)	¥2,100	661-0014
④	FA-94 穴明万能包丁 (185)	¥2,300	661-0094
⑤	FA-63 穴明三徳リブ付 (165)	¥2,100	661-0063



デュボット加工包丁 C-2 在 / モリブデン鋼

番号	品名・規格(刃長)	1本	
⑦	FC-321 三徳 (170)	¥2,900	662-0321
⑧	FC-322 牛刀 (180)	¥2,900	662-0322

DPコバルト合金包丁 C-12 直 納4

番号	品名・規格(刃長)	1本	
⑨	FU-304ベティ (135)	¥ 2,800	666-0304
⑩	FU-303三徳 (140)	¥ 3,300	666-0303
⑪	FU-615 洋出刃 (170)	¥16,500	662-0616
⑫	FU-616 洋出刃 (210)	¥17,500	662-0617
⑬	FU-629 パンスライサー(215)	¥ 9,000	662-0629



DPコバルト合金口金付包丁 C-12 直 納5

番号	品名	規格	刃長	1本	
⑭	コバルト牛刀	FU-807	180	¥ 8,000	665-7807
		FU-808	210	¥ 9,500	665-7808
		FU-809	240	¥12,000	665-7809
		FU-810	270	¥15,000	665-7810
⑮	コバルト薄刃	FU-811	300	¥19,500	665-7811
		FU-502	165	¥ 8,000	665-7502

番号	品名	規格	刃長	1本	
⑯	コバルト三徳	FU-503	170	¥8,000	665-7503
⑰	コバルトベティ	FU-801	120	¥6,000	666-0801
		FU-802	150	¥6,500	666-0802
⑱	コバルト骨スキ	FU-803	150	¥9,000	666-0803



プレミアムオネオ包丁 C-12 在

番号	品名	刃長	1本	
⑲	三徳	165	¥4,200	665-7030
⑳	牛刀	170	¥4,200	665-7040
㉑	ベティ	125	¥3,000	665-7050

※モリブデンバナジウム鋼
ハンドルABS樹脂仕上
耐熱温度100°



兼秀別作木柄包丁 C-3 直

① 兼秀平切

規格	1本	
240	¥ 8,200	662-6024
270	¥10,200	662-6027
300	¥12,600	662-6030
330	¥15,900	662-6033
360	¥20,000	662-6036

② 兼秀筋引

規格	1本	
240	¥ 8,200	662-6124
270	¥10,200	662-6127

③ 兼秀骨透さ角150

1本 ¥5,100 662-6015

④ 兼秀骨透さ丸150

1本 ¥5,100 662-6115

⑤ 兼秀三徳175

1本 ¥8,000 662-6175

⑥ 兼秀牛刀

規格	1本	
180	¥ 9,800	662-6018
210	¥10,500	662-6021



正広作プラ柄MV鋼包丁 E-14 直 納4

番号	品名	規格	1本	
⑦	正広P牛刀	180	¥ 7,000	658-3618
		210	¥ 8,000	658-3621
		240	¥10,500	658-3624
		270	¥14,000	658-3627
		300	¥17,500	658-3630
⑧	正広P筋引	240	¥10,500	658-3724
		270	¥14,000	658-3727
⑨	正広P骨スキ角	150	¥ 7,800	658-3615
⑩	正広P骨スキ丸	150	¥ 7,800	658-3715

※持手は抗菌エラストマー樹脂加工
刀身はニッケル+クローム特殊鋼仕上げ



正広別作精肉包丁 E-19 在

⑪ 正広牛刀

規格	1本	
240	¥ 8,500	661-5124
270	¥10,400	661-5127
300	¥12,900	661-5130
330	¥16,300	661-5133
360	¥20,500	661-5136

⑫ 正広ガラスキ(刃長180)
1本 ¥10,400 661-5718

⑬ 正広筋引

規格	1本	
240	¥ 8,500	661-5324
270	¥10,400	661-5327

⑭ 正広小間切

規格	1本	
240	¥10,400	661-5224
270	¥13,000	661-5227
300	¥16,300	661-5230

⑮ 正広骨スキ丸

規格	1本	
150	¥5,200	661-5563
180	¥7,400	661-5564

⑯ 正広骨スキ角

規格	1本	
150	¥5,200	661-5573
180	¥7,400	661-5574



チャパーナタ(中華包丁) C-3 直 納5

※⑰チャパーナタのみ在庫あります

番号	品名	規格	1本	
⑰	チャパーナタ	中(150)	¥8,600	661-5603
		大(180)	¥9,400	661-5604
⑱	FG-68中華包丁	平柄(175)	¥4,000	661-5605
⑲	FA-70中華包丁	丸柄(175)	¥4,200	661-5606



◀ 抗菌カラー包丁 C-12 直 納4 / プラ柄
色・白、黄、赤、青、緑、黒の6色

番号	品名	規格	1本	
①	KKペティ	120	¥ 3,800	661-2250
		150	¥ 4,300	661-2251
②	KK骨スキ	240	¥ 7,000	661-2253
		270	¥ 9,000	661-2254
④	KK薄刃	165	¥ 4,800	661-2261
⑤	KK三徳	170	¥ 4,800	661-2262
⑥	KK牛刀	180	¥ 4,800	661-2255
		210	¥ 5,400	661-2256
		240	¥ 7,000	661-2257
		270	¥ 9,000	661-2258
		300	¥11,000	661-2259

※モリブデン、バナジウム鋼



DPコバルト合金包丁 C-12 直 納3

番号	品名	規格	刃長	1本	
⑦	菜切	FU-300	165	¥ 3,600	666-0300
⑧	三徳	FU-301	170	¥ 3,600	666-0301
⑨	口金付筋引	F-805	240	¥10,500	661-6805
		F-806	270	¥13,000	661-6806
⑩	牛刀	FU-302	180	¥ 3,600	666-0302

番号	品名	規格	刃長	1本	
⑩	口金付牛刀	F-878	270	¥12,500	661-6878
⑪	口金付洋出刃	F-813	170	¥17,000	661-6813
		F-814	210	¥19,500	661-6814
⑫	口金付骨スキ	F-872	150	¥ 6,700	661-6872
⑬	口金付薄刃	F-881	165	¥ 6,000	661-6881
⑭	口金付三徳	F-882	170	¥ 6,700	661-6882

成平モリブデン包丁 C-12 在

番号	品名	規格(刃長)	1本	
⑮	FC-311 三徳	(170)	¥1,900	662-0311



成平作#8000 C-12 直 納4 / モリブデン鋼

番号	品名	規格	1本	
⑮	ベティ	130・FC-40	¥ 3,800	662-2040
		150・FC-41	¥ 4,000	662-2041
⑰	骨スキ	150・FC-90	¥ 6,500	662-2090
		筋引240・FC-91	¥ 7,400	662-2091
⑱	筋引	270・FC-92	¥ 9,000	662-2092
		牛刀180・FC-42	¥ 5,000	662-2042
⑲	牛刀	210・FC-43	¥ 6,000	662-2043
		240・FC-44	¥ 7,400	662-2044
		270・FC-45	¥ 9,000	662-2045
		300・FC-46	¥12,000	662-2046

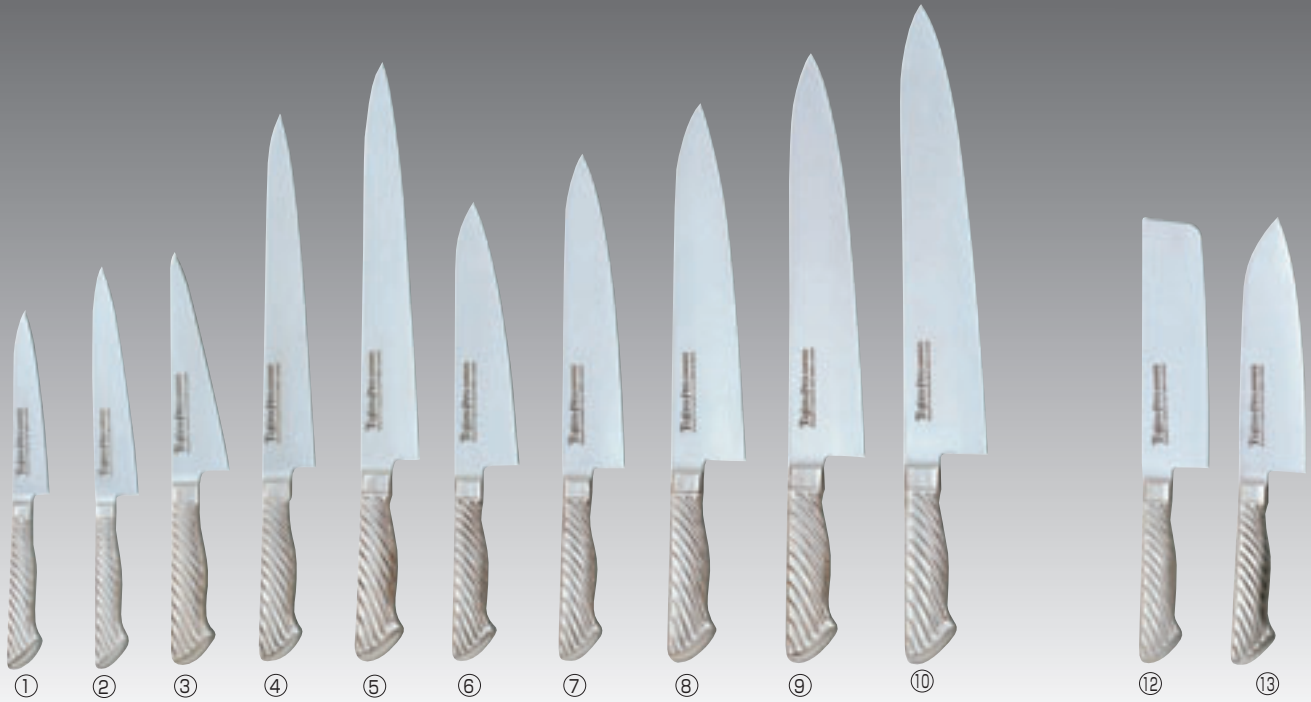

DPスウェーデン鋼製プロシリーズ E-17 画 納4 / DP加工(内部脱炭防止法)により丈夫で衛生的なプロ向けの包丁です

番号	品名	規格(刃長)	1本	
①	プロペティ	FU-883(120)	¥ 6,100	661-6883
②	プロペティ	FU-884(150)	¥ 6,500	661-6884
③	プロ骨スキ	FU-885(150)	¥ 9,000	661-6885
④	プロ筋引	FU-886(240)	¥12,000	661-6886
⑤	プロ筋引	FU-887(270)	¥15,000	661-6887

番号	品名	規格(刃長)	1本	
⑥	プロ牛刀	FU-888(180)	¥ 9,000	661-6888
⑦	プロ牛刀	FU-889(210)	¥10,000	661-6889
⑧	プロ牛刀	FU-890(240)	¥12,000	661-6890
⑨	プロ牛刀	FU-891(270)	¥15,000	661-6891

番号	品名	規格(刃長)	1本	
⑩	プロ牛刀	FU-892(300)	¥18,500	661-6892
⑫	プロ薄刃	FU-894(165)	¥ 9,000	661-6894
⑬	プロ三徳	FU-895(170)	¥ 9,000	661-6895



サーモンシリーズ包丁 C-12 画 納4 / 抗菌プラ柄、モリブデン鋼、刃切り加工仕上

番号	品名	規格(刃長)	1本	
⑭	サーモンペティ	F-290(120)	¥ 4,700	661-0290
⑮	サーモンペティ	F-291(150)	¥ 5,500	661-0291
⑯	サーモン筋引	F-263(240)	¥ 9,800	661-0263
⑰	サーモン筋引	F-264(270)	¥12,000	661-0264

番号	品名	規格(刃長)	1本	
⑱	サーモン牛刀	F-265(180)	¥ 6,800	661-0265
⑲	サーモン牛刀	F-266(210)	¥ 7,800	661-0266
⑳	サーモン牛刀	F-267(240)	¥ 9,800	661-0267
㉑	サーモン牛刀	F-268(270)	¥12,000	661-0268

番号	品名	規格(刃長)	1本	
㉒	サーモン薄刃	F-292(165)	¥ 6,800	661-0292
㉓	サーモン三徳	F-293(170)	¥ 6,800	661-0293



菊守Rスタンダード包丁 E-4 直納3

※モリブデン、バナジウムを含有した特殊ステンレス鋼

① Rスタンダード 牛刀

規格	1本	
180	¥ 9,900	661-7118
210	¥10,600	661-7121
240	¥12,600	661-7124
270	¥15,300	661-7127
300	¥17,900	661-7130

③ Rスタンダード 洋出刃

規格	1本	
210	¥20,200	661-7221
240	¥24,900	661-7224

④ Rスタンダード 骨スキ(刃長150)
1本 ¥10,900 661-7515

⑤ Rスタンダード ペティ

規格	1本	
120	¥6,800	661-7212
150	¥7,000	661-7215

② Rスタンダード 筋引

規格	1本	
240	¥12,600	661-7324
270	¥15,300	661-7327



菊守SKKバナジウム鋼 E-4 直納3

※モリブデン、バナジウムを含有したハイカーボン特殊ステンレス鋼

⑥ SKK 牛刀

規格	1本	
180	¥13,500	661-2118
210	¥14,700	661-2121
240	¥18,200	661-2124
270	¥23,400	661-2127
300	¥28,100	661-2130

⑦ SKK 筋引

規格	1本	
240	¥18,200	661-2324
270	¥23,400	661-2327

⑧ SKK ペティ

規格	1本	
120	¥ 8,800	661-2212
150	¥ 9,500	661-2215
180	¥10,900	661-2218

⑨ SKK三徳(刃長175)

1本 ¥14,700 661-2317

⑩ オールステン三徳(刃長175)

1本 ¥12,400 666-1001

⑪ オールステン菜切(刃長180)

1本 ¥12,400 666-1003

ヤスリ棒 E-2 在 / ⑳ のみ 直納4



⑭ スチール棒GN-3
刃長・275
1本 ¥7,300
663-7063

⑮ スチール棒GN-2
刃長・300
1本 ¥7,500
663-7062

⑯ スチール棒GN-1
刃長・350
1本 ¥8,500
663-7061



⑫ ソフトナイフバック F-355
C-12 直納4 / 長さ500
1個 ¥4,000 661-6355

※8本収納、最大牛刀300、柳刃300対応

⑬ 帆布ナイフポケット F-359
C-12 直納4 / 長さ540
1個 ¥2,500 661-6359

※5本収納、最大牛刀240、柳刃240対応



⑰ 本格派スチール棒
刃長・296
1本 ¥12,600
666-1005

⑱ ダイヤモンドスチール棒
10インチ / 刃長・260
1本 ¥8,800
666-1010

⑲ ドイツ製ヤスリ棒
FD-401 / 刃長・300
1本 ¥14,200
661-6401

⑳ ドイツ製上ヤスリ棒
FD-403 / 刃長・300
1本 ¥33,000
661-6403

㉑ ハローベ製ヤスリ棒
プラ柄 / 刃長・310
1本 ¥16,200
661-7003

㉒ セラシャープナー-S
FB-13 / 刃長・150
1本 ¥1,300
661-6013

㉓ ダイヤモンドシャープナー
刃長・150
1本 ¥4,900
662-2020

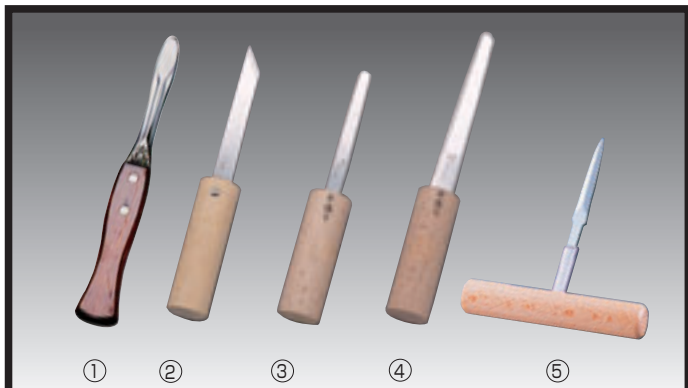

ステン貝むき C-16 在

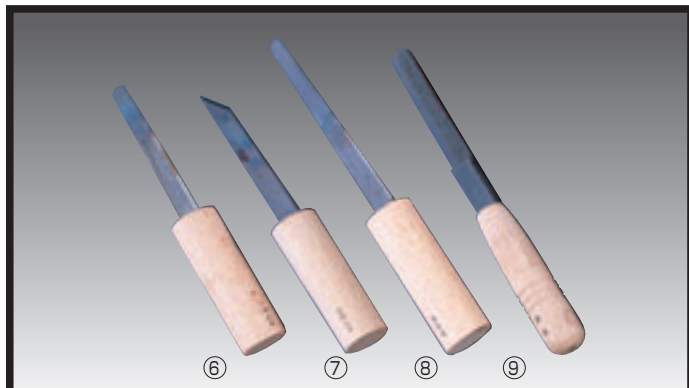

番号	品名	寸法	1本	
①	18-0貝割り	全長227	¥2,600	661-5458
②	ステンカキムキ	全長195	¥1,330	661-5452
③	ステン蛤ムキ	全長185	¥1,370	661-5453
④	ステンミル貝ムキ	全長220	¥1,540	661-5451
⑤	ステン貝ムキT型	全長150	¥1,500	661-5457



鉄貝むき C-16 直 納3

番号	品名	寸法	1本	
⑥	鉄蛤ムキ	全長190	¥ 910	661-5463
⑦	鉄力キムキ	全長183	¥ 970	661-5462
⑧	鉄ミル貝ムキ	全長225	¥1,070	661-5461
⑨	鉄赤貝ムキ	全長230	¥1,270	661-5465

ハサミ E-11 在

 <p>⑩ぶどうハサミステン 全長・170 1本 ¥2,080 661-2010</p>	 <p>⑪ぶどうハサミ320DX 全長・155 1本 ¥2,400 661-0105</p>	 <p>⑫柿の芯切ハサミ 全長・160/スチール 1本 ¥2,460 661-2011</p>	 <p>⑬コーティングハサミ 全長・160/ステンレス 1本 ¥160 658-0101</p>	 <p>⑭ステンレスハサミ8インチ 全長・205 1本 ¥180 658-0102</p>	 <p>⑮ピネックスキッチンハサミ 全長・205/ステンレス 1本 ¥860 658-0105</p>
 <p>⑯ステン料理ハサミ コックさん・C-12 全長・190 1本 ¥5,000 662-2033</p>	 <p>⑰ステン料理ハサミ 全長・205 1本 ¥2,200 661-2000</p>	 <p>セパレート式 ⑱キッチンハサミFK-843 全長・205/ステンレス 1本 ¥5,800 662-2843</p>	 <p>⑲アートクックキッチンハサミ 全長・205/ステンレス 1本 ¥1,000 662-2035</p>	 <p>⑳プラ料理ハサミ KSP-220/全長・220 1本 ¥2,000 661-2001 ステンレス製/白、黒、赤</p>	 <p>㉑シルキー料理ハサミ NKS-215D/全長・220 1本 ¥2,700 661-2002 ステンレス製</p>
 <p>㉒シルキー新型 キッチンハサミKPS-190 全長・190/ステンレス 1本 ¥3,400 662-0190 持手 耐熱温度120°</p>	 <p>㉓シルキーハサミNBS-170 全長・170/ステンレス 1本 ¥2,800 662-0170</p>	 <p>㉔ラシャハサミ秀兼並 全長・240/スチール 1本 ¥5,800 471-2100</p>	 <p>㉕フッ素加工ラシャハサミ 全長・210 1本 ¥2,000 665-7070</p>	 <p>㉖マザーズキッチンハサミ 全長・205/ステンレス 1本 ¥1,740 658-0108 ※分解できます</p>	 <p>㉗オールステンラシャハサミ 全長・240 1本 ¥12,000 662-2037</p>

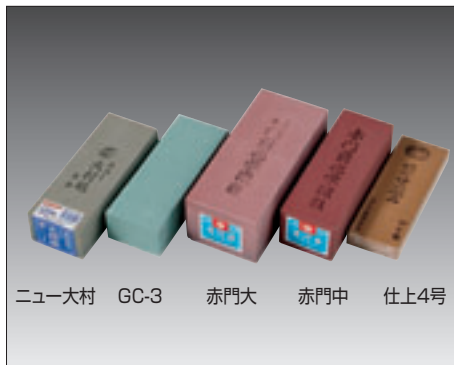

ニュー大村 GC-3 赤門大 赤門中 仕上4号

① 砥石 E-8 在

規格	寸法	1個	
荒砥 ニュー大村	210×78×55	¥2,600	661-7302
荒砥 GC-3	205×75×50	¥3,800	661-7303
中砥 赤門大	230×100×85	¥7,400	661-7204
中砥 赤門中	210×75×65	¥4,400	661-7203
仕上 4号	200×70×25	¥5,200	661-7104

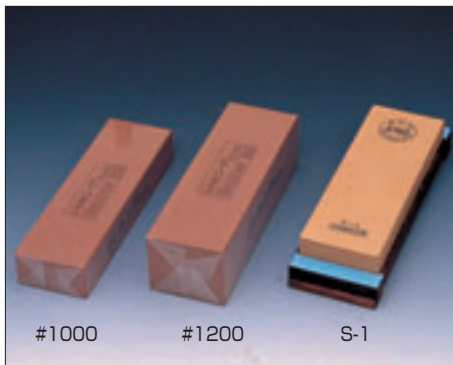

#1000 #1200 S-1

② キング砥石 E-8 在

規格	寸法	1個	
中仕上用 #1000	207×66×34	¥2,700	661-7100
大型中仕上用 #1200	209×70×60	¥4,600	661-7120
仕上 S-1	210×73×22	¥5,500	661-7191

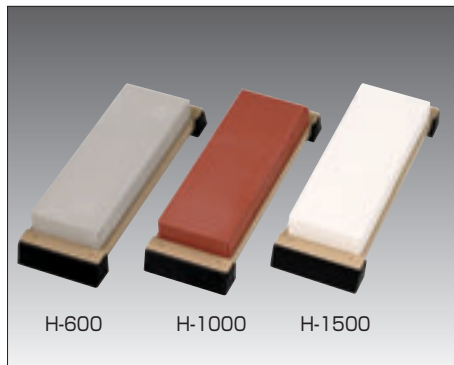

H-600 H-1000 H-1500

③ 台付砥石 E-8 直

規格	寸法	1個	
荒砥H-600	255×85×50	¥4,400	661-7306
中砥H-1000	255×85×50	¥4,700	661-7210
仕上H-1500	255×85×50	¥5,100	661-7115

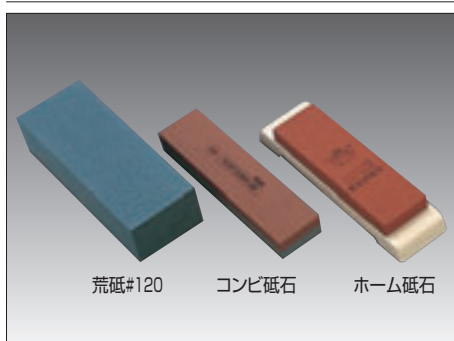

荒砥#120 コンビ砥石 ホーム砥石

④ 砥石 E-17 在 / #250は荒・#1000は中仕上

規格	寸法(砥石のみ)	1個	
荒砥 #120	205×75×50	¥4,500	661-7312
コンビ砥石#250#1000	205×50×27	¥4,200	661-7125
ホーム砥石#1000	230×65×35	¥2,600	661-7110

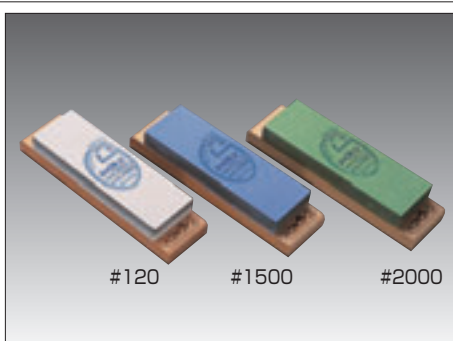

#120 #1500 #2000

⑤ シャプトンセラミック砥石M24 H-5 直 納3

規格	寸法(砥石のみ)	1個	
#120(荒用)	210×70×24	¥7,250	661-7243
#1500(中用)	210×70×24	¥8,300	661-7241
#2000(中仕上用)	210×70×24	¥8,650	661-7242

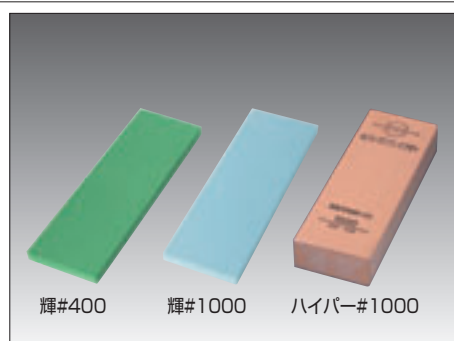

輝#400 輝#1000 ハイパー#1000

⑥ セラミック砥石 E-8 直 納3

規格	寸法(砥石のみ)	1個	
輝#400(荒砥)	210×70×10	¥4,500	665-7074
輝#1000(中砥)	210×70×10	¥4,500	661-7071
ハイパー#1000(中仕上用)	205×70×34	¥6,000	661-7201

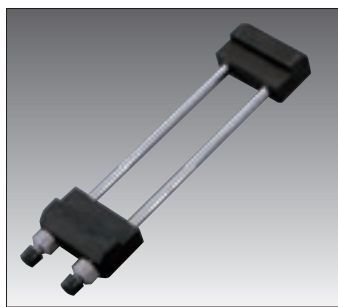

⑦ バイス式砥石台ワンツースリー C-16 在
寸法:286×70×30/開き巾180~213
1個 ¥3,900 661-7400



⑧ ニューダイヤモンドスパット E-7 在
寸法:75×135×60/超硬質包丁用
1個 ¥2,600 661-7410
※両刃タイプ包丁用



⑨ ニュースパット包丁とぎ器 E-7 在
寸法:75×135×60/ステンレス包丁用
1個 ¥2,600 661-7411
※両刃タイプ包丁用



⑩ セラミックロールシャープナー E-8 在
寸法:158×58×57/鋼・ステン両用
1個 ¥2,400 661-7415
※両刃タイプ包丁用

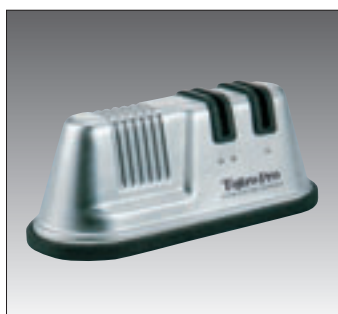

⑪ ステンレス鋼シャープナーF-641 C-15 直 納3
寸法:205×75×75
1個 ¥4,500 658-0181



⑫ 電動ダイヤモンドシャープナーDS-38 N-4 直 納4
寸法:155×98×73
1台 ¥4,100 665-7080
電流・単3乾電池4個(別売)

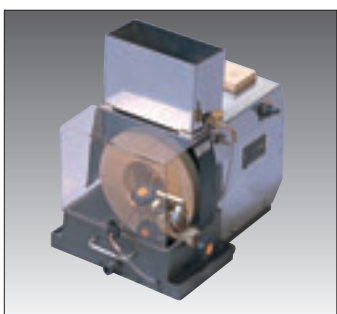

⑬ 自動研磨機スーパークラウン E-8 直 納3 /100V・200W
寸法:350×250×355
1台 ¥187,000 661-7200
※中砥石付



⑭ 自動研磨機秀研2500型 E-8 直 納3 /100V・200W
寸法:480×350×520
1台 ¥302,000 661-7250
※中砥石付

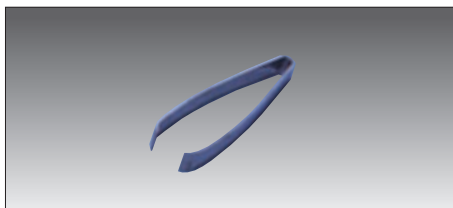

① 骨抜き丸(18-0) **C-16** 在

規格	1本	
大(120)	¥420	661-5014
小(105)	¥400	661-5012



② ステンSカギ(肉ツリ) **E-2** 在 7φ

規格	寸法	1本	
7寸	210	¥1,300	661-5407
6寸	180	¥1,000	661-5406
5寸	150	¥ 960	661-5405
4寸	120	¥ 700	661-5404

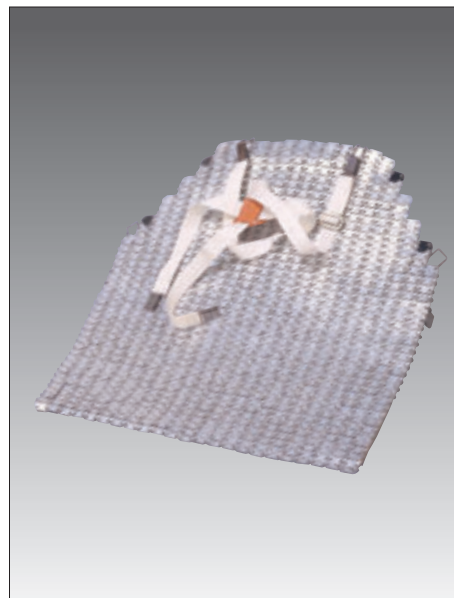

⑥ メッシュエプロン **E-8** 直 / 寸法:550×600
⑤⑥は1枚で元払
1枚 ¥41,000 661-5221



③ ケブラー手袋 **N-6** 在
左・右兼用/特殊繊維
1枚 ¥1,100 661-5300



④ 線入手袋 **E-2** 在
左・右兼用/ステンレス線入
1組 ¥5,800 661-5301

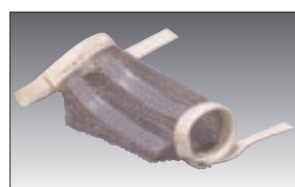

⑤ メッシュ腕カバー **E-8** 直
左・右兼用/ステンレス/S・M・L有
1枚 ¥26,000 661-5220

メッシュ手袋 **E-8 直 / 元払・1枚 / 左・右兼用 / S・M・L有** ご発注の場合はご指定下さい



⑦ メッシュ手袋3本指
1枚 ¥23,000 661-5213



⑧ メッシュ手袋5本指
1枚 ¥26,000 661-5215



⑨ メッシュ手袋ショートカフ付
1枚 ¥39,600 661-5210



⑩ メッシュ手袋ロングカフ付
1枚 ¥53,400 661-5211



⑪ 真中ウロコ取 **C-15** 在

規格	1本	
大(195)	¥1,200	661-5004
小(175)	¥1,100	661-5002



⑫ ウロコ取T87923 **C-16** 在 / 全長・203
1本 ¥1,600 666-1111



⑬ ステンレスウロコ取F-640 **C-15** 在 / 全長・175
1本 ¥2,800 658-0201



⑭ ステン目打 **C-16** 在
全長・150 / 18-0
1本 ¥1,300 661-5051



⑮ ステン型目打 **C-16** 在
全長・147 / 18-0
1本 ¥1,500 661-5050

⑬ 魚串2.5φ(18-8) **C-16** 直

規格	1本	
300	¥ 72	661-5530
330	¥ 78	661-5533
360	¥ 82	661-5536
390	¥ 88	661-5539
420	¥ 92	661-5542
450	¥ 96	661-5545
480	¥106	661-5548
510	¥114	661-5551
540	¥118	661-5554
600	¥126	661-5560

⑭ 魚串3φ(18-8) **C-16** 直

規格	1本	
450	¥122	661-5345
480	¥128	661-5348
510	¥134	661-5351
540	¥136	661-5354
600	¥140	661-5360

⑮ 平魚串(18-0) **C-16** 直 納3
巾7mm / 1組20本入







規格	1組	
390	¥5,400	661-5739
450	¥6,000	661-5745
510	¥6,700	661-5751

⑯ パーベキュー串(18-0) **C-16** 直 納3

規格	1本	
390	¥190	661-5039
450	¥210	661-5045

⑰ フロセツ(18-8) **C-16** 直 納3

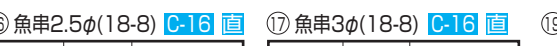
規格	1本	
165	¥110	661-5016
180	¥114	661-5018
210	¥120	661-5021
240	¥130	661-5024

⑱ エラストマーステンレス手かぎ **C-16** 直 納3

規格	1本	
30cm	¥ 8,000	661-6730
36	¥ 9,000	661-6736
39	¥ 9,800	661-6739
45	¥10,700	661-6745
60	¥12,000	661-6760

⑳ くじらかぎ **C-16** 直 納3

規格	1本	
330	¥3,200	661-5633
360	¥3,400	661-5636
390	¥3,500	661-5639
420	¥3,600	661-5642
450	¥3,800	661-5645
480	¥4,300	661-5648
510	¥4,500	661-5651
540	¥4,900	661-5654
570	¥5,100	661-5657
600	¥5,200	661-5660

※750,900もありませす **納3**

アルミDON打出鍋※AS3905の硬質アルミ仕様、耐蝕性、耐摩耗性が2倍になりました



① 雪平鍋 E-2 納4 / 両口仕様

規格	寸法(内寸)	1個	
15	150φ×60	¥2,050	663-1515
17	170φ×65	¥2,200	663-1517
18	180φ×70	¥2,400	663-1518
20	200φ×75	¥2,750	663-1520
21	210φ×80	¥3,200	663-1521
23	230φ×85	¥3,700	663-1523
24	240φ×90	¥4,300	663-1524
26	260φ×100	¥5,900	663-1526
27	270φ×110	¥7,500	663-1527
30	300φ×125	¥8,800	663-1530



② 打出料理鍋 E-2 納4

規格	寸法(内寸)	1個	
24	240φ×110	¥ 5,700	663-1324
27	270φ×120	¥ 6,300	663-1327
30	300φ×135	¥ 7,200	663-1330
33	330φ×150	¥ 7,800	663-1333
36	360φ×165	¥ 9,800	663-1336
39	390φ×175	¥11,500	663-1339
42	420φ×185	¥14,300	663-1342
45	450φ×200	¥17,000	663-1345
48	480φ×220	¥21,500	663-1348
51	510φ×230	¥26,000	663-1351
54	540φ×255	¥35,000	663-1354
60	600φ×280	¥44,500	663-1360

※51以上は 納3

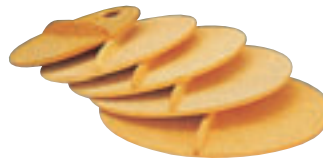

③ 木蓋(スプル) B-7 直 納4

規格	寸法	1枚	
15	150φ	¥ 440	663-1415
18	180φ	¥ 700	663-1418
21	210φ	¥ 840	663-1421
24	235φ	¥ 1,020	663-1424
27	265φ	¥ 1,420	663-1427
30	290φ	¥ 1,800	663-1430
33	325φ	¥ 2,400	663-1433
36	355φ	¥ 2,800	663-1436
39	380φ	¥ 3,300	663-1439
42	410φ	¥ 4,200	663-1442
45	440φ	¥ 5,200	663-1445
48	470φ	¥ 5,900	663-1448
51	495φ	¥ 6,700	663-1451
54	530φ	¥ 8,400	663-1454
60	590φ	¥11,800	663-1460

※24~45は在庫



④ 打出揚鍋 E-2 納4

規格	寸法(内寸)	1個	
27	270φ×90	¥ 7,600	664-1827
30	300φ×95	¥ 9,100	664-1830
33	330φ×100	¥10,500	664-1833
36	360φ×105	¥12,500	664-1836
39	390φ×110	¥15,000	664-1839
42	420φ×115	¥18,400	664-1842
45	450φ×125	¥19,600	664-1845

アルミDON白揚鍋※AS3905の硬質アルミ仕様



⑤ 白揚外輪鍋 E-2 納4

規格	寸法(内寸)	1個	
18	180φ×65	¥ 6,400	663-2218
21	210φ×70	¥ 7,500	663-2221
24	240φ×80	¥ 8,500	663-2224
27	270φ×90	¥10,500	663-2227
30	300φ×100	¥12,300	663-2230
33	330φ×110	¥15,000	663-2233
36	360φ×120	¥18,200	663-2236
39	390φ×130	¥22,000	663-2239
42	420φ×140	¥26,200	663-2242
45	450φ×150	¥33,000	663-2245
48	480φ×160	¥39,500	663-2248
51	510φ×170	¥49,500	663-2251
54	540φ×190	¥56,000	663-2254
60	600φ×210	¥66,000	663-2260



⑥ 白揚半寸銅鍋 E-2 納4

規格	寸法(内寸)	1個	
18	180φ×130	¥ 7,200	663-2118
21	210φ×150	¥ 8,300	663-2121
24	240φ×170	¥10,100	663-2124
27	270φ×180	¥12,800	663-2127
30	300φ×200	¥15,000	663-2130
33	330φ×210	¥18,200	663-2133
36	360φ×230	¥22,500	663-2136
39	390φ×240	¥26,700	663-2139
42	420φ×270	¥34,000	663-2142
45	450φ×290	¥41,000	663-2145
48	480φ×320	¥49,500	663-2148
51	510φ×350	¥62,000	663-2151
54	540φ×380	¥76,000	663-2154
60	600φ×400	¥90,000	663-2160



⑦ 白揚寸銅鍋 E-2 納4

規格	寸法(内寸)	1個	
18	180φ×180	¥ 7,500	663-2018
21	210φ×210	¥ 9,500	663-2021
24	240φ×240	¥12,300	663-2024
27	270φ×270	¥15,500	663-2027
30	300φ×300	¥18,200	663-2030
33	330φ×330	¥22,400	663-2033
36	360φ×360	¥27,000	663-2036
39	390φ×390	¥36,400	663-2039
42	420φ×420	¥41,700	663-2042
45	450φ×450	¥52,400	663-2045
48	480φ×480	¥62,000	663-2048
51	510φ×510	¥73,800	663-2051
54	540φ×540	¥88,800	663-2054
60	600φ×600	¥104,000	663-2060



⑧ 白揚アルミ蓋 E-2 納4

規格	寸法	1枚	
15	168φ	¥ 1,400	663-0615
18	198φ	¥ 1,700	663-0618
21	230φ	¥ 2,000	663-0621
24	261φ	¥ 2,250	663-0624
27	296φ	¥ 2,350	663-0627
30	327φ	¥ 2,550	663-0630
33	360φ	¥ 3,450	663-0633
36	389φ	¥ 4,000	663-0636
39	417φ	¥ 4,500	663-0639
42	449φ	¥ 4,900	663-0642
45	479φ	¥ 6,100	663-0645
48	515φ	¥ 8,200	663-0648
51	545φ	¥ 8,550	663-0651
54	580φ	¥10,100	663-0654
60	640φ	¥12,300	663-0660



⑨ 白揚浅型片手鍋 E-2 納4

規格	寸法(内寸)	1個	
15	150φ×60	¥ 4,200	663-0715
18	180φ×65	¥ 5,300	663-0718
21	210φ×70	¥ 6,900	663-0721
24	240φ×80	¥ 9,800	663-0724
27	270φ×90	¥12,100	663-0727
30	300φ×100	¥14,100	663-0730
33	330φ×110	¥17,800	663-0733
36	360φ×120	¥21,500	663-0736



⑩ 白揚深型片手鍋 E-2 納4

規格	寸法(内寸)	1個	
15	150φ×90	¥ 4,300	663-2415
18	180φ×110	¥ 5,500	663-2418
21	210φ×120	¥ 7,300	663-2421
24	240φ×140	¥10,700	663-2424
27	270φ×150	¥12,800	663-2427
30	300φ×180	¥17,100	663-2430
33	330φ×210	¥21,000	663-2433
36	360φ×230	¥26,500	663-2436



親子鍋

親子鍋深型

親子鍋横手

⑪ 親子鍋 E-2 納4

規格	寸法(内寸)	1個	
小	162φ×22	¥1,200	663-1902
大	181φ×24	¥1,450	663-1904
深型小	162φ×31	¥1,600	663-1912
深型大	181φ×26	¥1,700	663-1914
横手	162φ×31	¥1,500	663-1922



① モリブデン寸胴鍋 C-16 直 納3 /耐酸鋼

規格	寸法(内寸)	1個	
27	270φ×270	¥17,000	664-1527
30	300φ×300	¥21,000	664-1530
33	330φ×330	¥26,000	664-1533
36	360φ×360	¥31,000	664-1536

規格	寸法(内寸)	1個	
39	390φ×390	¥ 35,000	664-1539
42	420φ×420	¥ 43,000	664-1542
45	450φ×450	¥ 47,000	664-1545
48	480φ×480	¥ 58,000	664-1548
51	510φ×510	¥ 62,000	664-1551
55	550φ×550	¥ 80,000	664-1555
60	600φ×600	¥110,000	664-1560

※10~18は手ナシ,20以上は手付



② モリブデン半寸胴鍋 C-16 直 納3

規格	寸法(内寸)	1個	
27	270φ×180	¥15,000	664-1627
30	300φ×200	¥19,000	664-1630
33	330φ×220	¥22,000	664-1633
36	360φ×240	¥28,000	664-1636
39	390φ×260	¥31,000	664-1639
42	420φ×280	¥37,000	664-1642
45	450φ×300	¥42,000	664-1645
51	510φ×330	¥56,000	664-1651

※耐酸鋼



蓋の裏に引掛金具が付いているので蓋の置き場に困りません。



③ モリブデン深型タンク C-16 直 納3

規格	寸法(内寸)	1個	
16	160φ×225	¥ 5,660	664-1716
18	180φ×252	¥ 7,000	664-1718
20	200φ×280	¥ 8,080	664-1720
22	220φ×308	¥11,300	664-1722
24	240φ×336	¥12,920	664-1724

※耐酸鋼



④ 18-8寸胴鍋 C-16 直 納3

規格	寸法(内寸)	1個	
27	270φ×270	¥14,000	664-1027
30	300φ×300	¥16,000	664-1030
33	330φ×330	¥21,000	664-1033
36	360φ×360	¥25,000	664-1036
39	390φ×390	¥30,000	664-1039
42	420φ×420	¥34,000	664-1042
45	450φ×450	¥39,000	664-1045
48	480φ×480	¥53,000	664-1048
51	510φ×510	¥55,000	664-1051



⑤ 18-8深型寸胴鍋 C-16 直 納3

規格	寸法(内寸)	1個	
27	270φ×460	¥27,000	664-1427
30	300φ×500	¥33,000	664-1430
33	330φ×520	¥38,000	664-1433
36	360φ×550	¥41,000	664-1436
39	390φ×580	¥46,000	664-1439
42	420φ×600	¥54,000	664-1442
45	450φ×600	¥64,000	664-1445



⑥ 18-8外輪鍋 C-16 直 納3

規格	寸法(内寸)	1個	
27	270φ×90	¥13,000	664-1227
30	300φ×100	¥14,000	664-1230
33	330φ×110	¥16,000	664-1233
36	360φ×120	¥18,000	664-1236
39	390φ×130	¥20,000	664-1239
42	420φ×140	¥21,000	664-1242
45	450φ×150	¥23,000	664-1245
48	480φ×160	¥27,000	664-1248
51	510φ×170	¥30,000	664-1251



⑦ 18-8半寸胴鍋 C-16 直 納3

規格	寸法(内寸)	1個	
24	240φ×170	¥11,000	664-1124
27	270φ×180	¥12,000	664-1127
30	300φ×190	¥16,000	664-1130
33	330φ×220	¥18,000	664-1133
36	360φ×240	¥22,000	664-1136
39	390φ×250	¥27,000	664-1139
42	420φ×280	¥33,000	664-1142
45	450φ×310	¥37,000	664-1145



⑧ モリブデンキッチンポット C-16 直 納3 (8~18は手ナシそれ以外は手付)

規格	寸法(内寸)	1個	
8	80φ×80	¥ 1,620	663-3108
9	90φ×90	¥ 1,780	663-3109
10	100φ×100	¥ 2,240	663-3110
12	120φ×120	¥ 2,760	663-3112
14	140φ×140	¥ 3,420	663-3114
16	160φ×160	¥ 4,260	663-3116
18	180φ×180	¥ 5,600	663-3118
20	200φ×200	¥ 6,600	663-3120
22	220φ×220	¥ 7,960	663-3122
24	240φ×240	¥10,100	663-3124
26	260φ×260	¥12,500	663-3126

※目盛付



⑨ 18-8深型角キッチンポット C-16 直 納3 (8~18は手ナシそれ以外は手付)

規格	寸法(内寸)	1個	
8	78角×75	¥ 2,940	663-3208
9	89角×86	¥ 3,150	663-3209
10.5	103角×96	¥ 3,940	663-3210
12	119角×116	¥ 4,520	663-3212
13.5	133角×128	¥ 5,150	663-3213
15	148角×146	¥ 5,990	663-3215
16.5	162角×161	¥ 6,830	663-3216
18	178角×176	¥ 7,770	663-3218
19.5	193角×191	¥ 9,980	663-3219
21	209角×206	¥12,100	663-3221

※目盛付もあります。お問合せ下さい

マイスターシリーズ C-15 直納5 / アルミ製



① マイスター円付鍋

規格	寸法(内寸)	1個	
24	240φ×120	¥ 5,800	664-9424
27	270φ×130	¥ 6,500	664-9427
30	300φ×140	¥ 7,500	664-9430
33	330φ×150	¥ 8,800	664-9433
36	360φ×160	¥10,000	664-9436
39	390φ×160	¥12,000	664-9439
42	420φ×170	¥14,000	664-9442
45	450φ×180	¥17,000	664-9445
48	480φ×190	¥22,000	664-9448
51	510φ×200	¥27,000	664-9451
54	540φ×210	¥38,000	664-9454
60	600φ×230	¥48,000	664-9460



② マイスター外輪鍋

規格	寸法(内寸)	1個	
21	210φ×70	¥ 7,000	664-9321
24	240φ×80	¥ 8,000	664-9324
27	270φ×90	¥10,000	664-9327
30	300φ×100	¥12,000	664-9330
33	330φ×110	¥14,000	664-9333
36	360φ×120	¥17,000	664-9336
39	390φ×130	¥22,000	664-9339
42	420φ×140	¥25,000	664-9342
45	450φ×150	¥30,000	664-9345
48	480φ×160	¥40,000	664-9348
51	510φ×170	¥50,000	664-9351
54	540φ×190	¥57,000	664-9354
60	600φ×210	¥68,000	664-9360



③ マイスター半寸胴鍋

規格	寸法(内寸)	1個	
18	180φ×130	¥ 7,000	664-9218
21	210φ×150	¥ 8,000	664-9221
24	240φ×170	¥10,000	664-9224
27	270φ×180	¥12,500	664-9227
30	300φ×200	¥14,500	664-9230
33	330φ×210	¥17,000	664-9233
36	360φ×230	¥20,000	664-9236
39	390φ×240	¥26,000	664-9239
42	420φ×270	¥33,000	664-9242
45	450φ×290	¥40,000	664-9245
48	480φ×320	¥50,000	664-9248
51	510φ×350	¥65,000	664-9251
54	540φ×370	¥77,000	664-9254
60	600φ×400	¥90,000	664-9260



④ マイスター寸胴鍋

規格	寸法(内寸)	1個	
18	180φ×180	¥ 7,300	664-9118
21	210φ×210	¥ 9,000	664-9121
24	240φ×240	¥11,000	664-9124
27	270φ×270	¥14,500	664-9127
30	300φ×300	¥17,500	664-9130
33	330φ×330	¥21,000	664-9133
36	360φ×360	¥25,000	664-9136
39	390φ×390	¥34,000	664-9139
42	420φ×420	¥40,000	664-9142
45	450φ×450	¥50,000	664-9145
48	480φ×480	¥58,000	664-9148
51	510φ×510	¥70,000	664-9151
54	540φ×540	¥83,000	664-9154
60	600φ×600	¥100,000	664-9160



⑤ SHCマイスターフライパン

規格	寸法(内寸)	1個	
18	180φ×42	¥ 4,800	664-9478
21	210φ×48	¥ 5,800	664-9481
24	240φ×54	¥ 7,000	664-9484
27	270φ×58	¥ 7,600	664-9487
30	300φ×62	¥ 9,500	664-9490
33	330φ×66	¥11,500	664-9493
36	360φ×70	¥18,000	664-9496



⑥ マイスターテーパーパン

規格	寸法(内寸)	1個	
15	150φ×65	¥ 4,700	664-9375
18	180φ×70	¥ 5,800	664-9378
21	210φ×75	¥ 6,500	664-9381
24	240φ×85	¥ 8,200	664-9384
27	270φ×95	¥10,000	664-9387
30	300φ×100	¥13,500	664-9390



⑦ マイスター浅型片手鍋

規格	寸法(内寸)	1個	
15	150φ×60	¥ 4,000	664-9275
18	180φ×65	¥ 5,000	664-9278
21	210φ×70	¥ 7,000	664-9281
24	240φ×80	¥10,000	664-9284
27	270φ×90	¥11,000	664-9287
30	300φ×100	¥14,000	664-9290
33	330φ×110	¥17,500	664-9293
36	360φ×120	¥21,000	664-9296



⑧ マイスター片手鍋

規格	寸法(内寸)	1個	
15	150φ×90	¥ 4,200	664-9175
18	180φ×110	¥ 5,500	664-9178
21	210φ×120	¥ 7,000	664-9181
24	240φ×140	¥10,000	664-9184
27	270φ×150	¥12,000	664-9187
30	300φ×170	¥16,500	664-9190
33	330φ×210	¥20,000	664-9193
36	360φ×230	¥26,000	664-9196

コートマイスターシリーズ / アルミキャストにプラチナストーン加工(硬質セラミック配合)



⑨

⑨ マイコートいため鍋 N-1 在

規格	寸法(内寸)	1個	
28	280φ×74	¥6,800	663-4928
30	300φ×79	¥7,800	663-4930



⑩

⑩ マイコートブロッック N-1 在
内寸法:210×200×35
1個 ¥4,800 663-4921



⑪

⑪ マイコートフライパン N-1 在

規格	寸法(内寸)	1個	
20	200φ×54	¥ 4,000	663-5020
22	220φ×54	¥ 4,700	663-5022
24	240φ×56	¥ 5,300	663-5024
26	260φ×58	¥ 5,800	663-5026
28	280φ×61	¥ 6,800	663-5028
30	300φ×64	¥ 8,200	663-5030

ドリス(アルミ製) C-16直 納4 ※フッ素コート仕上



① ドリスアルミフライパン

規格	寸法(内寸)	1個	
18	180φ×42	¥1,800	658-0318
20	200φ×43	¥2,000	658-0320
22	220φ×53	¥2,200	658-0322
24	240φ×56	¥2,600	658-0324
26	260φ×57	¥2,800	658-0326
28	280φ×60	¥3,000	658-0328
30	300φ×61	¥3,200	658-0330



② ドリスアルミいため鍋

規格	寸法(内寸)	1個	
20	200φ×60	¥2,000	658-0420
24	240φ×70	¥2,600	658-0424
28	280φ×72	¥3,100	658-0428



③ ドリスアルミ玉子焼

規格	寸法(内寸)	1個	
10	100×150×30	¥1,700	658-0410
13	130×180×30	¥1,900	658-0413
15	150×180×30	¥2,100	658-0415
18	180×230×30	¥2,400	658-0418

共柄親子鍋・雪平鍋 C-16直 納4 /アルミ製



④ 共柄厚板親子鍋

規格	寸法(内寸)	1個	
立柄16.5	165φ×25	¥2,600	665-3420
立柄18	180φ×30	¥2,800	665-3421
横柄16.5	165φ×25	¥2,600	665-3422
横柄18	180φ×30	¥2,800	665-3423



⑤ 共柄厚板テフロン親子鍋

規格	寸法(内寸)	1個	
立柄16.5	165φ×25	¥2,800	665-3424
立柄18	180φ×30	¥2,900	665-3425
横柄16.5	165φ×25	¥2,800	665-3426
横柄18	180φ×30	¥2,900	665-3427



⑥ 共柄厚板雪平鍋

規格	寸法(内寸)	1個	
16	160φ×67	¥3,000	665-3516
18	185φ×72	¥3,200	665-3518
19	190φ×75	¥3,300	665-3519
20	200φ×77	¥3,600	665-3520
21	210φ×80	¥3,800	665-3521
24	240φ×87	¥5,000	665-3524



⑦ 共柄厚板テフロン雪平鍋

規格	寸法(内寸)	1個	
16	160φ×67	¥3,500	665-3616
18	185φ×72	¥3,800	665-3618
19	190φ×75	¥4,000	665-3619
20	200φ×77	¥4,300	665-3620
21	210φ×80	¥4,600	665-3621
24	240φ×87	¥5,600	665-3624

共柄電磁調理鍋 C-16直 納4 /アルミ+ステンレス加工



⑧ IH共柄親子鍋

規格	寸法(内寸)	1個	
立柄16.5	165φ×25	¥3,500	665-2718
立柄18	180φ×30	¥3,600	665-2719
横柄16.5	165φ×25	¥3,500	665-2720
横柄18	180φ×30	¥3,600	665-2721



⑨ IH共柄テフロン親子鍋

規格	寸法(内寸)	1個	
立柄16.5	165φ×25	¥3,600	665-2818
立柄18	180φ×30	¥3,700	665-2819
横柄16.5	165φ×25	¥3,600	665-2820
横柄18	180φ×30	¥3,700	665-2821



⑩ IH共柄雪平鍋

規格	寸法(内寸)	1個	
16	160φ×67	¥3,500	665-2916
18	185φ×72	¥3,700	665-2918
19	190φ×75	¥3,800	665-2919
20	200φ×77	¥4,000	665-2920
21	210φ×80	¥4,300	665-2921
24	240φ×87	¥5,700	665-2924



⑪ IH共柄テフロン雪平鍋

規格	寸法(内寸)	1個	
16	160φ×67	¥3,900	665-2925
18	185φ×72	¥4,300	665-2926
19	190φ×75	¥4,500	665-2927
20	200φ×77	¥4,800	665-2928
21	210φ×80	¥5,100	665-2929
24	240φ×87	¥6,400	665-2930

パワーデンジ(モリブデン鋼) C-16 直 納4 / 電磁調理対応 / 全て蓋ナシです

① パワーデンジ円付鍋

規格	寸法(内寸)	1個	
27	270φ×120	¥18,000	664-4627
30	300φ×135	¥21,000	664-4630
33	330φ×150	¥24,000	664-4633
36	360φ×165	¥27,000	664-4636
39	390φ×175	¥33,000	664-4639
42	420φ×185	¥39,000	664-4642
45	450φ×200	¥45,000	664-4645



② パワーデンジ半寸胴鍋(目盛付)

規格	寸法(内寸)	1個	
21	210φ×150	¥20,000	664-4121
24	240φ×170	¥23,000	664-4124
27	270φ×180	¥25,000	664-4127
30	300φ×190	¥28,000	664-4130
33	330φ×220	¥30,000	664-4133
36	360φ×240	¥34,000	664-4136
39	390φ×250	¥37,000	664-4139
42	420φ×280	¥41,000	664-4142
45	450φ×310	¥46,000	664-4145
48	480φ×350	¥53,000	664-4148



③ パワーデンジ寸胴鍋(目盛付)

規格	寸法(内寸)	1個	
21	210φ×210	¥21,000	664-4221
24	240φ×240	¥25,000	664-4224
27	270φ×270	¥27,000	664-4227
30	300φ×300	¥31,000	664-4230
33	330φ×330	¥35,000	664-4233
36	360φ×360	¥40,000	664-4236
39	390φ×390	¥45,000	664-4239
42	420φ×420	¥49,000	664-4242
45	450φ×450	¥55,000	664-4245
48	480φ×480	¥63,000	664-4248

電磁調理鋼TKGIHアルミシリーズ C-16 直 納4 / 底面ステンレス板圧着

④ TKGIHアルミ寸胴鍋

規格	寸法(内寸)	1個	
24	240φ×240	¥16,500	665-7124
27	270φ×270	¥20,000	665-7127
30	300φ×300	¥23,500	665-7130
33	330φ×330	¥30,000	665-7133
36	360φ×360	¥33,500	665-7136
39	390φ×390	¥39,000	665-7139
42	420φ×420	¥50,000	665-7142



⑤ TKGIHアルミ半寸胴鍋

規格	寸法(内寸)	1個	
24	240φ×170	¥15,600	665-7224
27	270φ×180	¥18,000	665-7227
30	300φ×200	¥21,200	665-7230
33	330φ×210	¥26,000	665-7233
36	360φ×230	¥30,000	665-7236
39	390φ×240	¥37,000	665-7239
42	420φ×270	¥43,000	665-7242



⑥ TKGIHアルミ外輪鍋

規格	寸法(内寸)	1個	
24	240φ×80	¥13,000	665-7324
27	270φ×90	¥15,600	665-7327
30	300φ×100	¥18,500	665-7330
33	330φ×110	¥22,000	665-7333
36	360φ×120	¥25,000	665-7336
39	390φ×130	¥28,000	665-7339
42	420φ×140	¥36,000	665-7342



⑦ TKGIHアルミ深型片手鍋

規格	寸法(内寸)	1個	
18	180φ×95	¥11,200	665-7418
21	210φ×110	¥13,400	665-7421
24	240φ×120	¥15,200	665-7424
27	270φ×140	¥20,000	665-7427
30	300φ×170	¥23,000	665-7430



⑧ TKGIHアルミ浅型片手鍋

規格	寸法(内寸)	1個	
18	180φ×65	¥10,400	665-7818
21	210φ×70	¥12,400	665-7821
24	240φ×80	¥14,000	665-7824
27	270φ×90	¥18,400	665-7827
30	300φ×100	¥21,000	665-7830



⑨ TKGIHアルミ円付鍋

規格	寸法(内寸)	1個	
30	300φ×140	¥16,200	665-7930
33	330φ×150	¥19,000	665-7933
36	360φ×160	¥23,000	665-7936
39	390φ×160	¥26,000	665-7939
42	420φ×170	¥29,000	665-7942

電磁調理鍋 C-16 納4 アルミフッ素コート仕上



① ドリスIHアルミフライパン

規格	寸法(内寸)	1個	
20	200φ×43	¥2,500	658-0920
22	220φ×53	¥2,700	658-0922
24	240φ×56	¥3,000	658-0924
26	260φ×57	¥3,200	658-0926
28	280φ×60	¥3,500	658-0928
30	300φ×61	¥3,700	658-0930



② ドリスIHアルミいため鍋

規格	寸法(内寸)	1個	
24	240φ×70	¥3,100	658-0925
28	280φ×72	¥3,500	658-0929



③ ドリスIHアルミ玉子焼

規格	寸法(内寸)	1個	
15	150×180×30	¥2,600	658-1015
18	180×230×30	¥3,000	658-1018

電磁調理鍋 マイスターIHシリーズ C-16 直 納4 / アルミキャスト製+セラミック塗装



④ マイスターIH寸胴鍋

規格	寸法(内寸)	1個	
21	210φ×210	¥22,000	665-1021
24	240φ×240	¥24,500	665-1024
27	270φ×270	¥28,000	665-1027
30	300φ×300	¥35,000	665-1030
33	330φ×330	¥42,000	665-1033
36	360φ×360	¥50,000	665-1036
39	390φ×390	¥62,000	665-1039
42	420φ×420	¥70,000	665-1042
45	450φ×450	¥82,000	665-1045



⑤ マイスターIH半寸胴鍋

規格	寸法(内寸)	1個	
21	210φ×150	¥20,000	665-1121
24	240φ×170	¥22,000	665-1124
27	270φ×180	¥25,000	665-1127
30	300φ×200	¥29,000	665-1130
33	330φ×210	¥35,000	665-1133
36	360φ×230	¥42,000	665-1136
39	390φ×240	¥47,000	665-1139
42	420φ×270	¥62,000	665-1142
45	450φ×290	¥70,000	665-1145



⑥ マイスターIH外輪鍋

規格	寸法(内寸)	1個	
21	210φ×70	¥16,000	665-1221
24	240φ×80	¥20,000	665-1224
27	270φ×90	¥24,000	665-1227
30	300φ×100	¥27,000	665-1230
33	330φ×110	¥30,000	665-1233
36	360φ×120	¥35,000	665-1236
39	390φ×130	¥42,000	665-1239
42	420φ×140	¥49,000	665-1242
45	450φ×150	¥60,000	665-1245



⑦ マイスターIH片手鍋

規格	寸法(内寸)	1個	
18	180φ×110	¥14,000	665-1318
21	210φ×120	¥17,000	665-1321
24	240φ×140	¥22,000	665-1324
27	270φ×150	¥26,000	665-1327
30	300φ×170	¥30,000	665-1330



⑧ マイスターIH浅型片手鍋

規格	寸法(内寸)	1個	
18	180φ×65	¥13,000	665-1418
21	210φ×70	¥16,000	665-1421
24	240φ×80	¥20,000	665-1424
27	270φ×90	¥23,000	665-1427
30	300φ×100	¥29,000	665-1430



⑨ マイスターIH料理鍋

規格	寸法(内寸)	1個	
30	300φ×120	¥20,000	665-1530
33	330φ×130	¥22,000	665-1533
36	360φ×150	¥27,000	665-1536
39	390φ×160	¥34,000	665-1539
42	420φ×170	¥38,000	665-1542
45	450φ×180	¥45,000	665-1545

電磁調理鍋 C-16 直 納4 / ①~⑦はアルミ製、コーティング仕上げ



① プロセレクトフライパン

規格	寸法(内寸)	1個	
24	218φ×47	¥4,400	665-3124
26	235φ×53	¥4,900	665-3126
28	257φ×55	¥6,300	665-3128
30	277φ×58	¥6,900	665-3130



② エレク深型フライパン

規格	寸法(内寸)	1個	
24	240φ×70	¥2,500	665-7954
26	260φ×63	¥2,600	665-7956



③ エレクジャンボ玉子焼F-7059
寸法(内寸):200×220×40
1個 ¥2,400 665-7959



④ プロセレクト雪平鍋

規格	寸法(内寸)	1個	
18	179φ×73	¥3,300	664-3808
21	209φ×85	¥4,700	664-3811
24	239φ×93	¥6,000	664-3814



⑤ プロセレクト親子鍋立柄
寸法(内寸)・160φ×30
1個 ¥2,500 664-3804



⑥ プロセレクト親子鍋横柄
寸法(内寸)・160φ×30
1個 ¥2,500 664-3805



⑦ アルスキ両手鍋
寸法(内寸)・180φ×31
1個 ¥2,600 666-1200



⑧ ロイヤル中華鍋/ステンレス
内寸法・330φ×90
1個 ¥26,400 664-2203

ダイヤモンドマーブルDXシリーズ電磁調理鍋 C-15 在



⑨

⑨ DMマーブルDX玉子焼
寸法(内寸)・130×180×38
1個 ¥2,100 665-8000



⑩

⑩ DMマーブルDXいため鍋
寸法(内寸)・280φ×79
1個 ¥3,300 665-8010



⑪

⑪ DMマーブルDXフライパン

規格	寸法(内寸)	1個	
フライパン20	200φ×51	¥2,100	665-8020
フライパン26	260φ×60	¥2,400	665-8026
フライパン28	280φ×60	¥2,800	665-8028
フライパン30	300φ×60	¥3,400	665-8030
フライパン32	320φ×60	¥3,800	665-8032

NJC電磁調理鍋 C-15 在



⑫

⑫ NJC-IH雪平鍋

規格	寸法	1個	
18	180φ×77	¥2,100	666-1018
20	200φ×81	¥2,400	666-1020
22	220φ×86	¥2,800	666-1022
24	240φ×92	¥3,000	666-1024



⑬

⑬ NJC・底広フライパン/フッ素加工

規格	寸法	1個	
18	180φ×45	¥1,600	666-1118
22	220φ×45	¥1,900	666-1122
26	260φ×60	¥2,300	666-1126
28	280φ×65	¥2,700	666-1128
30	300φ×65	¥3,000	666-1130



⑭

⑭ NJC・深型フライパン/フッ素加工

規格	寸法	1個	
20	200φ×65	¥2,200	666-1220
22	220φ×65	¥2,400	666-1222
24	240φ×70	¥2,600	666-1224
26	260φ×75	¥2,800	666-1226
28	280φ×80	¥3,000	666-1228



① アルミ実用鍋 E-2 在

規格	寸法(内寸)	1個	
16	160φ×76	¥ 2,700	663-1616
18	180φ×83	¥ 2,950	663-1618
20	200φ×90	¥ 3,300	663-1620
22	220φ×100	¥ 3,750	663-1622
24	240φ×105	¥ 4,200	663-1624
26	260φ×121	¥ 5,050	663-1626
28	280φ×125	¥ 6,100	663-1628
30	300φ×137	¥ 7,050	663-1630
33	330φ×168	¥ 8,200	663-1633
36	360φ×176	¥ 9,950	663-1636
39	390φ×179	¥13,400	663-1639
42	420φ×210	¥23,400	663-1642
45	450φ×227	¥29,000	663-1645

※16-18-20は 納3 / 42-45はアルミ取手



② アルミ浅型実用鍋 E-2 納4

規格	寸法(内寸)	1個	
18	180φ×60	¥2,400	663-0918
20	200φ×65	¥2,900	663-0920
22	220φ×67	¥3,300	663-0922
24	240φ×69	¥3,900	663-0924
26	260φ×70	¥4,600	663-0926
28	280φ×80	¥5,500	663-0928
30	300φ×85	¥6,350	663-0930
33	330φ×90	¥7,450	663-0933



③ ステン実用鍋 C-16 直 納3

規格	寸法(内寸)	1個	
18	180φ×89	¥ 5,300	663-3618
20	200φ×98	¥ 6,200	663-3620
22	220φ×107	¥ 6,700	663-3622
24	240φ×109	¥ 7,400	663-3624
27	270φ×130	¥ 8,600	663-3627
30	300φ×130	¥10,500	663-3630
33	330φ×140	¥12,500	663-3633
36	360φ×165	¥14,200	663-3636
39	390φ×185	¥21,500	663-3639

※モリブデン含有ステンレス
電磁調理器にも使用できます



④ 鉄プレスギョーザ鍋 C-16 直 納3

規格	寸法(内寸)	1個	
30	300φ×40	¥ 9,800	663-5730
33	330φ×40	¥12,600	663-5733
36	360φ×40	¥16,700	663-5736
39	390φ×40	¥20,200	663-5739
42	420φ×45	¥22,000	663-5742
45	450φ×45	¥26,000	663-5745

⑤ アルミギョーザ鍋蓋 C-16 直 納3

規格	1枚	
30用	¥3,700	663-1730
33用	¥4,900	663-1733
36用	¥5,300	663-1736
39用	¥6,400	663-1739
42用	¥7,500	663-1742
45用	¥8,500	663-1745



⑥ しゅう酸鍋(アルミ製) E-2 在

規格	寸法(内寸)	1個	
26	260φ×121	¥ 3,400	664-5026
28	280φ×129	¥ 4,200	664-5028
30	300φ×135	¥ 5,300	664-5030
33	330φ×162	¥ 6,400	664-5033
36	360φ×173	¥ 9,200	664-5036



⑦ やまが鍋(蓋・杓子付) C-3 直

規格	1個	
180φ	¥ 4,400	663-7318
210φ	¥ 5,300	663-7321
240φ	¥ 6,800	663-7324

※鉄製/内面茶ホーロー仕上



⑧ いろいろ鍋(蓋付) C-16 直 納3

規格	1個	
150φ	¥ 4,900	663-7515
180φ	¥ 6,000	663-7518
210φ	¥ 8,200	663-7521
240φ	¥ 9,500	663-7524
270φ	¥12,600	663-7527
300φ	¥15,700	663-7530

※鉄製/内面黒ホーロー仕上



⑨ ジャンボ田舎鍋 H-3 直

規格	1個	
360	¥57,800	658-1436
390	¥69,300	658-1439
420	¥83,800	658-1442

※鉄製/蓋、杓子付



⑩ 鉄揚鍋(厚板) E-2 納4

規格	寸法(内寸)	1個	
27	270φ×80	¥ 5,600	663-5827
30	300φ×85	¥ 6,500	663-5830
33	330φ×90	¥ 7,450	663-5833
36	360φ×95	¥ 8,300	663-5836
39	390φ×100	¥ 9,600	663-5839
42	420φ×110	¥11,300	663-5842
45	450φ×120	¥13,600	663-5845

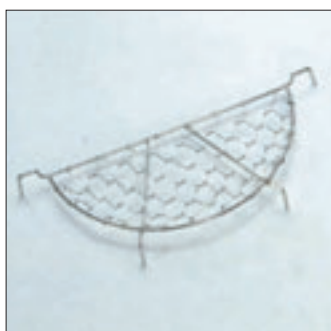

⑪ 亀甲目天ぶらアミ(18-8) C-16 納3

規格	1個	
27用	¥1,480	663-5927
30用	¥1,600	663-5930
33用	¥1,650	663-5933
36用	¥1,780	663-5936
39用	¥1,880	663-5939
42用	¥2,050	663-5942
45用	¥2,300	663-5945



⑫ 角天台(アミ付・18-0) C-16 直 納3

規格	寸法	1個	
大	460×310×70	¥6,300	663-5804
中	370×250×65	¥5,000	663-5803
小	320×230×60	¥4,800	663-5802

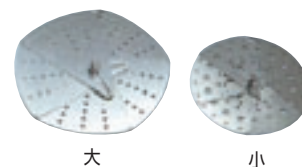

⑬ フリーサイズ落し蓋(18-0) C-16 直

規格	寸法	1個	
大	260~360φ	¥2,900	663-1404
小	140~230φ	¥1,050	663-1402

スーパーエンボス加工鉄鍋 C-16 直 納4



① スーパーエンボス北京鍋

規格	寸法(内寸)	1個	
27	270φ×80	¥4,800	664-5327
30	300φ×85	¥5,100	664-5330
33	330φ×100	¥5,900	664-5333
36	360φ×110	¥6,500	664-5336

スーパーエンボス加工

金属表面に無数の凹凸を浮き立たせた特種加工金属です。素材と鋼板のあいだに絶えず油分と水分が回るうえ、素材と鋼板がじかに接触する面積が減るため、こげつきやこびりつきの発生する恐れが格段に減ります。



② スーパーエンボス中華鍋

規格	寸法(内寸)	1個	
30	300φ×80	¥3,900	664-5430
33	330φ×90	¥4,300	664-5433
36	360φ×97	¥5,200	664-5436
39	390φ×105	¥6,200	664-5439
42	420φ×120	¥7,100	664-5442
45	450φ×125	¥8,500	664-5445

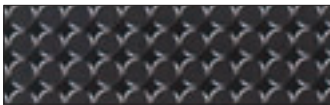

③ スーパーエンボスフライパン

規格	寸法(内寸)	1個	
16	163φ×38	¥2,000	664-5116
18	183φ×38	¥2,100	664-5118
20	200φ×40	¥2,400	664-5120
22	226φ×45	¥2,600	664-5122
24	243φ×50	¥2,900	664-5124
26	265φ×52	¥3,200	664-5126
28	285φ×55	¥3,600	664-5128
30	305φ×60	¥4,000	664-5130
32	330φ×63	¥5,000	664-5132
34	345φ×69	¥5,900	664-5134
36	363φ×75	¥7,100	664-5136



④ 山田鉄打出片中華鍋 C-16 直 / 板厚1.2mm

規格	寸法	1個	
24	240φ×70	¥ 5,800	666-1624
27	270φ×80	¥ 6,000	666-1627
30	300φ×90	¥ 6,900	666-1630
33	330φ×100	¥ 7,500	666-1633
36	360φ×110	¥ 8,800	666-1636
39	390φ×120	¥11,500	666-1639
42	420φ×130	¥15,200	666-1642
45	450φ×140	¥20,000	666-1645



⑤ 鉄北京鍋 C-2 納4

規格	寸法(内寸)	1個	
27	270φ×80	¥3,450	663-5327
30	300φ×85	¥3,900	663-5330
33	330φ×95	¥4,400	663-5333
36	360φ×110	¥5,000	663-5336
39	390φ×120	¥6,000	663-5339

⑥ 鉄穴明北京鍋 E-2 納4

規格	寸法(内寸)	1個	
27	270φ×85	¥3,750	663-5227
30	300φ×72	¥4,400	663-5230



⑦ 鉄広東鍋(中華鍋) E-2 納4

規格	寸法(内寸)	1個	
30	300φ×84	¥ 3,400	663-5430
33	330φ×88	¥ 3,800	663-5433
36	360φ×95	¥ 4,500	663-5436
39	390φ×102	¥ 5,300	663-5439
42	420φ×112	¥ 6,100	663-5442
45	450φ×122	¥ 6,700	663-5445
48	480φ×140	¥ 8,500	663-5448
51	510φ×145	¥11,000	663-5451
54	540φ×160	¥14,500	663-5454
60	600φ×185	¥18,000	663-5460



⑧ 鉄フライパン E-2 納4

規格	寸法(内寸)	1個	
16	160φ×31	¥1,350	663-5116
18	180φ×35	¥1,600	663-5118
20	200φ×39	¥1,700	663-5120
22	220φ×43	¥1,950	663-5122
24	240φ×46	¥2,250	663-5124
26	260φ×51	¥2,350	663-5126
28	280φ×56	¥3,100	663-5128
30	300φ×57	¥3,500	663-5130
32	320φ×59	¥4,200	663-5132
34	340φ×62	¥4,650	663-5134
36	360φ×64	¥5,250	663-5136
40	400φ×70	¥6,600	663-5140



⑨ 鉄中華お玉 C-15 納4

規格	寸法(柄長)	1個	
大	130φ(350)	¥1,200	663-8174
中	115φ(350)	¥1,100	663-8173
小	100φ(350)	¥1,060	663-8172

⑩ 鉄中華ヘラ C-15 納4

規格	寸法(柄長)	1個	
大	130×110(335)	¥1,200	663-8184
中	115×90(335)	¥1,100	663-8183
小	105×85(335)	¥1,060	663-8182



⑪ 銅玉子焼関東型 C-16 直 納3

規格	寸法(内寸)	1個	
15	150×150×30	¥ 4,700	663-5615
18	180×180×33	¥ 5,900	663-5618
21	210×210×36	¥ 8,900	663-5621
24	240×240×39	¥10,800	663-5624
27	270×270×40	¥14,600	663-5627
30	300×300×40	¥18,000	663-5630

※専用木蓋あります



⑫ 銅玉子焼うす焼型 C-16 直 納3

規格	寸法(内寸)	1個	
15	150×150×20	¥ 4,800	663-5415
18	180×180×20	¥ 6,000	663-5418
21	210×210×20	¥ 8,700	663-5421
24	240×240×20	¥10,600	663-5424

※専用木蓋あります



⑬ 銅玉子焼関西型 C-16 直 納3

規格	寸法(内寸)	1個	
12	120×165×30	¥ 5,000	663-5512
13.5	135×180×30	¥ 5,300	663-5513
15	150×195×30	¥ 6,300	663-5515
16.5	165×210×30	¥ 7,100	663-5516
18	180×225×30	¥ 8,200	663-5518
19.5	195×240×30	¥ 8,900	663-5519
21	210×255×30	¥10,200	663-5521
22.5	225×270×30	¥15,100	663-5522
24	240×285×30	¥17,100	663-5524
27	270×315×30	¥22,000	663-5527
30	300×345×30	¥26,000	663-5530



⑭ 銅玉子焼名古屋型 C-16 直 納3

規格	寸法(内寸)	1個	
15	195×150×30	¥ 7,500	663-5150
16.5	210×165×30	¥ 8,900	663-5165
18	225×180×40	¥11,100	663-5180
19.5	240×195×40	¥12,700	663-5195
21	255×210×40	¥14,400	663-5210
22.5	270×225×40	¥15,700	663-5225
24	285×240×40	¥17,300	663-5240



2段 3段

※電磁調理対応

① 18-0角型蒸器 C-16 直

規格	蒸す所の深さ	1組	
2段22	100	¥12,400	664-7022
2段24	100	¥13,800	664-7024
2段27	100	¥15,500	664-7027
2段29	100	¥17,200	664-7029
3段22	100	¥16,600	664-7822
3段24	100	¥18,500	664-7824
3段27	100	¥21,300	664-7827
3段29	100	¥23,200	664-7829

※段数は下段水槽を含んだ段数です



※電磁用もあります

② 21-0業務用角蒸器2段 C-16 直

規格	蒸す所の深さ	1組	
30	112	¥41,000	664-7230
33	112	¥45,000	664-7233
36	112	¥52,000	664-7236
39	112	¥59,000	664-7239
42	112	¥65,000	664-7242
45	112	¥71,000	664-7245
50	107	¥87,000	664-7250



③ 21-0業務用角蒸器3段 C-16 直

規格	蒸す所の深さ	1組	
30	112	¥ 53,400	664-7330
33	112	¥ 58,700	664-7333
36	112	¥ 67,800	664-7336
39	112	¥ 76,800	664-7339
42	112	¥ 84,600	664-7342
45	112	¥ 92,400	664-7345
50	107	¥114,000	664-7350



④ 18-0業務用角蒸器専用ガス台 C-16 直 / ジェットバーナー使用

規格	寸法	1台	
30用	400×305×175	¥51,000	664-7130
33用	430×335×175	¥52,000	664-7133
36用	460×365×175	¥55,000	664-7136
39用	490×395×175	¥58,000	664-7139
42用	520×425×175	¥71,000	664-7142
45用	550×455×175	¥74,000	664-7145
50用	600×555×175	¥78,000	664-7150

※LPガス・都市ガスの種類をご指定下さい



⑤ 18-0丸型蒸器 C-16 直

規格	蒸す所の深さ	1組	
2段27	102	¥11,200	665-8157
2段29	108	¥14,300	665-8159
3段27	102	¥14,600	665-8167
3段29	103	¥18,400	665-8169



⑥ 18-8セイロ網 C-16 直 納3 / 6.5メッシュ

規格	寸法(内寸)	1個	
33	330×330	¥5,000	664-9533
36	360×360	¥5,100	664-9536
39	390×390	¥5,600	664-9539
42	420×420	¥6,100	664-9542
45	450×450	¥6,900	664-9545
54	540×540	¥8,200	664-9554



⑦ アルミ角蒸器一重 E-2 納4

規格	蒸す所の深さ	1組	
26	116	¥14,600	663-7126
28	120	¥16,200	663-7128
30	120	¥18,400	663-7130
33	120	¥20,500	663-7133
36	120	¥32,400	663-7136



⑧ アルミ角蒸器二重 E-2 納4

規格	蒸す所の深さ	1組	
26	116	¥21,600	663-7226
28	120	¥23,700	663-7228
30	120	¥27,000	663-7230
33	120	¥29,200	663-7233
36	120	¥45,300	663-7236



⑨ サワラ角セイロ浅型(深さ90) C-2 直 納4 / スタレ付

規格	寸法(内寸)	1個	
尺	300×300	¥10,400	663-7110
R1寸	330×330	¥11,000	663-7111
R2寸	360×360	¥11,800	663-7112
R3寸	390×390	¥12,400	663-7113
R4寸	420×420	¥13,800	663-7114
R5寸	450×450	¥14,400	663-7115
R6寸	480×480	¥17,000	663-7116



⑩ サワラ角セイロ深型(深さ120) C-2 直 納4 / スタレ付

規格	寸法(内寸)	1個	
尺	300×300	¥11,200	663-7010
R1寸	330×330	¥12,200	663-7011
R2寸	360×360	¥13,400	663-7012
R3寸	390×390	¥14,000	663-7013
R4寸	420×420	¥15,400	663-7014
R5寸	450×450	¥16,200	663-7015
R6寸	480×480	¥18,000	663-7016



⑪ サワラ角セイロスリ蓋(厚み15mm) C-2 直 納4 / 20φ穴付と穴ナシ

規格	寸法	1個	
尺用	390×390	¥ 9,400	663-7039
R1寸用	420×420	¥10,000	663-7042
R2寸用	450×450	¥10,400	663-7045
R3寸用	480×480	¥11,000	663-7048
R4寸用	510×510	¥11,800	663-7051
R5寸用	540×540	¥13,000	663-7054
R6寸用	570×570	¥15,200	663-7057

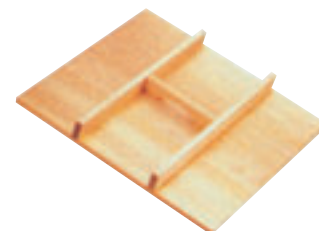

⑫ サワラ角セイロ手付蓋(厚み15mm) C-2 直 納4

規格	寸法	1個	
尺用	390×390	¥11,200	663-7139
R1寸用	420×420	¥11,500	663-7142
R2寸用	450×450	¥12,000	663-7145
R3寸用	480×480	¥12,600	663-7148
R4寸用	510×510	¥13,600	663-7151
R5寸用	540×540	¥14,400	663-7154
R6寸用	570×570	¥16,400	663-7157



① 中華セイロ身(スダレ付) **C-3 直**

規格	外寸法	1個	
9寸	270φ×75	¥ 8,500	663-6009
尺	300φ×75	¥ 8,700	663-6010
尺1寸	330φ×75	¥ 9,400	663-6011
尺2寸	360φ×75	¥ 9,900	663-6012
尺3寸	390φ×75	¥12,000	663-6013
尺4寸	420φ×75	¥12,700	663-6014
尺5寸	450φ×75	¥13,400	663-6015



② 中華セイロ蓋 **C-3 直**

規格	外寸法	1個	
9寸	270φ×75	¥ 9,100	663-6109
尺	300φ×75	¥ 9,300	663-6110
尺1寸	330φ×75	¥ 9,800	663-6111
尺2寸	360φ×75	¥10,600	663-6112
尺3寸	390φ×75	¥12,400	663-6113
尺4寸	420φ×75	¥13,600	663-6114
尺5寸	450φ×75	¥14,100	663-6115



③ 中華セイロ口輪 **C-3 直**

規格	外寸法	1個	
9寸	270φ×75	¥8,100	663-6209
尺	300φ×75	¥8,700	663-6210
尺1寸	330φ×75	¥9,300	663-6211
尺2寸	360φ×75	¥10,800	663-6212
尺3寸	390φ×75	¥11,600	663-6213
尺4寸	420φ×75	¥12,400	663-6214
尺5寸	450φ×75	¥16,800	663-6215

※料理鍋用



④ 和セイロ(スダレ付) **C-3 直**

規格	外寸法	1個	
尺1寸	330φ×150	¥18,000	663-6033
尺2寸	360φ×150	¥20,000	663-6036
尺3寸	390φ×150	¥22,600	663-6039
尺4寸	420φ×150	¥24,200	663-6042
尺5寸	450φ×150	¥26,000	663-6045

※他の寸法有、お問合わせ下さい



⑤ アルミ銀河急須 **C-16 直**

規格	容量	1個	
7号	0.6ℓ	¥2,540	665-8177
10号	0.9ℓ	¥2,840	665-8110



⑥ アルミケトル **E-2 納4**

規格	容量	1個	
2ℓ	2.6ℓ	¥ 4,200	663-1802
3ℓ	3.2ℓ	¥ 4,800	663-1803
4ℓ	4.3ℓ	¥ 5,900	663-1804
5ℓ	5.3ℓ	¥ 7,200	663-1805
6ℓ	6.4ℓ	¥11,500	663-1806
8ℓ	8.5ℓ	¥15,400	663-1808
10ℓ	10.5ℓ	¥16,200	663-1810



⑦ 湯沸し(アルミ) **E-8 納4**

規格	容量	1個	
2ℓ	2.2ℓ	¥ 5,300	663-1702
3ℓ	3.2ℓ	¥ 6,300	663-1703
4ℓ	4.5ℓ	¥ 7,700	663-1704
5ℓ	5.7ℓ	¥ 9,300	663-1705
6ℓ	6.6ℓ	¥10,500	663-1706
8ℓ	8.3ℓ	¥12,650	663-1708
10ℓ	10.3ℓ	¥14,400	663-1710



⑧ 18-8湯沸し **C-16 直 納4**

規格	容量	1個	
A-3074	4ℓ	¥ 6,200	665-3074
A-3075	5ℓ	¥ 7,200	665-3075
A-3076	6ℓ	¥ 8,300	665-3076
A-3077	8ℓ	¥12,000	665-3077
A-3078	10ℓ	¥14,200	665-3078

電磁調理用



クリア

⑨ 水差しPC-90 **N-8 直 納5**

寸法:116×175×223 / ポリカボ
1個 ¥2,600 663-1790
色:クリアのみ



⑩ PCフライトピッチャー **C-16 直 納3**

容量:1.8ℓ / PE
1個 ¥1,400 663-1750
色:ベージュ、ゴールド、ライトグリーン
ホワイト、レッド、グリーン、イエロー



⑪ MA18-8ウォーターポット **C-16 直 納3**

規格	1個	
2.5ℓ	¥11,000	664-3104
1.8ℓ	¥10,000	664-3103
1.2ℓ	¥ 8,200	664-3102



⑫ 18-8A型ウォーターポット **C-16 直 納3**

規格	容量	1個	
大	2.0ℓ	¥14,300	663-3104
中	1.7ℓ	¥12,200	663-3103
小	1.1ℓ	¥10,600	663-3102



⑬ エアポットPNM **H-3 直**

規格	容量	1個	
H221	2.2ℓ	¥6,100	665-8221
H301	3.0ℓ	¥6,800	665-8301



⑭ エアポットPNR **H-3 直**

規格	容量	1個	
B22P	2.2ℓ	¥7,300	665-8222
B30P	3.0ℓ	¥7,800	665-8230

※ステンレスボディ



⑮ パッキン付汁食缶 **C-16 直 納3**

規格	寸法(内寸)	容量	1個	
14	140φ×140	2ℓ	¥13,000	663-3714
16	160φ×160	3ℓ	¥15,500	663-3716
18	180φ×180	4ℓ	¥17,500	663-3718
21	210φ×210	7ℓ	¥20,000	663-3721
24	240φ×240	10ℓ	¥24,500	663-3724
27	270φ×270	15ℓ	¥29,000	663-3727
30	300φ×300	20ℓ	¥36,000	663-3730

※シリコンゴムパッキン / 耐酸のモリブデン製



⑯ 18-8ダブル汁食缶 **C-16 直 納3**

規格	寸法	1個	
6ℓ	235φ×240	¥49,000	663-3606
10ℓ	290φ×280	¥63,000	663-3610
14ℓ	315φ×315	¥69,000	663-3614

※二重構造のため、保温力アップ
⑮ ⑯は火にかけないで下さい



① ライスネット C-8 在 /耐熱250°

規格	寸法	1枚	
大	1000×1000	¥1,860	663-9504
小	700×700	¥1,700	663-9502



② スロングネット C-16 直 納4 /耐熱400°

規格	寸法	1枚	
大	1000×1000	¥9,000	665-3430
小	700×700	¥7,900	665-3431



③ ふかし布 C-8 在
寸法:660×660
1枚 ¥520 663-9565



④ 竹製魚蒸網 C-16 直 納4

規格	寸法	1枚	
小	440×380	¥2,700	663-9562



⑤ だしこし袋 C-15 直 納4 /綿

規格	寸法	1枚	
大	450×400	¥2,000	665-0001
小	410×360	¥1,800	665-0002



⑥ 綿だしこし布 C-15 直 納4
寸法:900×900
1枚 ¥2,500 665-0003



⑦ 綿モチフキン並 C-16 直 納4
寸法:650×650
1枚 ¥900 666-1300



⑧ ホテイモチフキン C-16 直 納4 /綿

規格	寸法	1組(5枚組)	
大	750×750	¥7,400	665-3440
小	650×620	¥5,200	665-3441



⑨ 綿さらし C-15 直 納4
寸法:330×10m
1本 ¥2,800 665-0005



⑩ ナイロンギョーザ袋 C-16 直 納4
寸法:470×470 /別注サイズ可
1枚 ¥2,700 665-0010



⑪ 野菜絞り袋 C-16 直 納4 /ナイロン

規格	寸法	1枚	
大	480×650	¥3,900	665-0100
小	450×450	¥3,600	665-0111

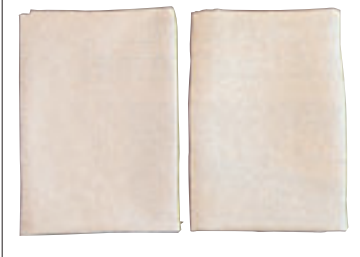

⑫ 綿まんじゅうフキン C-16 直 納4

規格	寸法	1枚	
厚口	500×450	¥920	665-8245
薄口	500×500	¥900	665-8246



⑬ だしこしシート C-16 直 納4

規格	寸法	1束	
50	500×500	¥1,300	665-8250
70	700×700	¥2,700	665-8270
100	1000×1000	¥3,400	665-8300

1束10枚入 /耐熱温度230°
材質:ポリエチレンテレフタレート
形状:フィラメントシート



⑭ ミルオイルフィルター C-16 直 納3

規格	フィルター寸法	全長	1組	
大	240×280×150	600	¥19,000	658-2551
小	180×220×150	340	¥16,000	658-2553
ミニ	120×150×130	330	¥11,000	658-2555

※ステンレス+ポリエチレン製 /耐熱温度・190°



⑮ ミルオイルフィルター交換バッグ C-16 直 納3

規格	1枚	
大	¥15,000	658-2561
小	¥14,000	658-2563
ミニ	¥9,200	658-2565

※ポリエチレン製 /耐熱温度・190°



① プラタガ丸桶・クリア C-10 在

規格	寸法	1個	
24	240φ×72	¥ 4,800	318-3124
27	270φ×75	¥ 5,200	318-3127
30	300φ×75	¥ 5,900	318-3130
33	330φ×75	¥ 7,000	318-3133
36	360φ×90	¥ 8,000	318-3136
39	390φ×100	¥ 9,600	318-3139
42	420φ×100	¥10,600	318-3142
45	450φ×100	¥13,800	318-3145

※内径は外径より30mm小さい寸法です



② プラタガ丸桶・うす茶 C-10 在

規格	寸法	1個	
24	240φ×72	¥ 5,200	318-3224
27	270φ×75	¥ 5,600	318-3227
30	300φ×75	¥ 6,400	318-3230
33	330φ×75	¥ 7,500	318-3233
36	360φ×90	¥ 8,800	318-3236
39	390φ×100	¥10,400	318-3239
42	420φ×100	¥11,600	318-3242
45	450φ×100	¥14,800	318-3245



③ プラタガ丸桶・溜 C-10 在

規格	寸法	1個	
24	240φ×72	¥ 5,200	318-3324
27	270φ×75	¥ 5,600	318-3327
30	300φ×75	¥ 6,400	318-3330
33	330φ×75	¥ 7,500	318-3333
36	360φ×90	¥ 8,800	318-3336
39	390φ×100	¥10,400	318-3339
42	420φ×100	¥11,600	318-3342
45	450φ×100	¥14,800	318-3345



④ 竹張丸桶クリア C-10 在

規格	寸法	1個	
27	270φ×75	¥4,600	315-1427
33	330φ×75	¥6,200	315-1433
39	390φ×100	¥8,600	315-1439
42	420φ×100	¥9,500	315-1442

※内径は外径より30mm小さい寸法です



⑤ 竹張丸桶茶 C-10 在

規格	寸法	1個	
33	330φ×75	¥ 6,600	315-1633
39	390φ×100	¥ 9,200	315-1639
42	420φ×100	¥10,200	315-1642
45	450φ×100	¥12,800	315-1645



⑥ ステンレス丸桶(ステン18-8) C-10 在

規格	寸法	1個	
30	323(300)φ×40	¥ 4,900	351-0030
33	353(340)φ×45	¥ 5,600	351-0033
36	390(365)φ×45	¥ 6,500	351-0036
40	425(400)φ×45	¥ 7,100	351-0040
45	475(450)φ×47	¥ 8,600	351-0045
50	530(500)φ×50	¥11,200	351-0050
55	580(550)φ×50	¥13,200	351-0055
60	632(600)φ×50	¥17,000	351-0060

※寸法欄の()の寸法は内径の底寸法です



⑦ 飯切(サワラ) C-12 直 納3

規格	寸法	1個		備考
30	300φ×90	¥ 6,600	663-6330	3合
33	330φ×90	¥ 7,000	663-6333	5合
36	360φ×98	¥ 7,800	663-6336	7合
39	390φ×103	¥ 8,800	663-6339	1升
42	420φ×105	¥10,000	663-6342	1.5升
45	450φ×105	¥15,000	663-6345	2升
48	480φ×115	¥17,400	663-6348	2.5升
54	540φ×148	¥28,000	663-6354	3升
60	600φ×150	¥36,000	663-6360	4升
66	660φ×160	¥41,000	663-6366	5升
72	720φ×170	¥45,000	663-6372	6升



⑧ ステンタガ飯切 C-12 直 納5

規格	寸法	1個	
54	540φ×148	¥ 28,000	658-1654
60	600φ×150	¥ 39,000	658-1660
66	660φ×160	¥ 44,000	658-1666
72	720φ×170	¥ 49,000	658-1672
75	750φ×170	¥ 57,000	658-1675
90	900φ×185	¥118,000	658-1690

※サワラ材

サニー巻す

C-3 在 / 材質・ABS樹脂

※抗菌仕様の樹脂製巻すです。使用感が天然竹製巻すと
同じ感覚で巻寿司を作ることができます。一度お試しください

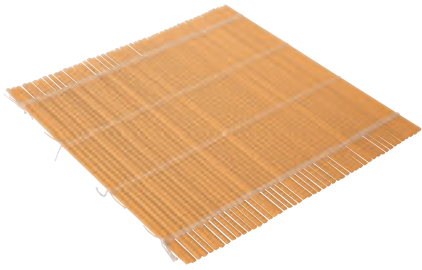

#3030

① サニー巻す#3030/寸法・300×300
1枚 ¥1,260 [665-8330](#)



#2727

② サニー巻す#2727/寸法・270×270
1枚 ¥1,140 [665-8327](#)

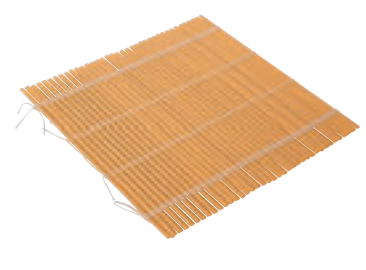

#2424

③ サニー巻す#2424/寸法・240×240
1枚 ¥940 [665-8324](#)

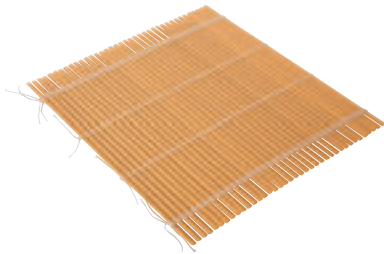

#2724

④ サニー巻す#2724/寸法・270×240
1枚 ¥1,020 [665-8374](#)

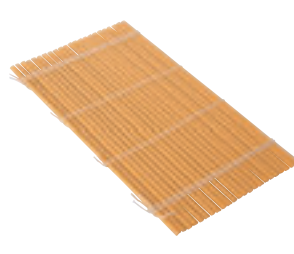

#2714

⑤ サニー巻す#2714/寸法・270×145
1枚 ¥740 [665-8314](#)

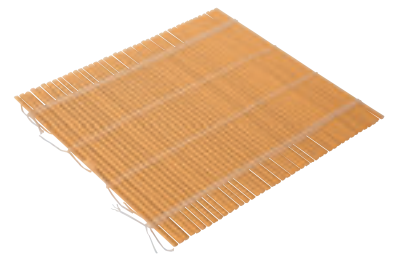

#2427

⑥ サニー巻す#2427/寸法・240×270
1枚 ¥1,020 [665-8347](#)



⑦ 巻す **C-8 在**

規格	寸法	1枚	
大	270×270	¥280	663-9554
中	240×240	¥260	663-9553
小(上)	270×145	¥880	663-9552



⑧ 上巻す **C-8 在**

規格	寸法	1枚	
30角	300×300	¥1,180	665-2001
27角	270×270	¥1,080	665-2002
2724	270×240	¥ 940	665-2003
2427	240×270	¥ 940	665-2004



⑨ 京巻す **C-8 在**
寸法・240×240
1枚 ¥980 [665-2006](#)



⑩ 鬼ズ **C-8 直納4**

規格	寸法	1枚	
30角	300×300	¥2,700	665-2007
27角	270×270	¥2,500	665-2008



⑪ てまじはんがボン **C-15 在**
寸法・約45φ/P.P
1組 ¥600 [665-2045](#)



⑫ おにぎりボン **C-15 在**/P.P
おにぎり寸法・70×60×30
1組 ¥250 [665-2041](#)



⑬ PPIにぎにぎ2ヶ器N0801A
C-16 直納4
おにぎり寸法・65×65×24
1組 ¥260 [665-8381](#)



⑭ PPおにぎり2ヶ器N0802A
C-16 直納4
おにぎり寸法・65×65×24
1組 ¥260 [665-8382](#)

抗菌型 E-7 納3 / 無機系抗菌剤を使用した強力減菌の業務用マナ板材を使用

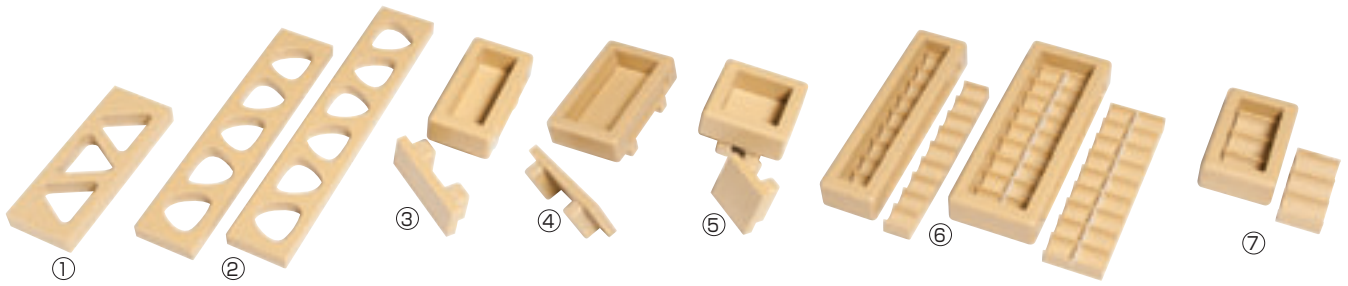

① 抗菌おむすび型角(A型)

規格	おむすび寸法	1個	
大3ヶ取	83×75×30	¥2,600	665-3103
大5ヶ取	83×75×30	¥4,200	665-3105
大6ヶ取	83×75×30	¥5,000	665-3106
小3ヶ取	70×60×30	¥2,600	665-3113
小5ヶ取	70×60×30	¥4,200	665-3115
小6ヶ取	70×60×30	¥5,000	665-3116

② 抗菌おむすび型丸(B型)

規格	おむすび寸法	1個	
大3ヶ取	70×65×25	¥2,600	665-3303
大5ヶ取	70×65×25	¥4,200	665-3305
大6ヶ取	70×65×25	¥5,000	665-3306
小3ヶ取	64×59×25	¥2,600	665-3333
小5ヶ取	64×59×25	¥4,200	665-3335
小6ヶ取	64×59×25	¥5,000	665-3336

③ 抗菌押型 / 内寸高さ50mm

規格	寸法(内寸)	1個	
抗菌バター関東型	54×145	¥8,100	665-3340
抗菌バター関西型	54×139	¥8,100	665-3341
抗菌松前型	55×180	¥8,100	665-3342
抗菌すずめ型	55×180	¥8,100	665-3343

※松前型は船底、すずめ型平底です

④ 抗菌箱寿司 / 内寸・79×157×50
1個 ¥8,100 665-3348

⑤ 抗菌一箱型 / 内寸・79×79×50
1個 ¥6,800 665-3349

⑥ 抗菌幕の内型 / 28φ×40

規格	1個	
1本(9ヶ取)	¥ 8,100	665-3351
2本(18ヶ取)	¥13,800	665-3352

⑦ 抗菌俵おむすび型 / 35φ×60
1個 ¥6,800 665-3355

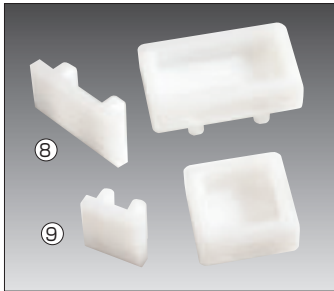

⑧ プラ箱寿司 E-2 直
内寸法・79×157×50
1個 ¥8,100 665-3356

⑨ プラ1箱型 E-2 直
内寸法・79×79×50
1個 ¥6,800 665-3357

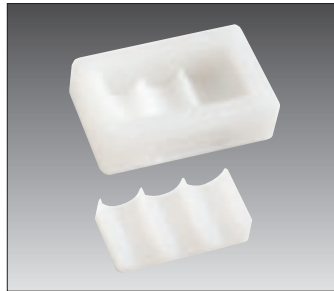

⑩ プラ俵おむすび E-2 直
1ヶの内寸法・35φ×60×3列
1個 ¥6,800 665-3359
※1ヶ当りの米重量は60g



⑪ プラ手まり寿司押型 E-2 直
規格・33φ、34φ、35φ、38φの4種
1個 ¥44,500 665-3370
※規格サイズは1個の直径
全て10ヶ取(2×5列)



⑫ プラ柿の葉寿司 E-2 直
内寸法・174×228×80
1個 ¥58,100 665-3371
※18ヶ取・1ヶの寸法56×35×20

別注可



⑬ 木製押型 E-16 直 納4 / 別注可

規格	寸法(内寸)	1個	
バター型	55×140	¥3,800	663-9001
松前型(平底)	55×180	¥4,400	663-9002
すずめ型(船底)	55×180	¥4,600	663-9003



⑭ 木製押型大阪寿司 C-16 直 納3

規格	寸法(内寸)	1個	
1ツ山	170×65×50	¥5,000	663-9981
2ツ山	210×65×50	¥5,500	663-9982



⑮ 木製押寿司5段セット C-16 直 納3

寸法・390×150×390
1個の内寸法・212×124×47
1組 ¥28,600 663-9985

⑯ 桧押枠 C-7 直 納3

規格	寸法(内寸)	1個	
15	120×120×75	¥4,000	665-2015
18	150×150×75	¥4,600	665-2018
21	180×180×75	¥6,000	665-2021
24	210×210×75	¥7,200	665-2024
27	240×240×75	¥8,600	665-2027
30	270×270×75	¥9,600	665-2030



⑰ プラ抜板(ABS) C-11 在

規格	寸法	1枚	
大	428×210×69	¥2,000	663-9994
小	300×210×69	¥1,900	663-9992

別注可

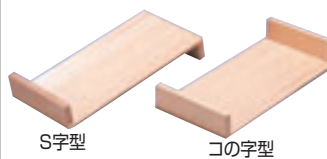

⑱ 木製抜板(サワラ) C-15 直 納4

規格	寸法	1枚	
S字型	420×210×55	¥3,600	663-9990
コの字型	420×210×55	¥3,600	663-9995

別注可



⑲ 作り板チリ取り型 C-8 直 納7

規格	寸法	1枚	
大	390×300×70	¥4,400	665-2035
小	360×270×70	¥4,000	665-2040

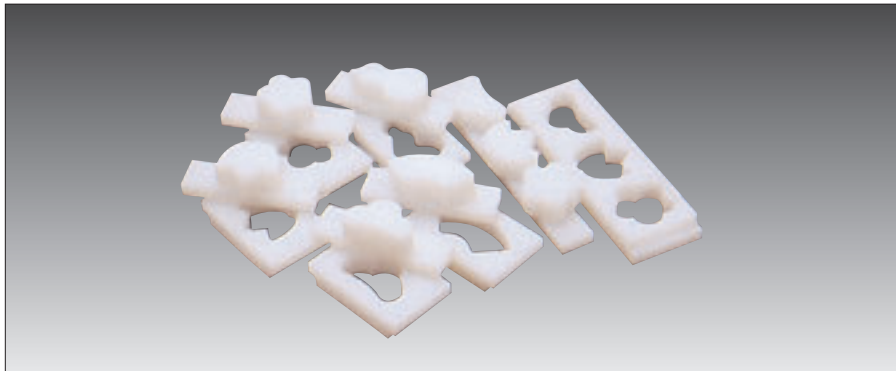

① プラ物相押し型 C-8 直 / 厚み35mm

規格	寸法	1個	
松	95×52	¥ 7,300	665-8385
竹	80×78	¥ 7,300	665-8386
梅	80φ	¥ 7,300	665-8387
扇	120(53)×50	¥ 7,300	665-8388
松竹梅		¥19,400	665-8389
ひょうたん	70(43)×110	¥ 7,300	665-8390

※松竹梅は上記松、竹、梅と同寸法です

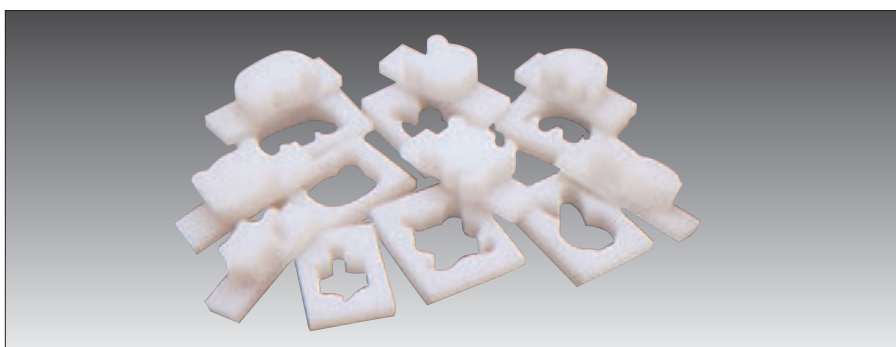

② プラ動物押し型 C-8 直 / 厚み35mm

規格	寸法	1個	
ぞうA	110×70	¥7,300	665-8392
ぞうB	90×65	¥7,300	665-8393
パンダ顔	94×80	¥7,300	665-8394
パンダ	87×90	¥7,300	665-8395
うさぎ	68×115	¥7,300	665-8396
亀	102×56	¥7,300	665-8397
くま	73×88	¥7,300	665-8398

※小型動物押し型もあります。

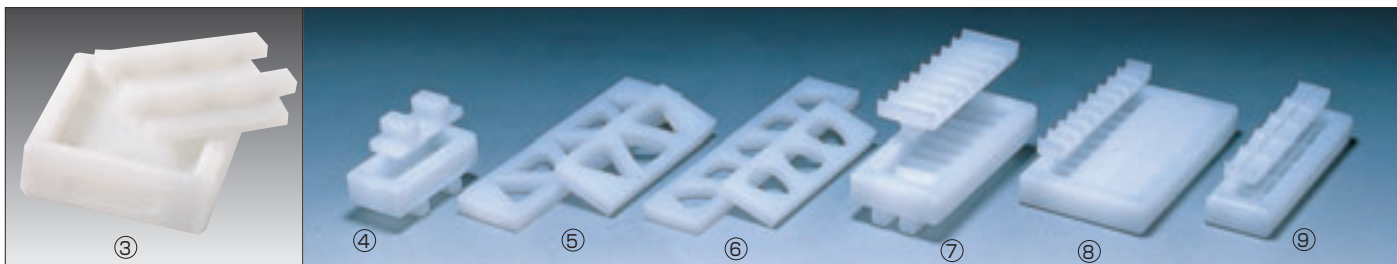

③ プラ押し寿司 E-2 直

規格	寸法(内寸)	1個	
大	243×243×75	¥18,600	665-2046
中	212×212×75	¥16,000	665-2047
小	182×182×75	¥14,700	665-2048

⑤ プラおむすび型角(A型) C-8 納3

規格	おむすび寸法	1個	
大3ヶ取	83×75×30	¥2,100	663-9143
大5ヶ取	83×75×30	¥3,500	663-9145
大6ヶ取	83×75×30	¥4,000	665-9146
小3ヶ取	70×60×30	¥2,100	663-9123
小5ヶ取	70×60×30	¥3,500	663-9125
小6ヶ取	70×60×30	¥4,000	665-9126

⑦ 手巻押し型NO.2 N-1 直 納5

規格	1個		寸法
4ヶ取	¥23,000	663-9204	おにぎり 1ヶの寸法 28φ×90
6ヶ取	¥29,000	663-9206	
8ヶ取	¥35,000	663-9208	
10ヶ取	¥39,000	663-9210	

⑨ プラにぎり寿司押し型 C-16 直 納3

規格	1個		寸法
大10ヶ取	¥ 8,700	663-9914	おにぎり 1ヶの寸法 55×23×20
大20ヶ取	¥17,300	663-9924	
大30ヶ取	¥26,100	663-9934	
中10ヶ取	¥ 8,700	663-9913	50×23×20
中20ヶ取	¥17,300	663-9923	
中30ヶ取	¥26,100	663-9933	
小10ヶ取	¥ 8,700	663-9912	45×23×20
小20ヶ取	¥17,300	663-9922	
小30ヶ取	¥26,100	663-9932	

④ プラ押し型 C-8 在

規格	寸法(内寸)	1個	
PC/ペテラ腰東型	54×145	¥8,000	663-9901
PC/ペテラ腰西型	54×139	¥8,000	665-9900
PC松前型	55×180	¥8,000	663-9902
PCすすめ型	55×180	¥8,000	663-9903

※松前型は船底、すすめ型は平底です

⑥ プラおむすび型丸(B型) C-8 納3

規格	おむすび寸法	1個	
大3ヶ取	70×65×25	¥2,100	663-9243
大5ヶ取	70×65×25	¥3,500	663-9245
大6ヶ取	70×65×25	¥4,000	665-9246
小3ヶ取	64×59×25	¥2,100	663-9223
小5ヶ取	64×59×25	¥3,500	663-9225
小6ヶ取	64×59×25	¥4,000	665-9226

※⑤⑥の6ヶ取は納期が必要です

⑧ プラ幕の内型 C-16 直 納3

規格	1個		寸法
1本(9ヶ取)	¥ 8,100	663-9301	おにぎり 1ヶの寸法 28φ×40
2本(18ヶ取)	¥13,400	663-9302	
3本(27ヶ取)	¥20,100	663-9303	
4本(36ヶ取)	¥26,700	663-9304	

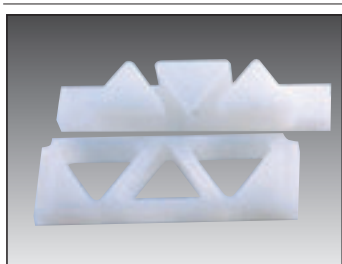

⑩ プラ押蓋おにぎりA C-16 直 納3

規格	1個		寸法
6穴大	¥9,400	663-9164	おにぎり 1ヶの寸法 80×68×30
5穴大	¥8,100	663-9154	
3穴大	¥5,300	663-9134	73×63×30
6穴小	¥9,400	663-9162	
5穴小	¥8,100	663-9152	
3穴小	¥5,300	663-9132	

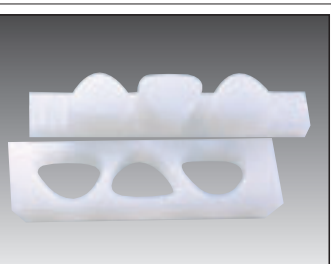

⑪ プラ押蓋おにぎりB C-16 直 納3

規格	1個		寸法
6穴大	¥9,400	663-9364	おにぎり 1ヶの寸法 70×60×25
5穴大	¥8,100	663-9354	
3穴大	¥5,300	663-9334	62×58×25
6穴小	¥9,400	663-9362	
5穴小	¥8,100	663-9352	
3穴小	¥5,300	663-9332	

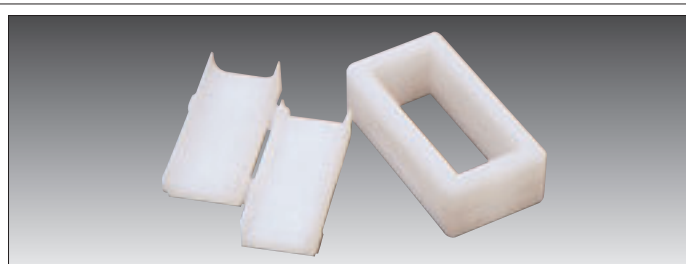

⑫ さば寿司押し型 C-8 直
寸法(内寸)・180×77×75
1個 ¥38,800 665-8400



① 丸スパテル(宮島) C-16 直 納3

規格	全長	1本	
24	240	¥ 230	663-6524
27	270	¥ 290	663-6527
30	300	¥ 520	663-6530
33	330	¥ 600	663-6533
36	360	¥ 640	663-6536
39	390	¥ 680	663-6539
42	420	¥ 800	663-6542
45	450	¥1,040	663-6545
48	480	¥1,150	663-6548
51	510	¥1,300	663-6551
60	600	¥2,300	663-6560

※大きな寸法もあります



② ハイテック角スパテラ N-4 直 納4

規格	巾×全長	1本	
35	78×350	¥ 8,100	665-1003
40	85×400	¥ 8,800	665-1004
50	98×500	¥10,100	665-1005
60	110×600	¥12,700	665-1006
75	124×750	¥16,600	665-1007

※高分子ポリマー製



③ ハイテック丸スパテラ N-4 直 納4

規格	全長	1本	
40	400	¥ 8,800	663-6404
50	500	¥10,100	663-6405
60	600	¥12,700	663-6406
75	750	¥16,600	663-6407
90	900	¥20,500	663-6409
105	1050	¥24,400	663-6410
120	1200	¥28,200	663-6412
135	1350	¥36,600	663-6413
150	1500	¥45,000	663-6415

※高分子ポリマー製



④ 黒マジックしゃもじ C-16 直 納4

規格	全長	1本	
16	160	¥ 280	665-1516
19	190	¥ 320	665-1519
21	210	¥ 500	665-1521
24	240	¥ 700	665-1524
30	300	¥ 900	665-1630
36	360	¥1,300	665-1636
45	450	¥1,800	665-1645
60	600	¥2,400	665-1660



⑤ ブラしゃもじ(抗菌) C-16 直 納3

規格	全長	1本	
小	160	¥ 100	663-6502
大	195	¥ 120	663-6504
8号	240	¥ 200	663-6508
10号	300	¥ 300	663-6510
12号	356	¥ 300	663-6512
15号	450	¥2,270	663-6515
17号	500	¥2,700	663-6517



⑥ マジックしゃもじ C-16 直 納3

規格	全長	1本	
60	600	¥2,400	666-1360
45	450	¥1,800	666-1345
特大	360	¥1,300	663-6455
大	300	¥ 900	663-6454
中	240	¥ 700	663-6453

※PP製



⑦ 魔法のしゃもじ C-16 直 納3

規格	全長	1本	
43	430	¥1,740	663-6443
34	340	¥1,500	663-6434
23	230	¥ 900	663-6423
大	205	¥ 360	663-6444

※PP製/抗菌、フッ素加工



⑧ 青マジックしゃもじ C-16 直 納4

規格	全長	1本	
24	240	¥ 700	665-8424
30	300	¥ 900	665-8430
36	360	¥1,300	665-8436
45	450	¥1,800	665-8445
60	600	¥2,400	665-8460

※異物混入対策用



⑨ アシストボール N-4 在

規格	寸法	1個	
20型	215φ×95	¥470	663-4420
25型	260φ×115	¥630	663-4425



⑩ フラワーザル N-4 在

規格	寸法	1個	
20型	205φ×90	¥310	663-4320
25型	255φ×110	¥390	663-4325

※ ⑨ のアシストボールとセットできます



⑪ サンコーザル E-16 直

規格	寸法	1個	元払	
大	600φ×218	¥2,860	20個	663-4334
中	500φ×138	¥2,240	25個	663-4333

※ザルドレーにセットできます



⑫ バスケット N-4 在

規格	寸法	1個	
54型	540×420×180	¥2,200	663-4404
49型	490×385×160	¥1,750	663-4402



⑬ デラックスザル C-16 直 納4

規格	寸法	1個	
#650	660φ×220	¥7,000	663-4365
#470	470φ×160	¥2,150	663-4347
#420	420φ×145	¥1,720	663-4342
0号	360φ×125	¥ 860	663-4300
1号	330φ×115	¥ 660	663-4301
2号	300φ×100	¥ 530	663-4302
3号	260φ×90	¥ 440	663-4303
4号	230φ×80	¥ 330	663-4304



⑭ 角型北海箒 E-16 直
寸法:500×345×248/元払:20個
1個 ¥2,910 663-4330



⑮ 手付ザル N-4 直

規格	寸法	1個	
55型	550φ×395	¥3,150	663-4455
47型	475φ×345	¥2,250	663-4447

※ ⑩ ザルドレーにセットできます



⑯ ザルドレー N-4 直
寸法:460φ(内寸)×550/キャスター:50φ
1台 ¥29,000 663-4331
※セットできる商品:サンコーザル大・中/
手付ザル47型・55型/浅型ザル:460.500/
揚ザル480.510/手付揚ザル550



① 18-8ためザル C-16直 納3 / 10メッシュ

規格	寸法	1個	
33	330φ×45	¥5,800	665-6833
36	360φ×48	¥5,800	665-6836
39	390φ×51	¥7,400	665-6839
42	420φ×54	¥7,500	665-6842
45	450φ×57	¥9,300	665-6845



② 竹製揚ザル C-5直 納5

規格	寸法	1枚	
R6寸	480φ×150	¥11,600	663-4316
R7寸	510φ×160	¥13,000	663-4317
R8寸	540φ×180	¥14,700	663-4318



③ イケダ細目角籠 C-16直 納3

規格	寸法	1個	
10号	480×370×110	¥1,080	665-6710
20号	410×320×100	¥ 720	665-6720
30号	345×275×85	¥ 550	665-6730
40号	290×240×75	¥ 460	665-6740
50号	235×195×65	¥ 370	665-6750



④ トンボ角籠41号 N-4 在
寸法:412×311×80
1個 ¥730 665-6741



⑤ TSあげザル(18-8) C-16直

規格	寸法(内寸)	1個	
33	310φ×115	¥ 7,000	665-6933
36	340φ×120	¥ 8,300	665-6936
39	370φ×125	¥ 8,800	665-6939
42	400φ×130	¥ 9,500	665-6942
45	430φ×135	¥10,000	665-6945

※10メッシュ



⑥ TSステンレスザル C-16直 納3

規格	寸法	1個	
13	130φ×53	¥1,000	665-6813
15	150φ×61	¥1,250	665-6815
19	190φ×76	¥1,850	665-6819
22	220φ×86	¥2,200	665-6822
25	250φ×97	¥2,600	665-6825

※16メッシュ



⑦ TSステン深型ザル C-16直 納3

規格	寸法	1個	
19	190φ×100	¥2,500	665-6719
22	220φ×110	¥3,000	665-6722
25	250φ×120	¥3,300	665-6725

※12メッシュ



⑧ TSステンザルリング付 C-16直 納3

規格	寸法	1個	
13	130φ×60	¥1,200	665-6913
15	150φ×60	¥1,450	665-6915
19	190φ×70	¥2,050	665-6919
22	220φ×85	¥2,400	665-6922
25	250φ×97	¥2,800	665-6925

※16メッシュ/柄の長さ・50mm



⑨ サラダボールRSBクリア C-16直 納3

規格	寸法	1個	
8CW	203φ×65	¥ 2,200	665-8608
10CW	254φ×85	¥ 4,100	665-8610
12CW	305φ×100	¥ 6,700	665-8612
15CW	381φ×125	¥ 8,700	665-8615
18CW	457φ×145	¥12,500	665-8618
23CW	584φ×190	¥19,000	665-8623



⑨ 木製サラダボール C-12直 要納確

規格	寸法	1個	
205	205φ×82	¥5,240	664-3618
230	230φ×92	¥7,340	664-3622
250	250φ×97	¥9,100	664-3624



⑩ マホガニーサラダボール E-8直

規格	寸法	1個	
36	355φ×90	¥2,050	318-4036
40	405φ×95	¥3,900	318-4040
45	455φ×110	¥5,100	318-4045
50	506φ×112	¥6,300	318-4050



⑪ サラダボールPSB C-16直 納3

規格	寸法	1個	
6	152φ×38	¥ 900	665-8506
8	203φ×66	¥ 1,500	665-8508
10	254φ×76	¥ 2,900	665-8510
12	305φ×100	¥ 3,800	665-8512
15	381φ×125	¥ 6,200	665-8515
18	457φ×143	¥ 9,800	665-8518
23	584φ×180	¥15,500	665-8523



⑬ 使い捨て丸焼網 B-5直

規格	寸法	1組(200枚)	
24	240φ	¥17,000	665-8724
26	260φ	¥17,000	665-8726
28	280φ	¥17,000	665-8728



⑭ 使い捨て長角網 B-5直

規格	寸法	1組(200枚)	
S-3	335×175	¥23,000	665-8703
S-8	360×172	¥24,000	665-8708
S-11	295×188	¥22,800	665-8711
S-13	330×180	¥23,800	665-8713



⑮ 使い捨て正角網 B-5直

規格	寸法	1組(200枚)	
S-14	270×270	¥23,000	665-8714
S-15	300×300	¥25,000	665-8715
S-22	223×223	¥22,000	665-8722



⑯ アルミピザ焼網 C-16直 納3

規格	寸法	1枚	
5インチ	125φ	¥1,750	665-8805
6インチ	150φ	¥1,950	665-8806
7インチ	175φ	¥2,100	665-8807
8インチ	200φ	¥2,550	665-8808
9インチ	228φ	¥2,650	665-8809
10インチ	253φ	¥3,100	665-8810
11インチ	279φ	¥3,500	665-8811
12インチ	305φ	¥3,750	665-8812
13インチ	329φ	¥4,050	665-8813
14インチ	355φ	¥5,550	665-8814
15インチ	380φ	¥6,800	665-8815
16インチ	405φ	¥7,900	665-8816



① 野菜水切り用ザル C-16 在

規格	寸法(内寸)	1個	
250	250φ×109	¥2,920	665-8795
275	275φ×118	¥3,380	665-8797
300	300φ×120	¥3,580	665-2130
330	330φ×122	¥3,760	665-2133
350	350φ×135	¥5,580	665-2135

※6.5メッシュ



② 浅型ザル(18-8) C-16 在

規格	寸法(内寸)	1個	
180	180φ×90	¥1,410	663-4018
200	200φ×100	¥1,500	663-4020
225	225φ×102	¥1,830	663-4022
250	250φ×109	¥2,310	663-4025
275	275φ×118	¥2,930	663-4027
300	300φ×120	¥3,140	663-4030
330	330φ×122	¥3,280	663-4033

メッシュとは……
1インチ(25.4mm)に網目が
何本入っているかを表わします
例 10メッシュ→1インチ(25.4mm)÷10=2.54mm
つまり10メッシュとは2.54mm角という網目です

規格	寸法(内寸)	1個	
350	350φ×135	¥ 4,430	663-4035
375	375φ×150	¥ 5,000	663-4037
400	400φ×165	¥ 5,600	663-4040
430	430φ×180	¥ 6,700	663-4043
460	460φ×187	¥ 7,300	663-4046
500	500φ×220	¥ 8,400	663-4050

※180~330 14メッシュ、350~500 11メッシュ



③ 深型ザル(18-8) C-16 在

規格	寸法(内寸)	1個	
3升	275φ×165	¥3,780	663-4003
4升	300φ×180	¥4,260	663-4004
5升	330φ×200	¥4,860	663-4005
8升	350φ×215	¥6,200	663-4008
1斗	375φ×230	¥6,900	663-4010

※11メッシュ



④ 18-8寸銅型ザル C-16 直 納3

規格	寸法	1個	
350	350φ×222	¥15,400	665-8435
375	375φ×245	¥17,050	665-8437
400	400φ×258	¥19,250	665-8440
430	430φ×292	¥19,800	665-8443

※11メッシュ



⑤ 亀ザル(18-8) C-16 直 納4

規格	寸法	1個	
3升	380×445×145	¥ 6,540	663-4403
5升	470×480×180	¥ 7,870	663-4405
8升	520×530×180	¥ 9,130	663-4408
1斗2升	575×605×200	¥11,660	663-4412

※13メッシュ



⑥ 揚ザル(18-8) C-16 直 納3

規格	寸法	1個	
45	450φ×170	¥10,230	663-4345
48	480φ×170	¥10,670	663-4348
51	510φ×170	¥11,880	663-4351

※11メッシュ



⑦ 手付揚ザル(18-8) C-16 直 納3

規格	寸法	1個	
48	480φ×182	¥15,620	663-4248
51	510φ×195	¥17,490	663-4251
55	550φ×200	¥18,920	663-4255
60	600φ×220	¥20,020	663-4260
65	650φ×230	¥22,000	663-4265

※11メッシュ



⑧ クリーンバスケットA(18-8) C-16 直 納3

規格	寸法	1個	
深型大	395×350×150	¥12,000	663-9184
深型中	370×315×150	¥ 9,300	663-9183
深型小	340×290×150	¥ 8,400	663-9182
浅型大	395×350×100	¥10,300	663-9174
浅型中	370×315×100	¥ 8,400	663-9173
浅型小	340×290×100	¥ 7,450	663-9172

※手付もあります/5メッシュ



⑨ クリーンバスケットB浅型(18-8) C-16 直 納3

規格	寸法	1個	
大	395×350×100	¥10,300	666-1381
中	370×315×100	¥ 8,400	666-1383
小	340×290×100	¥ 7,450	666-1385

※5メッシュ



⑩ 深型ピシャット(18-8) C-16 直 納3

規格	寸法	1個	
10枚取	355×270×60	¥3,200	663-9610
12枚取	325×255×55	¥3,000	663-9612
15枚取	300×235×50	¥2,600	663-9615
18枚取	270×207×40	¥2,400	663-9618
21枚取	250×203×35	¥2,200	663-9621

※6.5メッシュ



⑪ 深パットン(18-8) C-16 直 納4

規格	寸法	1個	
6枚取	480×335×105	¥7,150	663-9306
8枚取	410×295×100	¥5,610	663-9308
10枚取	355×270×95	¥4,120	663-9310
12枚取	325×260×90	¥3,130	663-9312
15枚取	295×233×85	¥2,730	663-9315
21枚取	250×200×80	¥2,350	663-9321

※6枚取、8枚取は手付/11メッシュ



⑫ ポニースタイル(18-8) C-16 直 納3

規格	寸法(内寸)	1個	
18	180φ×50	¥1,130	663-4218
21	210φ×55	¥1,320	663-4221
24	240φ×60	¥1,600	663-4224
27	270φ×65	¥1,650	663-4227

※12メッシュ



⑬ ミニ角ザル(18-8) C-16 直 納3

規格	寸法	1個	
大	180×180×45	¥1,160	663-4604
中	160×160×45	¥1,000	663-4603
小	130×130×45	¥ 840	663-4602

※12メッシュ



⑭ 手付丸洗い籠(18-8) C-16 直 納3

寸法:300φ×120/5メッシュ
1個 ¥6,150 663-9716



⑮ リング付盆ザル(18-8) C-15 直 納4

規格-寸法	1個	
21cm	¥2,300	665-1721
24cm	¥2,680	665-1724
27cm	¥3,640	665-1727
30cm	¥5,400	665-1730



① マンモス浅型ザル C-16直 納3 (ステンレス)

規格	寸法(内寸)	1個	
180	180φ×90	¥1,100	658-1718
200	200φ×100	¥1,250	658-1720
225	225φ×102	¥1,450	658-1722
250	250φ×109	¥1,950	658-1725
275	275φ×118	¥2,200	658-1727
300	300φ×120	¥2,500	658-1730
330	330φ×122	¥2,950	658-1733

規格	寸法(内寸)	1個	
350	350φ×135	¥3,900	658-1735
375	375φ×150	¥4,500	658-1737
400	400φ×165	¥5,300	658-1740
430	430φ×180	¥6,200	658-1743
460	460φ×187	¥6,600	658-1746
500	500φ×220	¥7,400	658-1750

※180~330 14メッシュ、350~500 11メッシュ



② マンモスカラー浅型ザル C-16直 納3 /色-ピンク、青、黄、緑(ステンレス)

規格	寸法(内寸)	1個	
180	180φ×90	¥1,600	658-1818
200	200φ×100	¥1,830	658-1820
225	225φ×102	¥2,050	658-1822
250	250φ×109	¥2,670	658-1825
275	275φ×118	¥3,000	658-1827
300	300φ×120	¥3,400	658-1830
330	330φ×122	¥3,950	658-1833

規格	寸法(内寸)	1個	
350	350φ×135	¥5,000	658-1835
375	375φ×150	¥5,800	658-1837
400	400φ×165	¥6,900	658-1840
430	430φ×180	¥8,000	658-1843
460	460φ×187	¥8,900	658-1846
500	500φ×220	¥9,800	658-1850

※180~330 14メッシュ、350~500 11メッシュ

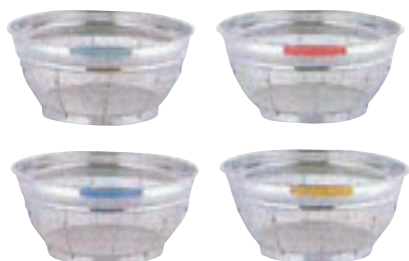

③ カラーパー C-16直 納7 /色-ピンク、青、黄、緑
1個 ¥1,300 658-1700

※左ページ②浅型ザル、③深型ザル専用のカラーパーです
ザル1個に付き最大4個取り付けることができます



④ マンモス深型米場ザル C-16直 納3

規格	寸法(内寸)	1個	
3升	275φ×165	¥3,600	658-1703
4升	300φ×180	¥4,200	658-1704
5升	330φ×200	¥4,700	658-1705
8升	350φ×215	¥6,000	658-1708
1斗	375φ×230	¥6,500	658-1710

※11メッシュ(ステンレス)



⑤ パンチング米場ザル(18-8) C-16直 納3

規格	寸法(内寸)	1個	
275	275φ×165	¥16,500	658-1803
300	300φ×180	¥17,500	658-1804
330	330φ×200	¥18,500	658-1805
350	350φ×215	¥25,500	658-1808
375	375φ×230	¥26,500	658-1810

※穴径1.5φ

⑥ パンチング浅型ザル(18-8)
C-16直 納3 /穴径2.2φ



規格	寸法(内寸)	1個	
330	330φ×130	¥13,500	658-1933
350	350φ×135	¥15,500	658-1935
375	375φ×150	¥18,000	658-1937
400	400φ×165	¥20,500	658-1940
430	430φ×180	¥22,500	658-1943
460	460φ×200	¥25,000	658-1946
500	500φ×210	¥29,000	658-1950
550	550φ×210	¥37,000	658-1955
600	600φ×215	¥40,000	658-1960
650	650φ×220	¥44,000	658-1965



⑦ パンチング深型ザル(18-8)
C-16直 納3 /穴径2.2φ

規格	寸法(内寸)	1個	
275	275φ×165	¥14,500	658-2027
300	300φ×180	¥15,500	658-2030
330	330φ×200	¥17,500	658-2033
350	350φ×215	¥22,000	658-2035
375	375φ×230	¥25,000	658-2037



⑧ パンチング水切ザル(18-8)
C-16直 納3 /穴径2.2φ

規格	寸法(内寸)	1個	
18	180φ×75	¥5,400	658-2118
21	210φ×80	¥5,900	658-2121
24	240φ×95	¥6,800	658-2124
27	270φ×110	¥8,600	658-2127
30	300φ×125	¥9,900	658-2130



⑨ ファビエ水切セット C-12在

規格	寸法	1個	
大	428×334×268	¥2,600	658-2101



⑩ アシスト水切セット N-4 在

規格	寸法	1組	
NO.1	475×375×275	¥4,450	663-9201
NO.2	420×330×245	¥3,400	663-9202

※本体と蓋はバラ売りもできます



⑪ 食器籠(18-8) C-16直 納3

規格	寸法	1個	
大	400×370×195	¥5,500	663-9704
中	400×330×195	¥5,300	663-9703
小	400×300×195	¥5,200	663-9702



⑫ クリーンバスケットB深型 C-16直

規格	寸法	1個	
大	395×350×150	¥12,000	665-8401
中	370×315×150	¥8,400	665-8403
小	340×290×150	¥8,400	665-8405

※5メッシュ



※色・ピンク、青、黄、緑／18-8

① カラーラインボール C-16 直 納3

規格	深さ	1個	
11cm	50	¥ 1,050	658-2211
13	52	¥ 1,370	658-2213
15	62	¥ 1,650	658-2215
18	72	¥ 2,050	658-2218
21	83	¥ 2,470	658-2221
24	94	¥ 2,920	658-2224
27	103	¥ 3,830	658-2227
30	112	¥ 4,620	658-2230
33	126	¥ 5,900	658-2233
36	136	¥ 6,600	658-2236
39	148	¥ 7,600	658-2239
42	159	¥ 9,200	658-2242
45	170	¥10,900	658-2245
50	197	¥14,500	658-2250
55	210	¥17,700	658-2255
60	220	¥21,000	658-2260

※寸法は内寸

② 21-0穴明ボール C-16 直 納3



規格	深さ	1個	
18cm	68	¥1,400	658-2318
20	69	¥1,600	658-2320
22	70	¥1,900	658-2322
24	75	¥2,100	658-2324
26	77	¥2,300	658-2326
28	83	¥2,700	658-2328
30	84	¥3,000	658-2330
32	85	¥3,200	658-2332
34	91	¥3,700	658-2334
36	100	¥4,100	658-2336
38	100	¥4,700	658-2338
40	108	¥5,100	658-2340

※耐食性ステンレス／寸法は外寸



③ 18-0ステンボール C-16 在

規格	深さ	1個	
13cm	53	¥ 720	663-3013
15	62	¥ 740	663-3015
18	72	¥ 1,020	663-3018
21	83	¥ 1,200	663-3021
24	94	¥ 1,500	663-3024
27	104	¥ 1,840	663-3027
30	115	¥ 2,420	663-3030
33	124	¥ 2,940	663-3033
36	138	¥ 3,600	663-3036
39	147	¥ 4,200	663-3039
42	159	¥ 5,000	663-3042
45	169	¥ 6,000	663-3045
50	190	¥ 8,200	663-3050
55	205	¥10,500	663-3055
60	230	¥12,800	663-3060

※寸法は内寸



④ ミキシングボール(18-8) C-16 在

規格	深さ	1個	
11cm	50	¥ 700	663-3311
13	52	¥ 800	663-3313
15	62	¥ 980	663-3315
18	72	¥ 1,200	663-3318
21	83	¥ 1,450	663-3321
24	94	¥ 1,800	663-3324
27	103	¥ 2,500	663-3327
30	112	¥ 3,100	663-3330
33	126	¥ 4,200	663-3333
36	136	¥ 4,700	663-3336
39	148	¥ 5,400	663-3339
42	159	¥ 6,600	663-3342
45	170	¥ 7,800	663-3345
50	197	¥10,500	663-3350
55	210	¥13,200	663-3355
60	220	¥16,000	663-3360

※寸法は内寸



⑤ 耐酸ボール C-16 直 納3

規格	深さ	1個	
13cm	53	¥ 1,150	663-3513
15	63	¥ 1,400	663-3515
18	73	¥ 1,780	663-3518
21	81	¥ 2,240	663-3521
24	89	¥ 2,840	663-3524
27	104	¥ 3,900	663-3527
30	113	¥ 4,900	663-3530
33	125	¥ 6,600	663-3533
36	136	¥ 7,700	663-3536
39	146	¥ 8,800	663-3539
42	155	¥10,500	663-3542
45	167	¥12,400	663-3545

※モリブデン鋼／寸法は内寸



⑥ 抗菌ミキシングボール C-16 直 納3

規格	深さ	1個	
15cm	60	¥ 1,720	658-2415
18	70	¥ 2,090	658-2418
21	80	¥ 2,660	658-2421
24	89	¥ 3,430	658-2424
27	96	¥ 4,180	658-2427
30	110	¥ 6,260	658-2430
33	116	¥ 7,780	658-2433
36	123	¥ 9,460	658-2436
39	138	¥10,980	658-2439
42	150	¥12,690	658-2442
45	160	¥14,950	658-2445

※18-8／寸法は内寸



⑦ ステン洗面器(18-0) C-16 直 納3

規格	深さ	1個	
29cm	80	¥2,740	663-9229
32	87	¥3,140	663-9232

⑧ ステン洗桶(18-0) C-16 直 納3

規格	深さ	1個	
30cm	120	¥ 4,100	663-9230
33	125	¥ 5,000	663-9233
36	135	¥ 6,460	663-9236
40	135	¥ 8,400	663-9240
44	140	¥ 9,800	663-9244
60	200	¥23,000	663-9260

※寸法は内寸



⑨ シルバーアルミ洗桶 C-15 納4

規格	深さ	1個	
27cm	119	¥2,630	663-9627
30	127	¥3,040	663-9630
33	135	¥3,610	663-9633
36	145	¥5,640	663-9636
40	150	¥7,150	663-9640

⑩ シルバーアルミトライ E-14 納4

規格	深さ	1個	
42	142	¥ 5,500	663-9642
48	157	¥ 6,600	663-9648
51	170	¥ 7,600	663-9651
54	175	¥ 7,900	663-9654
60	195	¥12,100	663-9660

※⑨⑩ 寸法は内寸



⑪ アルミシルバーボール E-7 納4

規格	深さ	1個	
15cm	60	¥ 840	663-2315
18	73	¥ 940	663-2318
21	84	¥ 1,060	663-2321
24	97	¥ 1,400	663-2324
27	107	¥ 1,520	663-2327
30	123	¥ 1,900	663-2330
33	137	¥ 2,840	663-2333
36	151	¥ 3,400	663-2336
39	163	¥ 4,140	663-2339
42	181	¥ 6,200	663-2342
45	201	¥ 7,700	663-2345
48	214	¥11,300	663-2348
51	223	¥13,300	663-2351

※寸法は内寸



⑫ ユニットザル(18-8) C-16 直 納4

規格	寸法	1個	
18cm	190φ×65	¥ 1,940	663-4118
21	220φ×80	¥ 2,160	663-4121
24	250φ×97	¥ 3,200	663-4124
27	272φ×103	¥ 3,480	663-4127
30	300φ×108	¥ 4,500	663-4130
33	330φ×120	¥ 8,740	663-4133
36	360φ×125	¥ 9,800	663-4136
39	390φ×130	¥10,400	663-4139
42	420φ×135	¥11,200	663-4142
45	450φ×140	¥12,200	663-4145

※ユニットザルは③～⑥のボールにピッタリとフィットします 寸法は内寸



① ベンマリーポット(18-8) C-16 直 納3

規格	高さ	1個	
10cm	145	¥2,670	663-3510
12	160	¥3,210	663-3512
16	185	¥4,820	663-3516
17	195	¥5,500	663-3517
19	213	¥6,660	663-3519
20	240	¥8,320	663-3520
23	280	¥8,800	663-3523



② ベンマリーポット蓋(18-8) C-16 直 納3

規格	1個	
10用	¥1,440	663-3410
12用	¥1,670	663-3412
16用	¥2,550	663-3416
17用	¥2,780	663-3417
19用	¥3,210	663-3419
20用	¥3,600	663-3420
23用	¥4,150	663-3423



③ すり鉢 C-16 直 納3

規格	高さ	1個	
5号	150φ	¥ 720	663-3805
6号	180φ	¥ 980	663-3806
7号	210φ	¥ 1,440	663-3807
8号	240φ	¥ 1,820	663-3808
9号	270φ	¥ 2,200	663-3809
10号	300φ	¥ 2,600	663-3810
11号	330φ	¥ 4,300	663-3811
12号	360φ	¥ 6,900	663-3812
13号	390φ	¥10,300	663-3813
15号	450φ	¥25,400	663-3815



④ すりこぎ C-16 直 納3

規格	1個	
18cm	¥ 290	663-3818
21	¥ 310	663-3821
24	¥ 360	663-3824
27	¥ 450	663-3827
30	¥ 500	663-3830
33	¥ 620	663-3833
36	¥ 710	663-3836
39	¥ 820	663-3839
42	¥ 930	663-3842
45	¥1,040	663-3845



⑤ フライヤー用油缶(18-0) C-16 在

規格	寸法(内寸)	1個	
15φ	270φ×300	¥8,600	663-2915
20φ	300φ×300	¥9,400	663-2920



⑥ フライヤー油缶用籠(18-8) C-16 在

規格	寸法(内寸)	1個	
15φ用	260φ×92	¥7,100	663-2815
20φ用	290φ×95	¥7,900	663-2820

※20メッシュ



⑦ フライヤー用箆(18-8) C-16 在

寸法:280φ×115
1個 ¥5,800 663-2800



⑧ フライヤー丸網籠(18-8) C-16 直 納5

規格	寸法	1個	
21	215φ×90	¥3,600	666-1421
25	250φ×120	¥4,500	666-1425

※16メッシュ



⑨ 油コシ(18-0) C-16 直 納3

規格	寸法	1個	
NO.1	145φ×60H	¥1,600	665-2801
NO.2	180φ×60H	¥1,800	665-2802
NO.3	205φ×65H	¥2,000	665-2803
NO.4	235φ×75H	¥2,600	665-2804
NO.5	275φ×87H	¥2,800	665-2805



⑩ ブリキ油コシ C-16 直 納3

規格	寸法	1個	
NO.2	180φ×57H	¥2,200	665-1802
NO.3	205φ×65H	¥2,300	665-1803
NO.4	235φ×75H	¥2,600	665-1804
NO.5	275φ×87H	¥3,300	665-1805



⑪ 替アミ式油コシ(18-8) C-16 直 納3

規格	寸法	1個	
NO.1	140φ×55H	¥1,580	665-1901
NO.2	190φ×60H	¥1,920	665-1902
NO.3	215φ×60H	¥2,160	665-1903
NO.4	230φ×70H	¥2,800	665-1904
NO.5	265φ×80H	¥2,960	665-1905



⑫ 油コシ用替アミ(18-8) C-16 直 納3

規格	寸法	1枚	
NO.1用	97φ	¥560	665-1911
NO.2,3用	125φ	¥590	665-1912
NO.4用	155φ	¥690	665-1914
NO.5用	175φ	¥810	665-1915



⑬ テフロンオイルポット H-5 直 納3

規格	寸法	1個	
1.5φ	136φ×134	¥2,000	664-3215



⑭ オイルポット(18-8) C-16 直 納3

規格	寸法	1個	
2φ	140φ×140	¥5,600	663-3202
3φ	160φ×160	¥6,800	663-3203
5φ	180φ×210	¥9,000	663-3205

※受アミ付



⑮ プレス揚玉入(18-8) C-16 直 納3

規格	寸法	1個	
大	220φ×220	¥7,600	663-3304
中	190φ×180	¥5,600	663-3303



⑯ SWガラ入れ(18-8) C-16 直 納3

規格	寸法	1個	
大	125φ×155	¥3,680	663-0154
中	109φ×130	¥2,940	663-0153
小	95φ×110	¥2,280	663-0152



① スープコシ(18-8) **C-16直納3**

規格	寸法	1個	
14	140φ(320)	¥ 4,400	663-7614
18	175φ(355)	¥ 6,000	663-7618
20	200φ(425)	¥ 8,800	663-7620
24	250φ(475)	¥11,800	663-7624
27	280φ(575)	¥21,000	663-7627
30	310φ(605)	¥24,000	663-7630



② 万能みそこし(18-8) **C-16直納3**

規格	寸法	1個	
大	125φ	¥1,100	663-2934
小	94φ	¥ 720	663-2932



③ 共柄ストレーナー(18-8) **C-16直納3**

規格	寸法(柄長)	1個	
13	130φ×59(155)	¥ 880	665-2113
15	150φ×68(155)	¥1,040	665-2115
17	170φ×75(155)	¥1,140	665-2117
19	190φ×79(180)	¥1,450	665-2119
21	210φ×92(180)	¥1,620	665-2121
23	230φ×100(180)	¥2,000	665-2123



④ PC黒柄茶こし(18-8) **C-16直納3**

規格	寸法	1個	
中	75φ	¥400	663-8543

※シングル

⑤ 共柄深型茶コシ(18-8) **C-16直納3**

寸法:80φ×80H
1個 ¥1,800 663-8540



⑥ ポテフライヤー(18-8) **C-16在**

規格	寸法	1個	
大	185×285×123	¥9,400	663-2904
小	125×285×123	¥8,600	663-2902



⑦ フライドポテトバスケット **C-16直納3**

寸法:210×150×150H柄長280
1個 ¥12,000 665-2125
ステン18-8



⑧ フィッシュフライバスケット **C-16直納3**

寸法:83×290×219H柄長220
1個 ¥20,000 665-2127
スチールメッキ



⑨ フランクフルトバスケット **C-16直納3**

寸法:170φ×170柄長280/ステン18-8
1個 ¥12,000 663-2905



⑩ 共柄平底てぼ **C-16直納3**

規格	アミ寸法	1個	
大	190φ×145	¥4,200	664-8615
小	150φ×125	¥3,400	664-8610

※アミのみ18-8ステン



⑪ ローズ柄うどんてぼ(18-8) **C-16在**

寸法:140φ×深さ150
1個 ¥2,600 663-8614



⑫ フライヤーかす揚 **C-16在**

寸法:145×175×全長450/ステン18-8

規格	1個	
細目(30メッシュ)	¥1,800	665-2131
荒目(12メッシュ)	¥1,800	665-2132



⑬ プロ角フライヤー(18-8)

C-16直納3 / 10メッシュ

規格	寸法	1個	
大	180×225×580	¥2,550	665-2134
中	140×190×536	¥2,100	665-2136
小	120×162×458	¥1,900	665-2138



⑭ マインコックかす揚(18-0)

C-16直納3

規格	寸法(全長)	1個	
大	120φ×340	¥580	666-1440
小	100φ×340	¥560	666-1450



⑮ ラーメンスプニレ(18-8)

C-16直納3 / 24メッシュ

規格	寸法(全長)	1個	
21	210φ×30×450	¥2,550	658-2521
24	240φ×30×480	¥2,800	658-2524



⑯ 横柄フライヤー用角かす揚(18-8)

C-16在 / 10メッシュ

寸法:185×140×490
1個 ¥2,000 663-8500



⑰ 手編み角かす揚(18-8)

C-16直納4 / 40メッシュ

規格	寸法	1個	
12	120×120	¥1,800	663-8662
15	150×150	¥2,000	663-8665



⑱ プレス式丸かす揚細目(18-8)

C-16在 / 40メッシュ

規格	深さ	1個	
12	120φ	¥ 950	663-8512
15	150φ	¥1,050	663-8515
18	180φ	¥1,300	663-8518



⑲ プレス式丸かす揚荒目(18-8)

C-16在 / 16メッシュ

規格	深さ	1個	
12	120φ	¥ 950	663-8612
15	150φ	¥1,050	663-8615
18	180φ	¥1,300	663-8618



⑳ プレス式角型かす揚細目(18-8)

C-16在 / 40メッシュ

規格	深さ	1個	
大	170×155	¥2,600	663-8524
中	147×145	¥2,400	663-8523
小	127×125	¥2,200	663-8522

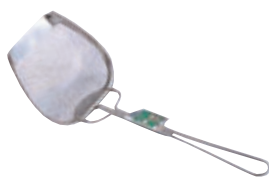

㉑ プレス式角型かす揚荒目(18-8)

C-16在 / 16メッシュ

規格	深さ	1個	
大	170×155	¥2,600	663-8624
中	147×145	¥2,400	663-8623
小	127×125	¥2,200	663-8622



① 木柄玉網長三角型 C-16 直 納3

規格	寸法	1個	
28	280×280×750	¥13,800	663-8628
34	340×340×750	¥16,800	663-8634
40	400×400×750	¥20,000	663-8640



② ジャンボスクイザル(18-8) C-16 直 納3

規格	寸法	1個	
大	400φ×630	¥18,000	663-8564
小	300φ×500	¥15,500	663-8562

※10メッシュ



③ パンチング丸型スクイ玉揚(18-8)

C-16 直 納3 / 穴径2.2φ
寸法:270φ×100×全長620
1個 ¥12,500 658-2571



④ 丸型スクイ玉揚(18-8) C-16 直 納3

寸法:270φ×620 / 6.5メッシュ
1個 ¥5,400 663-8527



⑤ プロスリーノープイプ柄(18-8) C-16 直 納3 / 6.5メッシュ

規格	寸法	1個	
特大	250×280×608	¥6,100	665-3701
大	220×255×584	¥5,500	665-3702
中	190×220×458	¥4,500	665-3703
小	160×190×428	¥4,150	665-3704



⑥ TSステンレスプロスリーノープ木柄 C-16 直 納3 / 6.5メッシュ

規格	寸法	1個	
特大	250×280×631	¥4,200	665-3711
大	220×255×606	¥3,600	665-3712
中	190×220×486	¥3,100	665-3713
小	160×190×385	¥2,750	665-3714



⑦ 竹柄そぼ揚横柄(18-8) C-16 在 / 6.5メッシュ

規格	寸法(柄長)	1個	
18	180φ(285)	¥2,000	663-8606
21	210φ(275)	¥2,300	663-8607
24	240φ(270)	¥2,600	663-8608
27	270φ(340)	¥2,900	663-8609

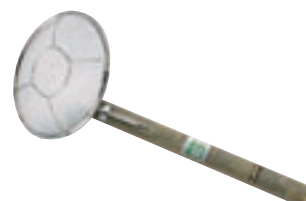

⑧ 竹柄そぼ揚立柄(18-8) C-16 在 / 6.5メッシュ

規格	寸法(柄長)	1個	
18	180φ(355)	¥2,000	663-8506
21	210φ(355)	¥2,300	663-8507
24	240φ(355)	¥2,600	663-8508
27	270φ(435)	¥2,900	663-8509



⑨ 粉スcoop(18-0) C-16 在

規格	A×C	1個	
特大	105×275	¥1,160	663-8125
大	83×237	¥ 730	663-8124
中	67×207	¥ 630	663-8123
小	60×176	¥ 520	663-8122

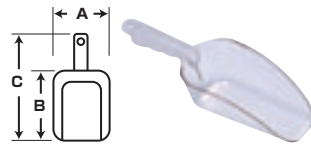

⑩ ポリカスクープ C-16 直 納3

規格	A×B×C	1個	
6C	61×125×250	¥1,700	664-8006
12C	76×155×280	¥1,800	664-8012
24C	101×180×305	¥2,300	664-8024
64C	153×250×370	¥3,200	664-8064



⑪ ポリカ氷スcoop C-16 在

規格	A×B×C	1個	
大	152×200×345	¥2,100	663-8154
中	126×170×310	¥1,850	663-8153



⑫ パイプ柄スcoop(18-8) C-16 直 納3 / 持手部完全密閉

規格	A×B×C	1個	
特大	158×234×335	¥8,000	658-2581
大	125×210×310	¥6,700	658-2583
小	103×191×293	¥5,500	658-2585



⑬ P.P粉スcoop C-16 直 納3

規格	A×C	1個	
38093	105×310	¥1,450	665-8731
48102	150×350	¥2,800	665-8732
48092	165×410	¥4,000	665-8733



⑭ 氷スcoop(18-8) C-16 在

規格	A×B×C	1個	
特大	160×245×345	¥5,080	663-8135
大	126×210×300	¥5,200	663-8134
小	102×187×285	¥4,800	663-8132



⑮ 角スcoop(18-8) C-16 直 納3

規格	A×B	1個	
特大	140×260	¥10,300	663-8166
特大	128×227	¥ 7,700	663-8165
大	110×181	¥ 6,200	663-8164
中	86×158	¥ 5,700	663-8163
小	65×140	¥ 5,400	663-8162



⑯ 円筒スcoop(18-8) C-16 直 納3

規格	A×B	1個	
特大	135×245	¥11,000	663-8146
特大	135×210	¥ 8,700	663-8145
大	110×160	¥ 7,400	663-8144
中	90×130	¥ 6,500	663-8143
小	65×100	¥ 5,900	663-8142



⑰ スcoop(18-8) C-16 直 納3

規格	A×B×C	1本	
K-C2	230×270×945	¥19,000	664-8132
K-C4	280×330×990	¥21,000	664-8134
K-B2	285×380×1030	¥24,000	664-8122
K-A8	315×420×1050	¥25,000	664-8118



⑱ アルミ水勺子 C-15 在

規格	容量	1個	
130φ	800cc	¥1,300	663-8313
170φ	1700cc	¥1,900	663-8317



⑲ ステン水勺子(18-8) C-16 直 納3

規格	容量	1個	
120φ	500cc	¥2,060	663-8412
130φ	800cc	¥2,200	663-8413
145φ	1000cc	¥3,200	663-8414
165φ	1500cc	¥3,400	663-8416



① お玉杓子(18-0) **C-16 在**

規格	直径	柄長	1本	
60	60φ	117	¥ 170	663-8106
70	70φ	150	¥ 380	663-8107
80	82φ	172	¥ 440	663-8108
85	85φ	200	¥ 370	663-8105
90	90φ	200	¥ 380	663-8109
105	105φ	245	¥ 900	663-8110
125	123φ	245	¥1,100	663-8112

② 穴アキお玉杓子(18-0) **C-16 在**

規格	直径	柄長	1本	
60	60φ	117	¥ 180	663-8206
70	70φ	150	¥ 440	663-8207
80	82φ	172	¥ 460	663-8208
85	85φ	200	¥ 550	663-8205
90	90φ	200	¥ 470	663-8209
105	105φ	245	¥1,000	663-8210
125	123φ	245	¥1,200	663-8212

※①②の60はカギナシ



③ 万能料理スプーンNo.166(18-8)

C-16 直 納3

1本 ¥820 666-1480

④ らくらくサーバー穴無(18-8)

C-16 直 納3 / 全長260

1本 ¥1,360 665-5165



⑤ カンロレードル(18-8) **C-16 直 納3**

規格	寸法	1本	
18	35φ×210	¥500	663-8118
27	40φ×210	¥520	663-8127
36	45φ×210	¥550	663-8136



⑥ 横口レードル(18-8) **C-16 直 納3**

規格(c.c)	寸法	柄長	1本	
50	97×66	232	¥ 830	663-8305
70	103×66	273	¥ 880	663-8307
90	114×76	273	¥1,050	663-8309
144	114×80	275	¥1,370	663-8314
180	120×83	280	¥1,610	663-8318

⑦ 縦口レードル(18-8) **C-16 直 納3**

規格(c.c)	寸法	柄長	1本	
50	66×97	232	¥830	663-8405
70	66×103	273	¥880	663-8407

⑧ 横口スキナー(18-8) **C-16 直 納3**

規格(c.c)	寸法	柄長	1本	
50	97×66	232	¥ 920	663-8355
70	103×66	273	¥ 950	663-8357
90	114×76	273	¥1,140	663-8359



⑨ スーPEEDル(18-8) **C-16 直 納3**

規格	直径	柄長	1本	
10cc	35φ	230	¥ 700	663-8001
20	41φ	230	¥ 700	663-8002
30	49φ	230	¥ 730	663-8003
36	52φ	230	¥ 730	663-8236
40	52φ	230	¥ 760	663-8004
50	54φ	230	¥ 780	663-8005
54	57φ	230	¥ 780	663-8254
60	58φ	230	¥ 800	663-8006
70	65φ	255	¥ 850	663-8007
80	70φ	255	¥ 870	663-8008
90	74φ	255	¥ 890	663-8009
100	75φ	255	¥ 950	663-8010
120	80φ	265	¥1,010	663-8012
144	85φ	280	¥1,060	663-8014
150	85φ	280	¥1,090	663-8015
180	95φ	280	¥1,130	663-8018
200	95φ	280	¥1,210	663-8020
250	105φ	290	¥1,430	663-8025
270	105φ	290	¥1,450	663-8027
300	105φ	290	¥1,580	663-8030
350	115φ	300	¥1,730	663-8035
360	115φ	300	¥1,730	663-8036
400	115φ	300	¥1,840	663-8040
500	130φ	300	¥2,420	663-8050
540	135φ	310	¥2,530	663-8054
550	135φ	310	¥2,530	663-8055
800	148φ	370	¥3,110	663-8080
900	155φ	370	¥3,450	663-8090
1000	160φ	380	¥3,680	663-8100
1200	170φ	375	¥3,910	663-8120
1800	205φ	470	¥5,410	663-8180
2000	210φ	470	¥5,870	663-8200

※30cc~360ccまで **在**



⑩ スキナー(18-0) **C-16 直 納3**

規格	直径	柄長	1本	
特大	117φ	338	¥910	663-8115
大	95φ	250	¥720	663-8114



⑪ ソースレードル(18-8) **C-16 直 納4**

規格	寸法	1本	
ミラー	64φ×115	¥1,600	665-5001
ツヤナシ	64φ×105	¥1,600	665-5002



⑫ レードル柄お玉 **C-16 直 納4**

規格	寸法	1本	
穴ナシ	95φ×257	¥730	665-5003
穴アキ	95φ×257	¥800	665-5004



⑬ SAオリーブお玉 **C-16 直 納3**

規格	直径	全長	1本	
大	95φ	300	¥570	663-8274
中	86φ	295	¥520	663-8273
小	78φ	292	¥510	663-8272



⑭ マインコックお玉(18-0) **C-16 直 納3**

規格	直径	全長	1本	
大	94φ	300	¥500	663-8284
中	85φ	300	¥480	663-8283
小	76φ	300	¥470	663-8282



⑮ マインコック穴アキお玉(18-0)

C-16 在

寸法・85φ×全長300

1本 ¥500 663-8280



⑯ 短柄レードル(18-8) **C-16 直 納3**

規格	直径	柄長	1本	
10cc	35φ	150	¥ 640	665-5010
20	41φ	150	¥ 680	665-5020
30	49φ	150	¥ 690	665-5030
36	52φ	150	¥ 710	665-5036
40	52φ	150	¥ 710	665-5040
50	54φ	150	¥ 750	665-5050
54	57φ	150	¥ 760	665-5054
60	58φ	150	¥ 780	665-5060
70	65φ	150	¥ 840	665-5070
80	70φ	150	¥ 880	665-5080
90	74φ	150	¥ 890	665-5090
100	75φ	150	¥ 950	665-5100
120	80φ	150	¥1,010	665-5120
144	85φ	150	¥1,080	665-5144
150	85φ	150	¥1,080	665-5150
180	95φ	150	¥1,160	665-5180
250	105φ	150	¥1,440	665-5250



⑰ フォラムナイロンお玉 **C-16 直 納3**

規格	直径	全長	1本	
大	95φ	285	¥550	663-8264
小	85φ	285	¥540	663-8262



⑱ サービススプーンレードル(18-8)

C-16 在

寸法・幅60×全長205

1本 ¥760 663-8270



うるし ニス

⑲ 田舎杓子 **C-15 在**

規格	寸法	1本	
うるし	60φ×210	¥840	663-8101
ニス	60φ×210	¥820	663-8102



① カキ揚げリング穴明 C-16直 納3
寸法・93φ×140(55)/18-8
1本 ¥2,700 665-5156



② 18-0 カキ揚げリング C-16直 納3
寸法・80φ×柄長250
1本 ¥900 665-5110



③ 木柄かき揚げ并用リング2連 C-16直 納3 /18-8
寸法・110φ×100×全長292
1個 ¥7,000 665-8740



④ 木柄かき揚げリング2連穴ナシ C-16直 納3 /18-8
寸法・85φ×85×全長275
1個 ¥6,900 665-8750



⑤ かき揚げ并用リング(18-8) C-16直 納3

規格	1個寸法×全長	1個	
11	110φ×100×300	¥3,700	665-8751
12	120φ×100×300	¥4,000	665-8752
13	130φ×100×300	¥4,400	665-8753

※パンチング穴5φ



⑥ かき揚げリング2連 C-16直 納3

規格	1個寸法×全長	1個	
S	80φ×100×290	¥8,750	665-8761
M	120φ×100×290	¥9,600	665-8762



⑦ かき揚げリング4連 C-16直 納3

規格	1個寸法×全長	1個	
S	110φ×100×290	¥16,500	665-8771
M	110φ×150×340	¥19,500	665-8772



⑧ かき揚げお玉(18-8) C-15在
寸法・110φ×23×345
1本 ¥1,460 663-8400

⑨ フッ素かき揚げお玉 C-15在
寸法・120φ×20×350/18-8
1本 ¥2,200 663-8401
※柄は簡単に曲げることができます



⑩ フッ素かき揚げレードル B-3 在

規格	寸法	1本	
単体	120φ×335	¥ 2,400	665-4101
2連	250×120×345	¥ 4,400	665-4102
3連	245×245×345	¥ 6,800	665-4103
4連	340×250×345	¥ 8,800	665-4104
5連	375×235×345	¥10,800	665-4105

※内面フッ素樹脂加工 18-0ステンレス
お玉1個の寸法は120φ×20



18-8ライラックスプーン・フォークシリーズ C-16直 納3 / ⑪~⑳は在庫あります

番号	品名	全長	1本	
⑪	テーブルスプーン	197	¥ 610	663-6601
⑫	テーブルスプーン	188	¥ 600	663-6611
⑬	デザートスプーン	176	¥ 370	663-6602
⑭	ティースプーン	129	¥ 250	663-6604
⑮	コーヒースプーン	113	¥ 230	663-6605
⑯	デミタススプーン	110	¥ 230	663-6606
⑰	アイススプーン・丸	118	¥ 260	663-6607
⑱	イチゴスプーン	132	¥ 280	663-6608

番号	品名	全長	1本	
⑲	メロンスプーン	195	¥ 350	663-6609
⑳	パイオンスプーン	143	¥ 340	663-6610
㉑	グレープフルーツスプーン	150	¥ 310	663-6603
㉒	サラダサーブスプーン	196	¥ 690	663-6600
㉓	テーブルナイフ刃付	239	¥1,900	663-6631
㉔	デザートナイフ刃付	211	¥1,600	663-6632
㉕	バターナイフ	145	¥ 270	663-6634
㉖	フルーツナイフ	168	¥1,600	663-6633

番号	品名	全長	1本	
㉗	テーブルフォーク	206	¥ 610	663-6621
㉘	デザートフォーク	182	¥ 370	663-6622
㉙	ティーケーキフォーク	150	¥ 260	663-6624
㉚	ヒメフォーク	120	¥ 230	663-6625
㉛	ヒメケーキフォーク2本刃	119	¥ 230	663-6626
㉜	サラダフォーク小	153	¥ 300	663-6627
㉝	フルーツフォーク	171	¥1,600	663-6623
㉞	サラダサーブフォーク	196	¥ 690	663-6620

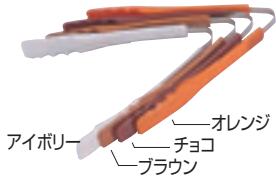

① セルフトングH型 **C-10** 在
全長220/PP+18-8ステンレス
1本 ¥400 **663-0001**
色・オレンジ、アイボリー、ブラウン、チョコ

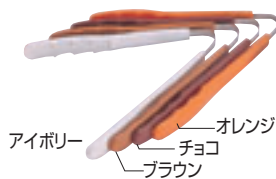
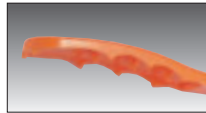

② セルフトングY型 **C-10** 在
全長220/PP+18-8ステンレス
1本 ¥400 **663-0015**
色・オレンジ、アイボリー、ブラウン、チョコ



③ 安心安全トング(18-0) **C-15** 在

規格	全長	1本	
小	240	¥660	665-0080
ミニ	180	¥520	665-0070

※1体物仕上で異物混入を防ぎます



④ ポリカトングクリアー **C-16** 直 納3

規格	全長	1本	
N0632	210	¥600	663-0632
万能4109	230	¥820	663-0009
サラダ4009	230	¥820	663-0019



⑤ 抗菌PC万能トング **C-15** 直 納4
全長・255/色・白、ピンク
1本 ¥320 **665-5201**



⑥ PC万能トング **C-15** 直 納4
全長・225/色・クリア、スモーク
1本 ¥680 **665-5203**



⑦ PCサラダトング **C-15** 直 納4
全長・225/色・クリア、スモーク
1本 ¥680 **665-5205**



⑧ カラー万能トング **C-16** 直 納4

規格	全長	1本	色
大	305	¥1,150	665-5211 白、黄、青
小	255	¥1,050	665-5216 緑、ピンク



⑨ サラダサービストング(18-0) **C-15** 在

規格	全長	1本	
大	240	¥1,260	663-0034
小	190	¥ 900	663-0032

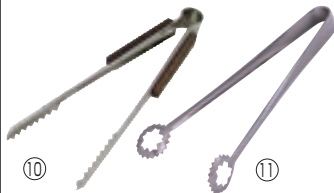

⑩ ローズ柄アイストング **C-16** 直 納4
全長・155/18-8
1本 ¥480 **665-5221**

⑪ てんぷらトング(18-0) **C-15** 在
全長・230
1本 ¥560 **663-0020**



⑫ アイストング並(18-0) **C-15** 在

規格	全長	1本	
棒型	150	¥120	663-0040
爪型大	170	¥300	663-0044
爪型小	135	¥260	663-0042

※厚口タイプもあります



⑬ ケーキトング並(18-0) **C-15** 在

規格	全長	1本	
特大	215	¥540	663-0055
大	190	¥360	663-0054
中	145	¥300	663-0053

※厚口タイプもあります



⑭ 万能トング(18-0) **C-15** 在

規格	全長	1本	
大	400	¥320	663-0004
中	300	¥260	663-0003
小	240	¥190	663-0002
ミニ	180	¥240	663-0005



⑮ リング付万能トング(18-0) **C-15** 納4

規格	全長	1本	
大	400	¥800	658-2604
中	300	¥760	658-2603
小	240	¥580	658-2602

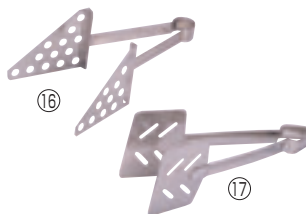

⑯ サンドイッチトング(18-8) **C-16** 直 納3
全長・250/1本 ¥3,320 **663-0050**

⑰ ハンバーグトング(18-10) **C-16** 在
全長・240/1本 ¥6,000 **663-0080**



⑱ スパゲッティトング(18-8) **C-16** 直 納3

規格	全長	1本	
並	180	¥ 950	663-0060
ロング	295	¥4,300	663-0061

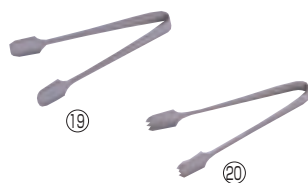

⑲ シュガートング並(18-0) **C-16** 直 納3
全長・95/1本 ¥290 **663-0090**

⑳ レモントング並(18-0) **C-16** 直 納3
全長95/1本 ¥300 **663-0075**
※⑲⑳は厚口もあります

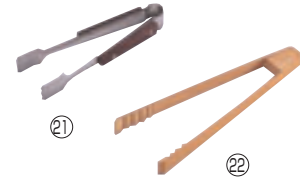

㉑ ローズ柄ヤクミトング(18-8) **C-16** 直
全長・110/1本 ¥470 **663-0071**

㉒ 竹トング **C-15** 在
全長・180/1本 ¥300 **663-0070**



㉓ 炭バサミ(18-0) **C-15** 在

規格	全長	1本	
36	365	¥400	663-0036
30	300	¥340	663-0030
24	240	¥280	663-0024

※厚口もあります



㉔ ステンバ(18-0) **C-15** 直 納3

規格(全長)	1本	
450	¥300	663-0094
600	¥480	663-0096



① シルバーシンプルトング
GL-97-S **J-5 直**
全長・217/ステンレス
1本 ¥490 **341-1500**



② 耐熱プラトング
GL-160-C **J-5 直**
全長・210/ナイロン+ステンレス
1本 ¥530 **665-8160**



③ ベーカリートングGL-770 **J-5 直** /全長・245/樹脂+ステンレス
色・ホワイト(W)、レッド(R)、グリーン(G)、ブラウン(C)、ブルー(NB)
1本 ¥590 **665-8770**



④ 炭竹サーバートング
B-2 直 /全長・210
1本 ¥550 **665-8821**



⑤ 炭竹ミニトング
B-2 直 /全長・185
1本 ¥550 **665-8822**



⑥ サラダサーバートング
B-2 直 /全長・210
1本 ¥600 **665-8825**

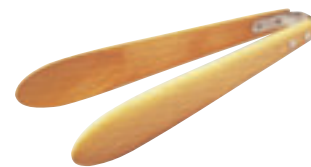

⑦ プナトング **B-2 直**

規格	全長	1本	
大	275	¥1,600	665-8827
小	210	¥1,300	665-8829



⑧ リーフトング(18-0)
C-16 直 納3

規格(全長)	1本	
280	¥810	665-3028
240	¥700	665-3024
200	¥600	665-3020
180	¥550	665-3018



⑨ 18-0セーフティサラダトング
C-16 直 納3

規格	全長	1本	
200	200	¥700	665-8841
240	240	¥800	665-8844



⑩ ゴールドセーフティリーフトング
C-16 直 納3 /18-0

規格	全長	1本	
180	180	¥1,400	665-8851
200	200	¥1,650	665-8852
240	240	¥2,050	665-8853
280	280	¥2,400	665-8855



⑪ ゴールドセーフティサラダトング
C-16 直 納3 /18-0

規格	全長	1本	
200	200	¥1,750	665-8861
240	240	¥2,150	665-8864

和シリーズトング

C-16 直 納3 /ステンレスにアクリル樹脂塗装 / 色・朱金、黒金、紫金の3色



朱金



黒金



紫金



⑫ 和サラダサービストング

規格	寸法	1本	
大	240	¥1,800	665-8871
小	190	¥1,500	665-8873



⑬ 和天ぷらトング
全長・240
1本 ¥1,100 **665-8881**



⑭ 和惣菜トング
全長・240
1本 ¥1,500 **665-8891**



⑮ 18-8フライトング
C-16 直 納3
寸法・102φ×275
1本 ¥2,350 **665-8893**



⑯ ナイロンサービストングNo.2100
C-16 直 納4 /全長290/耐熱220°
1本 ¥2,980 **665-5255**



⑰ ウルトトング **C-7 在** /SUS821

規格	全長	1本	
180	180	¥400	666-1718
240	240	¥520	666-1724
280	280	¥640	666-1728



⑱ カラートンググリル **C-16 直 納3**
全長・325 /抗菌、耐熱270°
色・ブラック、レッド、オレンジ
ステンレス+ナイロン樹脂
1本 ¥1,550 **665-8898**

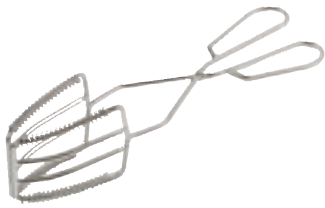

① チャーシュー tong (18-8) **C-16** 直 納4
寸法・75×80×300
1本 ¥3,800 665-5251



② レトルト tong (18-0) **C-16** 直 納4
全長・230
1本 ¥490 665-5252



③ シーザー tong (18-8) **C-16** 直 納4
全長・190
1本 ¥760 665-5253



④ 万能菜箸 tong **C-15** 在
全長・355(木部分115)
1本 ¥2,200 665-4300

誰でも使える
菜箸タイプです



⑤ 金仕上げんぶら tong **C-15** 在
全長・230/18-0
1本 ¥1,400 665-5262



⑥ アルミ金 tong **C-16** 在
全長240
1本 ¥740 663-0012



⑦ 金仕上げケーキ tong 特大 **C-15** 在
全長・215/18-0
1本 ¥1,400 665-5261



⑧ tong スタンド T型 **C-10** 在
寸法・W150×255/スチール
1本 ¥2,200 663-0010



⑨ 金仕上げサラダサービストong (18-0)
C-16 直 納3

規格	全長	1本	
大	245	¥2,700	665-5263
小	195	¥1,800	665-5264



⑩ 金仕上げ万能 tong **C-16** 在

規格	全長	1本	
大	400	¥2,600	665-5266
中	300	¥2,000	665-5267
小	240	¥1,500	665-5268
ミニ	180	¥780	665-5269

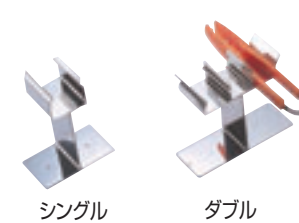

⑪ tong スタンドステン (18-8) **C-10** 在

規格	寸法	1個	
シングル	118×69×140	¥1,300	663-0081
ダブル	212×69×140	¥2,000	663-0082

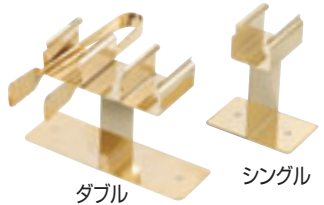

⑫ 金仕上げ tong スタンドステン **C-10** 在

規格	寸法	1個	
シングル	118×69×140	¥4,000	665-5301
ダブル	212×69×140	¥5,700	665-5302



⑬ シンブル tong ホルダー (18-8) **C-16** 在

規格	寸法	1個	
シングル	120×140×210	¥4,500	665-5304
ダブル	120×140×230	¥6,900	665-5305

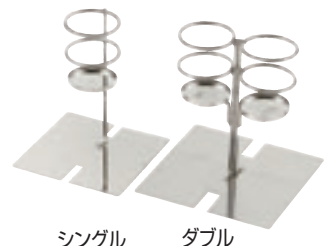

⑭ tong 箸ホルダー (18-8) **C-16** 在

規格	寸法	1個	
シングル	150×150×187	¥5,200	665-5311
ダブル	180×180×187	¥7,500	665-5312

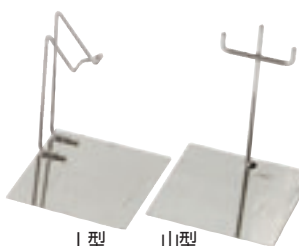

⑮ tong レスト (18-8) **C-16** 直 納3

規格	寸法	1個	
L型	120×140×140	¥3,300	665-5316
山型	120×140×155	¥3,300	665-5317

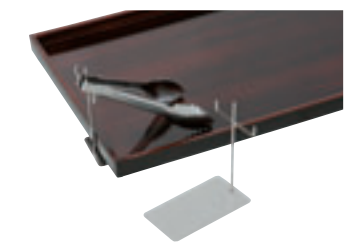

⑯ S型 tong ホルダー **C-15** 在

寸法・65×120H
台寸法・60×110
1本 ¥2,100 665-5320



⑰ 固定丸型 tong スタンド (18-8)
C-15 在 / 寸法・148φ×305
1本 ¥2,800 665-5318



⑱ 金仕上げ丸型 tong スタンド (18-8)
C-15 在 / 寸法・148φ×305
1本 ¥8,600 665-5319



⑲ tong スタンド丸型 **C-10** 在 / スチール

規格	寸法	1本	
シルバー	150φ×220~370	¥2,400	663-0011
ゴールド	150φ×220~370	¥4,200	663-0013

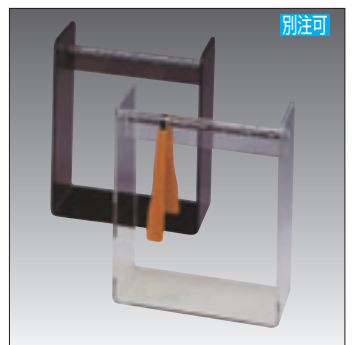

⑳ tong スタンドアクリル **C-10** 納4

規格	寸法	1台	
透明	280×150×350	¥9,000	665-4301
ブラック	280×150×350	¥10,200	665-4303

別注可

紫外線(UV)パワーで、細菌・ウイルスを殺菌

※殺菌率99.9%

UVパワーライト HUV J-6 在 / SUS 304ステンレス / 100V

番号	規格	寸法	1台	
①	A61	300×100×220	¥19,800	664-0061
②	B62	255×120×160	¥19,800	664-0062
③	C63	406×210×375	¥19,800	664-0063

※雑菌99.9%の条件一例(雑菌灯メーカーの理論値に基づく)

①大腸菌 : 照射距離5cmで照射時間約3秒

②黄色ブドウ球菌: 照射距離5cmで照射時間約5秒

注)上記数値はあくまで計算に基づく値なので、ご使用環境により変わる場合がございます。

殺菌線出力1.7W / 定格ランプ寿命 約9000h/6W

ご了承ください。

① HUV-A61



トング ビュッフェやバイキングなど向け



ビュッフェなど、料理を取り分ける際に使用するトングに直接照射できるコンパクトタイプ。使用しない間は常に殺菌している状態なので、安心してご使用いただけます。

② HUV-B62



スプーン フォーク フードコート・社員食堂など向け

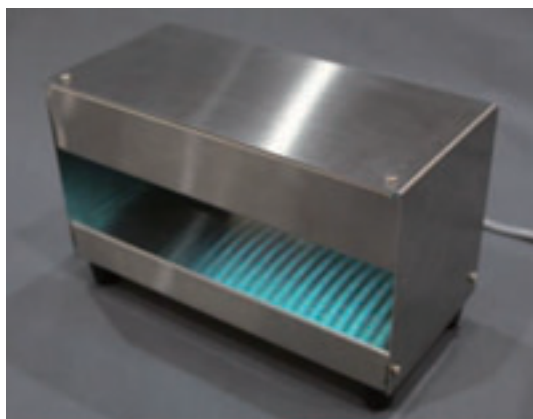

スプーン・フォーク・ナイフ・トングなどを差し込むことで殺菌されます。お客様ご自身で使用直前に殺菌して頂けます。差し込み時間は、3~5秒が目安です。

③ HUV-C63



トング パン屋さん・惣菜店・焼肉店等向け

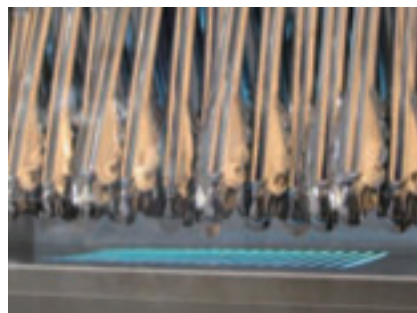

最大20本までのトングを同時に殺菌できます。UVが目負担にならない様、UVカットの亚克力を使用しています。

※HUV-C63は使用後のトングには使用できません。



① ワンタッチうらごし枠(18-8) C-16直 納3

規格	寸法	1個	
21	210φ×100	¥2,900	663-7210
24	240φ×100	¥3,100	663-7240
27	270φ×105	¥3,700	663-7270
31	310φ×105	¥3,900	663-7310
36	360φ×110	¥5,300	663-7360



② ワンタッチ替アミ(18-8) C-16直 納3

規格	寸法	1枚	
21用	210φ	¥1,800	663-7211
24用	240φ	¥2,000	663-7241
27用	270φ	¥2,400	663-7271
31用	310φ	¥2,850	663-7311
36用	360φ	¥4,100	663-7361

※メッシュをご指定下さい
ワンタッチ替アミ種類

種類	目の大きさ
4メッシュ(パン粉フルイ)	(6.35mm)
7メッシュ(パン粉フルイ)	(3.63mm)
9メッシュ(砂糖フルイ)	(2.82mm)
12メッシュ(砂糖フルイ)	(2.00mm)
20メッシュ(うらごし荒目)	(1.27mm)
30メッシュ(うらごし中目)	(0.83mm)
50メッシュ(うらごし細目)	(0.5mm)
65メッシュ(絹ごし)	(0.39mm)

※②の21用~36用全ての規格とも上記の種類があります



③ 木枠ステン張うらごし C-16直 納3

規格	寸法	1個	
7寸	210φ×100	¥ 8,000	663-1407
8寸	240φ×110	¥10,400	663-1408
9寸	270φ×140	¥12,400	663-1409
R	300φ×140	¥13,300	663-1410
R1寸	330φ×140	¥15,700	663-1411
R2寸	360φ×140	¥17,000	663-1412



④ 木枠粉フルイ C-16直 納3

規格	寸法	1個	
7寸	210φ×95	¥ 4,600	663-2207
8寸	240φ×95	¥ 7,000	663-2208
9寸	270φ×95	¥ 8,400	663-2209
R	300φ×95	¥ 9,100	663-2210
R1寸	330φ×95	¥10,000	663-2211
R2寸	360φ×95	¥10,000	663-2212

※24メッシュ/アミステン18-8



⑤ 木枠パン粉フルイ C-16直 納3

規格	寸法	1個	
7寸	210φ×110	¥ 8,200	663-2107
8寸	240φ×110	¥11,500	663-2108
9寸	270φ×140	¥12,800	663-2109
R	300φ×140	¥13,900	663-2110
R1寸	330φ×140	¥16,400	663-2111
R2寸	360φ×140	¥17,500	663-2112

※6.5メッシュ/アミステン18-8



⑥ 木枠砂糖フルイ C-16直 納3

規格	寸法	1個	
7寸	210φ×90	¥ 8,200	663-2407
8寸	240φ×90	¥ 9,500	663-2408
9寸	270φ×90	¥10,600	663-2409
R	300φ×90	¥11,000	663-2410
R1寸	330φ×90	¥12,000	663-2411
R2寸	360φ×90	¥12,000	663-2412

※10メッシュ/アミステン18-8

規格	1個	
7寸	¥ 7,900	663-1207
8寸	¥ 9,500	663-1208
9寸	¥12,000	663-1209
R	¥12,800	663-1210
R1寸	¥14,800	663-1211
R2寸	¥16,400	663-1212
7寸	¥ 7,900	663-1107
8寸	¥10,400	663-1108
9寸	¥12,400	663-1109
R	¥13,300	663-1110
R1寸	¥15,700	663-1111
R2寸	¥17,000	663-1112
8寸	¥10,600	663-1608
9寸	¥12,600	663-1609
R	¥13,500	663-1610
R1寸	¥15,900	663-1611
R2寸	¥17,100	663-1612

※寸法は細目と同じ



⑦ バリバリサラダスマートボール C-16直
寸法・186φ×145
1個 ¥1,050 665-8900
※本体スチロール/籠P.P



⑧ 抗菌ジャンボ野菜水切り器 N-1直
水抜き栓付

規格	寸法	1個	
20型	430φ×525	¥28,000	665-3120
10型	340φ×340	¥24,000	665-3110

※本体P.P、カゴP.E



⑨ VIVサラダスピナー H-3直/色・黒、赤

規格	寸法	1個	
S	210φ×140	¥3,000	665-8905
L	270φ×170	¥3,800	665-8908

※本体AS樹脂、籠P.P



⑩ サラダスピナー-D669 C-16直
寸法・243φ×205/4φ
1個 ¥2,900 666-1669
※PP/PS



⑪ ミルオイルフィルター C-16直 納3

規格	フィルター寸法	全長	1組	
大	240×280×150	600	¥19,000	658-2551
小	180×220×150	340	¥16,000	658-2553
ミニ	120×150×130	330	¥11,000	658-2555

※ステンレス+ポリエチレン製/耐熱温度・190°



⑫ ミルオイルフィルター交換バッグ C-16直 納3

規格	1枚	
大	¥15,000	658-2561
小	¥14,000	658-2563
ミニ	¥ 9,200	658-2565

※ポリエチレン製/耐熱温度・190°

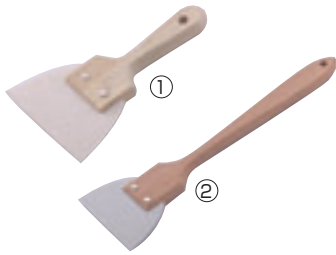

① ゴムヘラ並 C-16 在

規格	寸法	1個	
大	120×200	¥790	663-8734
小	95×190	¥660	663-8732

② 長柄ゴムヘラ C-16 直 納3

規格	寸法	1個	
大	125×400	¥2,260	663-8744
小	100×355	¥1,760	663-8742



③ シリコン三角ゴムヘラ C-16 直 納3

規格	寸法	1個	
特大	155×218	¥2,600	663-8775
大	120×200	¥1,400	663-8774
小	95×190	¥1,000	663-8772

④ ポリヘラ C-16 在 / 耐熱温度・150°

規格	寸法	1個	
大	127×224	¥760	663-8754
小	96×198	¥500	663-8752

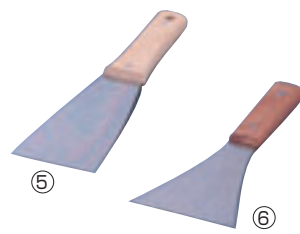

⑤ 木柄インクヘラ C-16 直 納3

規格	寸法	1個	
大	90×305	¥2,500	663-8784
小	75×295	¥2,400	663-8782

⑥ ローズ柄三角ヘラ C-16 直 納3

規格	寸法	1個	
大	105×230	¥1,100	663-8764
中	90×230	¥ 960	663-8763
小	75×230	¥ 940	663-8762



⑦ ホテイシリコンゴムヘラ C-16 直 納3

寸法:125×365 / 耐熱:200°
1本 ¥4,580 665-4310

⑧ シリコンニュークリーンヘラ C-16 直 納3 / 耐熱・230°

規格	寸法	1本	
L	120×215	¥2,900	658-2701
S	90×200	¥2,400	658-2703

色:白、赤、青、緑



⑨ 共柄起金(18-0) C-16 直 納3

規格	寸法	1個	
5寸	150×376	¥1,260	663-8750
4寸	120×267	¥ 520	663-8740
3.5寸	105×240	¥ 430	663-8735
3寸	90×220	¥ 360	663-8730
大	75×185	¥ 240	663-8704
中	70×182	¥ 230	663-8703
小	65×177	¥ 220	663-8702



⑩ ローズ柄起金(18-0) C-16 直 納3

規格	寸法	1個	
5寸	150×376	¥1,950	663-8450
4寸	120×267	¥ 830	663-8440
3.5寸	105×240	¥ 700	663-8435
3寸	90×220	¥ 620	663-8430
大	75×185	¥ 480	663-8404
中	70×182	¥ 470	663-8403
小	65×177	¥ 460	663-8402

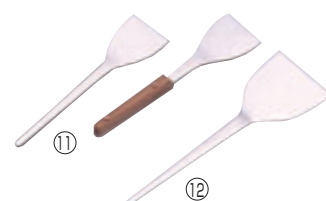

⑪ 文字ヘラ(18-0) C-16 直 納3

規格	寸法	1個	
厚口	27×103	¥ 60	663-8780
ローズ柄	27×103	¥280	663-8781

⑫ ヘガシ金(18-0) C-16 直 納3

規格	寸法	1個	
大	75×220	¥400	663-8794
中	65×210	¥350	663-8793
小	60×195	¥320	663-8792



⑬ ナイロンターナー C-16 在
寸法:70×300 / 1本 ¥520 663-8790

⑭ ナイロンワイドターナー C-16 直 納3
寸法:115×300 / 1本 ¥550 663-8791

⑮ ナイロンピーター C-16 在
寸法:70×300 / 1本 ¥520 663-8795



⑯ 檜調理ペラ C-16 直 納3

規格	寸法	1本	
丸型	290	¥900	663-8830
三角	310	¥900	663-8833
半丸	310	¥900	663-8835
穴付	330	¥900	663-8836



⑰ 竹製フライパンターナー C-16 在

寸法:60×305
1本 ¥440 663-8820

⑱ ナイロンスパテラ C-16 直 納3

寸法:67×302 / 耐熱温度230°
1本 ¥600 663-8840

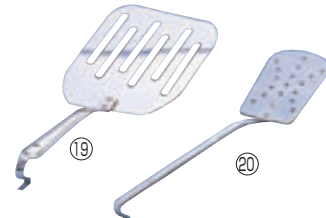

⑲ ピザターナー(18-0) C-16 直 納3

寸法:195×150×柄長190
1本 ¥2,290 663-8873

⑳ ターナー(18-0) C-16 直 納3

規格	寸法	1本	
特大	105×90	¥730	663-8885
大	90×75	¥670	663-8884



㉑ PC柄三角シリコンゴムヘラ C-15 直 納4 / 耐熱温度・200°

規格	寸法	1本	
大	120×194	¥1,500	658-2711
小	94×187	¥1,400	658-2713

※色:白、赤、青、緑、黄

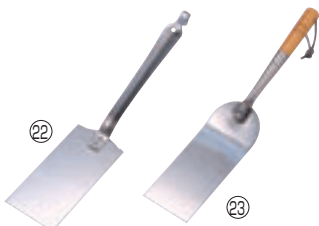

㉒ 共柄ギョーザ返し(18-0) C-16 在

寸法:75×175×365
1本 ¥1,100 663-8872

㉓ 木柄ギョーザ返し(18-0) C-16 直 納3

寸法:77×180×410
1本 ¥1,480 663-8878



㉔ ケーキターナー(18-0) C-16 直 納3

寸法:70×165×柄長200
1本 ¥1,060 663-8880

㉕ パターピーター(18-0) C-16 直 納3

寸法:83×174 全長300
1本 ¥910 663-8877

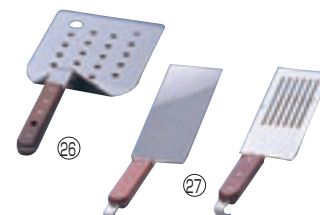

㉖ 木柄オープンターナー(18-8) C-16 直 納3

寸法:150×180×370
1本 ¥5,700 663-8876

㉗ 万能ターナー(18-0) C-16 直 納3

規格	寸法	柄長	1本	
穴ナシ	75×185	370	¥2,000	663-8870
穴明	75×185	370	¥2,100	663-8871



㉘ ハンバーグターナー(18-0) C-16 直 納3

規格	寸法	1本	
大	140×360	¥3,170	663-8894
中	125×340	¥3,050	663-8893
小	110×315	¥2,810	663-8892

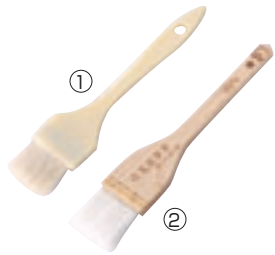

① PP白ハケ C-15 在

規格	1本	
30	¥130	663-8910
45	¥150	663-8915
60	¥180	663-8920

② 木柄ナイロンハケ C-16 直 納3

規格	1本	
30	¥960	663-8923
45	¥1,450	663-8924
60	¥1,800	663-8926



③ 木柄白ハケ C-15 在

規格	1本	
36	¥740	663-9036
45	¥780	663-9045
60	¥960	663-9060
75	¥1,160	663-9075
90	¥1,600	663-9090
105	¥1,940	663-9105
120	¥2,160	663-9120
150	¥2,900	663-9150



④ 極上白ハケ C-16 直 納3

規格	1本	
30	¥1,350	664-9030
36	¥1,500	664-9036
45	¥1,750	664-9045
60	¥2,300	664-9060
75	¥2,600	664-9075
90	¥3,000	664-9090
105	¥3,700	664-9105
120	¥4,200	664-9120



⑤ シェパストリーブラシ C-16 直 納3 / スロングタイプ

規格	1本	
25	¥2,000	663-8925
35	¥2,100	663-8935
50	¥2,250	663-8950
70	¥2,550	663-8970
95	¥3,700	663-8995



⑥ シリコンハケ C-16 直 納4
色・白、黄、青 / 耐熱220°

規格	全長	1本	
35	185	¥1,400	665-3011
45	210	¥1,500	665-3012
100	210	¥1,800	665-3010

※ 抜けにくいシリコン製ハケ部分脱着式



⑦ ハンドクリーナー C-16 直 納3

規格	全長	1本	
大	245	¥290	665-3001
小	265	¥270	665-3002

※ 耐熱温度・100°



⑧ ホテッドレヅ C-16 直 納3

規格	1組	
大(2枚組)	¥1,180	658-3701
小(4枚組)	¥900	658-3703

※ 耐熱温度・120° / PC製
寸法・大200×130・2枚
小140×90、120×90、
130×80、120×80各1枚



⑨ シリコンドレヅ C-16 直 納4

規格	寸法	1個	
大	165×106	¥2,300	658-3811
小	125×90	¥1,600	658-3813

※ 耐熱温度・200°



⑩ お好み焼ヤクミ入(18-8) C-16 直 納3

規格	寸法	1個	
小	150×80×50	¥3,220	663-9842

⑪ 角型スクレイパー(18-0) C-16 在
寸法・230×235×55(柄は除く)
1個 ¥1,800 663-9807



⑫ 大判油引(18-0) C-16 直 納3

規格	寸法	1本	
大	95×33×87	¥1,400	663-8904
小	70×28×87	¥1,020	663-8902

⑬ 大判油引入(18-8) C-3 在
寸法・135×106×57 / 深型組バット0号
1個 ¥840 663-8905



⑭ パイプ油引(18-0) C-16 直 納3

規格	寸法	1個	
大	45φ×100	¥510	663-8914
中	35φ×87	¥430	663-8913
小	25φ×87	¥350	663-8912

⑮ 油引入(18-0) C-16 直 納3

規格	寸法	1個	
大	87φ×60	¥540	663-8934
小	73φ×46	¥330	663-8932

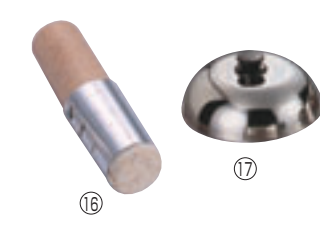

⑯ 文化油引 C-16 直 納3

規格	寸法	1個	
大	40φ×120	¥280	663-8944
小	30φ×90	¥120	663-8942

⑰ お好み焼丸カパー(18-8) C-16 直

規格	寸法	1個	
特大	260φ	¥2,000	665-8915
大	232φ	¥1,820	665-8913
小	216φ	¥1,730	665-8911



⑱ 油引セット(18-0) C-16 直 納3

規格	寸法	1個	
大	85φ×130	¥1,550	663-8954
小	78φ×120	¥1,240	663-8952

⑲ 油引セット用替糸 C-16 直 納3

規格	1本	
大用	¥440	663-8964
小用	¥330	663-8962



⑳ うなぎタレ掛(18-8) C-16 直 納3

規格	全長	cc	1個	
新型	250	24	¥1,600	663-0201
本職用	250	34	¥1,600	663-0202
プレス	255	34	¥1,400	663-0210



㉑ プレス角タレ入 C-16 在
寸法・100×100×90 / モリブデン鋼
1個 ¥2,790 663-8850

㉒ ソースポット(モリブデン) C-16 直

規格	寸法	1個	
大	122φ×110	¥5,600	663-8875
小	95φ×110	¥2,400	663-8874



㉓ ポリカ角タレ入 付台 C-16 直 納3
寸法・95×95×90H
1個 ¥3,050 665-3005



㉔ お好みカップ紙止(18-0) C-16 直 納3

規格	寸法	1個	
特大	145φ×50	¥1,200	663-9835
大	125φ×50	¥1,050	663-9834
小	110φ×60	¥740	663-9832

口金(18-8) C-16 直 納3



① 口金花(種類・5切、6切、8切、10切、12切)

規格	寸法	1個	
NO.1	15φ×30	¥220	663-9441
NO.2	16φ×31	¥220	663-9442
NO.3	17φ×32	¥220	663-9443
NO.4	18φ×34	¥220	663-9444
NO.5	20φ×35	¥230	663-9445

規格	寸法	1個	
NO.6	21φ×36	¥240	663-9446
NO.7	23φ×37	¥250	663-9447
NO.8	24φ×38	¥250	663-9448
NO.10	27φ×40	¥280	663-9450



② 口金バラ

規格	寸法	1個	
NO.1	22φ×38	¥260	663-9451
NO.2	24φ×40	¥270	663-9452
NO.3	25φ×41	¥280	663-9453
NO.4	27φ×44	¥290	663-9454
NO.5	31φ×48	¥300	663-9455



③ 口金丸

規格	寸法	1個	
NO.1	12φ×33	¥220	663-9411
NO.2	14φ×32	¥220	663-9412
NO.3	15φ×32	¥220	663-9413
NO.4	16φ×33	¥240	663-9414
NO.5	17φ×34	¥240	663-9415
NO.6	18φ×34	¥240	663-9416
NO.7	20φ×36	¥240	663-9417
NO.8	22φ×37	¥250	663-9418
NO.9	23φ×38	¥250	663-9419
NO.10	24φ×40	¥250	663-9420
NO.11	25φ×40	¥270	663-9421
NO.12	26φ×41	¥270	663-9422
NO.13	27φ×42	¥290	663-9423
NO.14	28φ×43	¥290	663-9424
NO.15	30φ×44	¥290	663-9425



④ 口金ハツパ

規格	寸法	1個	
NO.5	21φ×34	¥260	663-9485
NO.6	22φ×35	¥270	663-9486
NO.7	23φ×36	¥280	663-9487
NO.8	25φ×37	¥280	663-9488



⑤ 口金片目

規格	寸法	1個	
NO.1	20φ×36	¥260	663-9461
NO.2	25φ×38	¥270	663-9462
NO.3	28φ×38	¥280	663-9463
NO.4	30φ×40	¥300	663-9464
NO.5	34φ×42	¥310	663-9465



⑥ 口金両目

規格	寸法	1個	
NO.1	22φ×35	¥260	663-9471
NO.2	25φ×38	¥270	663-9472
NO.3	27φ×38	¥280	663-9473
NO.4	31φ×40	¥300	663-9474
NO.5	34φ×42	¥310	663-9475

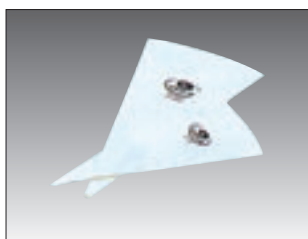

⑦ ハイ・アテコ C-16 直 納3

規格	寸法	1枚	
NO.1	160×305	¥1,000	663-9401
NO.2	200×360	¥1,200	663-9402
NO.3	240×415	¥1,500	663-9403
NO.4	265×470	¥1,650	663-9404
NO.5	285×510	¥1,800	663-9405

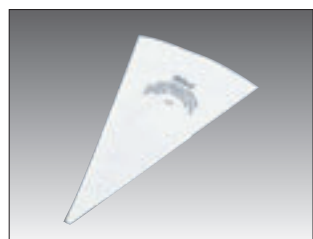

⑧ フラッシュ C-16 直 納3

規格	寸法	1枚	
No.1	175×295	¥ 800	658-2801
No.2	205×350	¥1,000	658-2802
No.3	235×405	¥1,100	658-2803
No.4	263×447	¥1,300	658-2804
No.5	290×507	¥1,500	658-2805

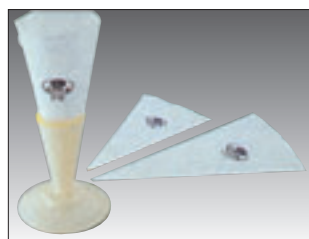

⑨ サーマPC絞り袋スタンド C-16 直 納3

寸法・上径102φ×下径199φ×230
1個 ¥3,100 663-9400
※クリームを入れた袋を置く時に
便利です(絞り袋別売)



⑩ PCクッキーメーカーNO.1165
H-6 直 納3 / ホイップ機能付
寸法・64φ×172
1個 ¥1,000 663-9470



⑪ アンペラ直(18-0) C-16 直 納3

規格	寸法	1本	
大	230	¥380	663-8724
小	205	¥310	663-8722

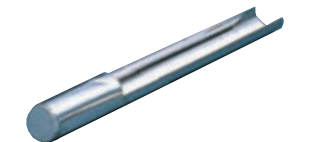

⑫ 丸アンザシ(18-0) C-16 直 納3

寸法・40×425
1個 ¥1,200 663-8826

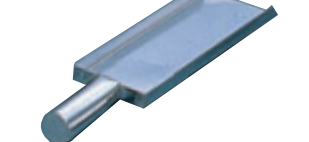

⑬ 角アンザシ(18-0) C-16 直 納3

寸法・95×410
1個 ¥2,400 663-8827



⑭ 種おとし(18-8) C-16 直 納3

規格	寸法	1個	
大	205φ×320	¥12,000	663-8824
小	175φ×280	¥11,400	663-8822



⑮ チャッキリ(18-8) C-16 直 納3

規格	寸法	1個	
大	150φ×300	¥8,300	663-8834
小	125φ×270	¥7,700	663-8832

※シリコンゴム付



⑯ ツル付横手チャッキリ(18-8)

C-16 直 納3
寸法・130φ×200+持手120
1個 ¥7,900 663-8890
※ホルダー一付もあります



⑰ プレス粉ツギ(18-8) C-16 直 納3

規格	寸法	1個	
大	135φ×115	¥4,600	663-8844
小	115φ×95	¥4,200	663-8842



⑱ マルチポット大(18-8)

C-16 直 納3
寸法・270φ×146 / 2φ
1個 ¥5,500 666-1751

<p>① ニック絞り(18-8) C-16直 納3 / 全長・175 1個 ¥960 663-8360</p>	<p>② ジャパンにんにく絞り(18-0) C-16直 納3 / 全長・180 1個 ¥940 666-1801</p>	<p>③ 木柄片面皮引 C-16在 / 全長・170 1本 ¥240 663-5501</p>	<p>④ マジックピーラー C-16在 / 全長・145 1個 ¥660 666-1811</p>	<p>⑤ クリッパー皮むき C-16在 / 全長・108 1個 ¥360 663-5503</p>	<p>⑥ リッター皮むき C-16在 / 全長・105 1個 ¥550 663-5505</p>
<p>⑦ 18-0芽取器 C-16直 納3 全長・140 1本 ¥1,800 665-3070</p>	<p>⑧ きんぴらごぼうピーラー C-16直 納3 / 全長・175 1個 ¥1,200 665-3021 ※大根等の千切用</p>	<p>⑨ PC柄サラダピーラー C-16直 納3 / 全長・155 1個 ¥520 663-5507</p>	<p>⑩ シングルピーラー(薄切刃付) N-6直 / 全長・200 1個 ¥3,800 663-5491 ※交換刃(厚切刃)1ヶ付</p>	<p>⑪ ダブルピーラー(薄切刃付) N-6直 / 全長・220 1個 ¥5,500 663-5492 ※交換刃(厚切刃)2ヶ付</p>	<p>⑫ ピーラー交換刃 N-6直 / ⑩⑪用 1個 ¥800 663-5493 ※薄切刃と厚切刃あります</p>
<p>⑬ 栗くり坊主II C-16直 納3 / 全長・170 1本 ¥3,300 663-8362</p>	<p>⑭ ウズラカッターブッチー C-16直 納3 / 全長・135 1本 ¥750 663-8372</p>	<p>⑮ PCピアノ線玉子切 C-16直 / 寸法・140×85 1個 ¥250 665-3026</p>	<p>⑯ ピアノ線玉子切(18-0) C-16直 / 寸法・140×85 1個 ¥590 663-8371</p>	<p>⑰ PSタテ型玉子切2分割 C-16直 / 寸法・210×65 1個 ¥800 658-2810</p>	<p>⑱ PSタテ型玉子切6分割 C-16直 納3 / 寸法・210×65 1個 ¥820 665-3027</p>

<p>⑲ マインコックポテトマッシャー C-16直 納3 寸法・85φ×全長265 1個 ¥630 663-8341</p>	<p>⑳ 木柄ポテトマッシャー C-16直 納3</p> <table border="1"> <thead> <tr> <th>規格</th> <th>寸法</th> <th>1個</th> <th></th> </tr> </thead> <tbody> <tr> <td>大</td> <td>100φ×335</td> <td>¥2,400</td> <td>663-8344</td> </tr> <tr> <td>小</td> <td>80φ×305</td> <td>¥2,000</td> <td>663-8342</td> </tr> </tbody> </table>	規格	寸法	1個		大	100φ×335	¥2,400	663-8344	小	80φ×305	¥2,000	663-8342	<p>㉑ 本職用角芋つぶし(18-8) C-16直 納3 寸法・100×100×全長270 1個 ¥4,000 663-8347</p>	<p>㉒ ポテトマッシャー(18-8) C-16直 納3 寸法・90φ×全長260 1個 ¥7,700 663-8348</p>	<p>㉓ 18-8ピタミンジュサー C-16直 納3 寸法・100φ×300 1個 ¥6,500 665-3080</p>
規格	寸法	1個														
大	100φ×335	¥2,400	663-8344													
小	80φ×305	¥2,000	663-8342													

<p>㉔ 並いもくり(18-0) C-16直 納3</p> <table border="1"> <thead> <tr> <th>規格</th> <th>全長</th> <th>1枚</th> <th></th> </tr> </thead> <tbody> <tr> <td>9φ</td> <td>155</td> <td>¥660</td> <td>665-3031</td> </tr> <tr> <td>15φ</td> <td>155</td> <td>¥660</td> <td>665-3032</td> </tr> <tr> <td>18φ</td> <td>155</td> <td>¥660</td> <td>665-3033</td> </tr> <tr> <td>21φ</td> <td>155</td> <td>¥660</td> <td>665-3034</td> </tr> <tr> <td>27φ</td> <td>155</td> <td>¥660</td> <td>665-3035</td> </tr> </tbody> </table>	規格	全長	1枚		9φ	155	¥660	665-3031	15φ	155	¥660	665-3032	18φ	155	¥660	665-3033	21φ	155	¥660	665-3034	27φ	155	¥660	665-3035	<p>㉕ W本職イモクリ(18-8) C-16直 納3</p> <table border="1"> <thead> <tr> <th>規格</th> <th>全長</th> <th>1枚</th> <th></th> </tr> </thead> <tbody> <tr> <td>9-12φ</td> <td>170</td> <td>¥1,500</td> <td>665-3041</td> </tr> <tr> <td>15-18φ</td> <td>175</td> <td>¥1,500</td> <td>665-3042</td> </tr> <tr> <td>21-24φ</td> <td>180</td> <td>¥1,500</td> <td>665-3043</td> </tr> <tr> <td>27-30φ</td> <td>185</td> <td>¥1,500</td> <td>665-3044</td> </tr> </tbody> </table>	規格	全長	1枚		9-12φ	170	¥1,500	665-3041	15-18φ	175	¥1,500	665-3042	21-24φ	180	¥1,500	665-3043	27-30φ	185	¥1,500	665-3044	<p>㉖ キッチンスケッパーKT83321 C-16直 納3 / P.P+ステンレス 寸法・168×115 1個 ¥1,600 665-8920</p>	<p>㉗ 受皿式スクイザー(18-8) C-16直 納3</p> <table border="1"> <thead> <tr> <th>規格</th> <th>寸法</th> <th>容量</th> <th>1個</th> <th></th> </tr> </thead> <tbody> <tr> <td>グレープ</td> <td>170φ</td> <td>250cc</td> <td>¥5,500</td> <td>663-8334</td> </tr> <tr> <td>レモン</td> <td>105φ</td> <td>100cc</td> <td>¥3,600</td> <td>663-8335</td> </tr> </tbody> </table>	規格	寸法	容量	1個		グレープ	170φ	250cc	¥5,500	663-8334	レモン	105φ	100cc	¥3,600	663-8335	<p>㉘ ステンスケッパー(18-0) C-16在</p> <table border="1"> <thead> <tr> <th>規格(幅)</th> <th>1個</th> <th></th> </tr> </thead> <tbody> <tr> <td>90</td> <td>¥ 780</td> <td>663-8709</td> </tr> <tr> <td>105</td> <td>¥ 820</td> <td>663-8710</td> </tr> <tr> <td>120</td> <td>¥ 880</td> <td>663-8712</td> </tr> <tr> <td>135</td> <td>¥ 920</td> <td>663-8713</td> </tr> <tr> <td>150</td> <td>¥1,040</td> <td>663-8715</td> </tr> <tr> <td>180</td> <td>¥1,120</td> <td>663-8718</td> </tr> </tbody> </table>	規格(幅)	1個		90	¥ 780	663-8709	105	¥ 820	663-8710	120	¥ 880	663-8712	135	¥ 920	663-8713	150	¥1,040	663-8715	180	¥1,120	663-8718	<p>㉙ ブラ柄サーモスケッパー(18-0) C-16直 納3</p> <table border="1"> <thead> <tr> <th>規格</th> <th>寸法</th> <th>1個</th> <th></th> </tr> </thead> <tbody> <tr> <td>68625</td> <td>160×160</td> <td>¥2,760</td> <td>665-4325</td> </tr> <tr> <td>68615</td> <td>135×143</td> <td>¥2,370</td> <td>665-4315</td> </tr> <tr> <td>68605</td> <td>120×120</td> <td>¥1,850</td> <td>665-4305</td> </tr> </tbody> </table>	規格	寸法	1個		68625	160×160	¥2,760	665-4325	68615	135×143	¥2,370	665-4315	68605	120×120	¥1,850	665-4305
規格	全長	1枚																																																																																																			
9φ	155	¥660	665-3031																																																																																																		
15φ	155	¥660	665-3032																																																																																																		
18φ	155	¥660	665-3033																																																																																																		
21φ	155	¥660	665-3034																																																																																																		
27φ	155	¥660	665-3035																																																																																																		
規格	全長	1枚																																																																																																			
9-12φ	170	¥1,500	665-3041																																																																																																		
15-18φ	175	¥1,500	665-3042																																																																																																		
21-24φ	180	¥1,500	665-3043																																																																																																		
27-30φ	185	¥1,500	665-3044																																																																																																		
規格	寸法	容量	1個																																																																																																		
グレープ	170φ	250cc	¥5,500	663-8334																																																																																																	
レモン	105φ	100cc	¥3,600	663-8335																																																																																																	
規格(幅)	1個																																																																																																				
90	¥ 780	663-8709																																																																																																			
105	¥ 820	663-8710																																																																																																			
120	¥ 880	663-8712																																																																																																			
135	¥ 920	663-8713																																																																																																			
150	¥1,040	663-8715																																																																																																			
180	¥1,120	663-8718																																																																																																			
規格	寸法	1個																																																																																																			
68625	160×160	¥2,760	665-4325																																																																																																		
68615	135×143	¥2,370	665-4315																																																																																																		
68605	120×120	¥1,850	665-4305																																																																																																		



① アルミ卸金 C-12 在
寸法・94×215
1個 ¥470 663-8220



② 便利卸器 C-16 在
寸法・93×180×38/アルミ製
1個 ¥900 663-8230



③ クイーン卸器 C-16 直 納3
寸法・110×280×45
1個 ¥1,700 664-8250



④ スピードおろし器 C-16 直 納3
寸法・130×260×60/ストップゴム付
1個 ¥1,620 665-3101



⑤ 理想おろしC型 C-16 直 納3
寸法・95×215×42
1個 ¥1,420 665-3102

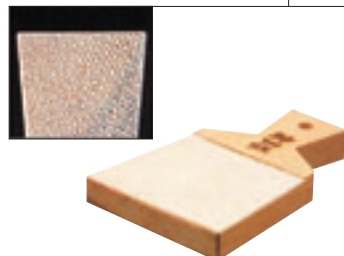

⑥ 鮫皮卸板 C-16 直 納3

規格	寸法(AxB)	1個	
超特大	102×89	¥5,600	664-8246
大	86×72	¥3,400	664-8244
中	67×56	¥2,740	664-8243
小	50×45	¥1,820	664-8242

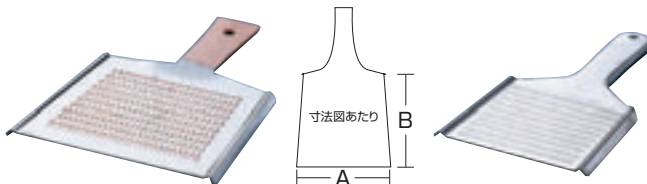

⑦ 銅卸金(手目立) C-16 直 納3

規格	寸法(AxB)	1個	
#1	170×165	¥10,800	663-8231
#2	160×140	¥9,600	663-8232
#3	135×120	¥8,200	663-8233
#4	125×110	¥7,000	663-8234
#5	100×95	¥5,600	663-8235

⑧ 業務用卸金(18-0) C-16 直 納3

規格	寸法(AxB)	1個	
#1	175×150	¥5,400	663-8221
#2	170×130	¥4,900	663-8222
#3	135×143	¥3,200	663-8223
#4	135×120	¥2,900	663-8224
#5	110×125	¥2,300	663-8225

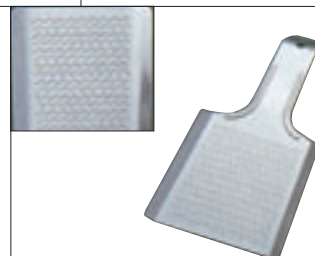

⑨ わさびおろしサメ吉(18-0) C-16 直 納3

規格	寸法(AxB)	1個	
大	130×145	¥3,800	664-8204
中	125×120	¥3,100	664-8203
小	100×100	¥2,000	664-8202
ミニ大	75×75	¥1,400	664-8214
ミニ小	60×60	¥1,000	664-8212



⑩ 18-8グレーター C-16 直 納3

規格	寸法(高さ)	1個	
60φ	113	¥1,260	665-8922
78φ	150	¥2,200	665-8923
110φ	200	¥2,520	665-8924
125φ	250	¥3,150	665-8925



⑪ チーズオロシ(18-0) C-16 直 納3

規格	寸法	1個	
特大	100×240	¥1,650	663-8245
大	90×160	¥1,540	663-8244
小	50×100	¥500	663-8242



⑫ チーズグレーター C-16 直 納3

全長・245/P.P+ステンレス
1個 ¥1,100 665-8930
※荒目、細目アリ

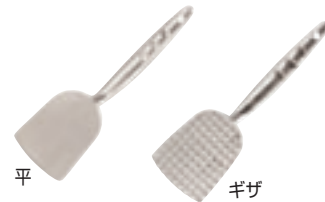

⑬ ステン肉タタキ C-16 直 納3

規格	全長	1個	
平	204	¥5,100	665-4100
ギザ	210	¥5,100	665-4110

※異物混入を防ぎます



⑭ 肉タタキ C-16 在

規格	全長	1個	
平	200	¥2,700	663-8310
ギザ	200	¥2,700	663-8311

※鉄鋳物

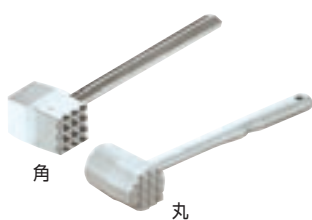

⑮ アルミミートハンマー C-16 直 納4

規格	全長	1個	
角	205	¥640	665-3121
丸	205	¥680	665-3122

※アルミ鋳物



⑯ 木柄ミートローラー C-16 直 納3

寸法・巾50×全長180
1個 ¥760 658-2840



⑰ 角型肉おさえ(18-8) C-16 直 納3

板寸法・150×100×3
1個 ¥1,600 658-2850



⑱ 18-0コロッケリング C-16 直 納3

寸法・80×60×8
1個 ¥600 665-3131



⑲ 18-0ハンバーgring C-16 直 納3

寸法・90×75×12
1個 ¥640 665-3132



⑳ 手無目玉焼リング(18-0) C-16 直 納3

規格	寸法	1個	
7cm	70φ×16	¥250	664-8307
8	80φ×16	¥280	664-8308
9	90φ×16	¥310	664-8309
10	100φ×16	¥340	664-8310
12	120φ×16	¥400	664-8312



㉑ 手付目玉焼リング(18-0) C-16 直 納3

規格	寸法	1個	
大	115φ×15	¥1,000	664-8384
小	87φ×15	¥660	664-8382



① 丸型洗浄ピン C-16直 納3

規格	1個	
250cc	¥440	663-0302
500cc	¥550	663-0305
1ℓ	¥740	663-0310

※PE製



② キャニオンスプレー C-15缶 / 容量・500cc
1個 ¥960 665-0501



③ キャニオンスプレー-A C-15缶 / 容量・500cc
1個 ¥960 663-0500



④ PCスプレー C-16直 納3

規格	1個	
500cc	¥1,200	663-0450
1000cc	¥2,000	663-0451



⑤ クローム噴霧器防水型 C-16直 納3

規格	1個	
400cc	¥29,000	663-0454
700cc	¥40,000	663-0457
1000cc	¥42,000	663-0458

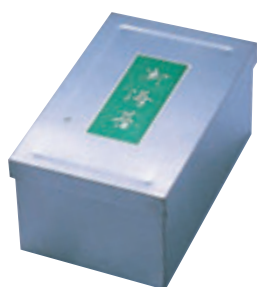

⑥ のり缶(18-0) C-16缶

規格	寸法	1個	備考
特大	227×227×86	¥5,800	663-0105 20束
大	137×227×102	¥5,500	663-0104 10束
小	137×227×65	¥4,600	663-0102 5束



⑦ B型電気乾燥器 C-16直 納3
寸法・172×252×172/20束用
1台 ¥44,000 665-3350
※100V・17W
サーモスタット・ヒーター式



ワイドブラウン

⑧ コンジメトデispenser C-16直 納3
ワイドタイプ(本体ポリカ/中子P-P)

規格	寸法	1個	
4740 2ヶ入	350×165×120	¥31,000	313-4740
4742 3ヶ入	500×165×120	¥33,000	313-4742
4745 4ヶ入	655×165×120	¥47,000	313-4745

※⑧⑨色・ブラウン、ブラック



レギュラーブラウン

⑨ コンジメトデispenser C-16直 納3
レギュラータイプ(本体ポリカ/中子P-P)

規格	寸法	1個	
4741 4ヶ入	350×165×120	¥31,000	313-4741
4743 6ヶ入	500×165×120	¥33,000	313-4743
4746 8ヶ入	655×165×120	¥47,000	313-4746



⑩ 共柄泡立(18-8) C-16直 納3

規格	1本	
21cm	¥ 990	663-0121
24	¥1,045	663-0124
27	¥1,100	663-0127
30	¥1,155	663-0130
33	¥1,540	663-0133
36	¥1,760	663-0136
40	¥1,925	663-0140
42	¥2,090	663-0142
45	¥2,255	663-0145
50	¥3,080	663-0150



⑪ シルバー泡立(18-8) C-16直 納3

規格(cm)	1本	
#7(21)	¥1,760	665-3207
#8(24)	¥1,880	665-3208
#9(27)	¥2,000	665-3209
#10(30)	¥2,420	665-3210
#11(33)	¥2,600	665-3211
#12(36)	¥2,960	665-3212
#13(39)	¥3,140	665-3213
#14(42)	¥3,620	665-3214
#15(45)	¥3,880	665-3215
#16(48)	¥4,180	665-3216
#17(51)	¥4,480	665-3217
#18(54)	¥4,960	665-3218
#19(57)	¥5,320	665-3219



細線 太線

⑫ オーバルフレンチホイッパー(18-8) C-16直 納3 / 握り易いだ円持手

	規格	1本	
細線 (1.4φ)	25cm	¥1,520	664-0125
	30	¥1,640	664-0130
	35	¥1,740	664-0135
	40	¥1,880	664-0140
	45	¥2,160	664-0145
太線 (2φ)	25cm	¥1,460	664-0225
	30	¥1,690	664-0230
	35	¥1,820	664-0235
	40	¥1,930	664-0240
	45	¥2,160	664-0245
	50	¥2,410	664-0250
	55	¥2,610	664-0255



⑬ ハンドミキサー-THM-273W H-3直 / 100V・80W
寸法・190×85×175
1台 ¥6,000 666-1273
※速度5段切替・定格10分



⑬ 共柄スピード泡立(18-8) C-16直 納3 / 全長・290
1本 ¥1,100 665-3201



⑭ 強化木スピード泡立 C-16直 納3 / 全長・240
1本 ¥720 663-0200

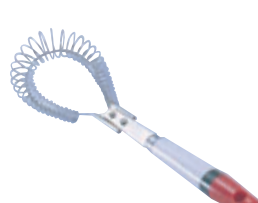

⑮ マイnockスピード泡立 C-16直 納3 / 全長・260
1本 ¥500 663-0240



⑯ ハンドミキサー-THM-1300S H-3直 / 100V・80W
寸法・190×85×175
1台 ¥7,000 666-1301
※速度5段切替・定格10分



① 計量スプーン2本組
C-16 在 / 18-0
容量・5,15cc
1組 ¥350 663-0512



② 計量スプーン3本組
C-16 直 納3 / 18-0
容量・2.5,5,15cc
1組 ¥440 663-0513



③ 計量スプーン4本組
C-16 直 納3 / 18-0
容量・2.5,5,15,30cc
1組 ¥620 663-0514



④ 椀型計量カップ
C-16 直 納3 / 18-8
容量・200cc
1個 ¥640 663-0560



⑤ 計量カップ5点セット
C-16 直 納3 / 18-10
容量・30,60,80,125,250cc
1組 ¥4,360 663-0565



⑥ アクリル水マス C-16 直 納3

規格	寸法	1個	
200cc	78φ×62	¥ 310	664-0402
250cc	75φ×80	¥ 340	664-0407
500cc	95φ×95	¥ 450	664-0405
1ℓ	110φ×120	¥ 960	664-0410
2ℓ	125φ×192	¥1,350	664-0420
3ℓ	163φ×192	¥3,270	664-0430

※3ℓのみポリカーボネイト製



⑦ ポリカメジャーカップ C-16 在

規格	寸法	1個	
250cc	80φ×115	¥ 630	663-0402
500cc	100φ×140	¥ 810	663-0405
1ℓ	125φ×174	¥1,280	663-0410
2ℓ	154φ×219	¥2,200	663-0420
3ℓ	176φ×248	¥3,410	663-0430



⑧ 口付水マス(18-8) C-16 在

規格	寸法	1個	
100cc	53φ×56	¥1,060	663-0501
200cc	70φ×65	¥1,170	663-0502
300cc	78φ×75	¥1,550	663-0503
500cc	85φ×110	¥2,000	663-0505
1ℓ	108φ×123	¥2,500	663-0510
2ℓ	136φ×150	¥3,200	663-0520
3ℓ	160φ×175	¥5,100	663-0530
5ℓ	180φ×210	¥6,200	663-0550



⑨ P.P.手付ピーカー C-16 直 納3

規格	寸法	1個	
100cc	56φ×71	¥ 190	665-3401
200cc	68φ×90	¥ 300	665-3402
300cc	78φ×109	¥ 340	665-3403
500cc	89φ×119	¥ 480	665-3405
1ℓ	110φ×151	¥ 600	665-3411
2ℓ	134φ×201	¥ 790	665-3412
3ℓ	145φ×230	¥1,100	665-3413
5ℓ	169φ×270	¥2,230	665-3415



ステン

⑩ バネ付コロツケ型 C-16 直 納4

規格	寸法	1個	
ステン	55×75×30	¥3,800	658-2870

※ステン18-8



ごま缶

⑪ 調味缶小(18-8) C-16 直 納3
寸法・55φ×80 / ごま缶のみ55φ×100
A缶・S缶・P缶・G缶・N缶・F缶
上記6種各 1個 ¥1,070 663-5555
ごま缶のみ 1個 ¥1,360 663-5556



ごま缶

⑫ 調味缶大(18-8) C-16 特 納3
寸法・70φ×95 / ごま缶のみ70φ×120
A缶・S缶・P缶・G缶・N缶・F缶
上記6種各 1個 ¥1,140 663-5570
ごま缶のみ 1個 ¥1,470 663-5571



⑬ 缶(18-8) C-16 直 納3 / とうがらし、さんしょ入
大(70φ×95) / 1個 ¥1,520 663-5070
小(55φ×80) / 1個 ¥1,400 663-5055

⑭ ベンギン正油大 N4 在
寸法70φ×145(320cc) / 色・グリーン、ピンク
1個 ¥240 663-8810



⑮ 調味ポット N-1 直 納3

寸法・88×160×106
1個 ¥600 658-3601
※スプーン付 / 容量750ml

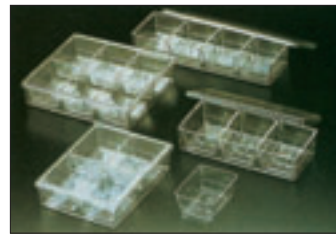

⑯ ポリカーボスパイスケース C-16 直 納3

規格	寸法	1個	
3ヶ入	338×162×74	¥4,400	665-3361
4ヶ入長	442×162×74	¥5,500	665-3362
4ヶ入角	290×230×74	¥5,500	665-3363
6ヶ入	330×290×74	¥8,000	665-3364
伸子	134×104×61	¥ 560	665-3365

※衝撃に強く、内容物が一目で見分かります

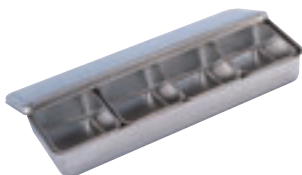

⑰ プレスヤクミ入(18-8) C-16 直 納3

規格	寸法	1個	
2ヶ入	225×145×60	¥ 4,000	663-8802
3ヶ入	330×145×60	¥ 5,600	663-8803
4ヶ入長	435×145×60	¥ 7,200	663-8804
4ヶ入角	285×225×60	¥ 7,200	663-8814
5ヶ入	543×145×60	¥ 9,000	663-8805
6ヶ入	330×285×60	¥10,300	663-8816
伸子	130×105×55	¥ 760	663-8800



⑱ プレス中型ヤクミ入(18-8) C-16 直 納3

規格	寸法	1個	
2ヶ入	233×175×70	¥ 5,320	664-8822
3ヶ入	343×175×70	¥ 7,640	664-8823
4ヶ入長	450×175×70	¥ 9,660	664-8824
4ヶ入角	333×235×70	¥ 9,660	664-8834
6ヶ入	343×335×70	¥13,540	664-8836
伸子	160×110×65	¥ 1,220	664-8820



⑲ プレス大型ヤクミ入(18-8) C-16 直 納3

規格	寸法	1個	
2ヶ入	265×200×72	¥ 6,200	664-8842
3ヶ入	385×200×72	¥ 8,940	664-8843
4ヶ入長	515×200×72	¥11,520	664-8844
4ヶ入角	385×265×72	¥11,520	664-8854
6ヶ入	385×385×72	¥14,500	664-8856
伸子	185×123×66	¥ 1,290	664-8840



⑳ プレス00号ヤクミ入(18-8) C-16 直 納3

規格	寸法	1個	
3ヶ入	210×118×60	¥ 4,000	664-8803
4ヶ入長	277×118×60	¥ 5,100	664-8804
4ヶ入角	225×145×60	¥ 5,100	664-8814
6ヶ入	330×145×60	¥ 6,900	664-8816
8ヶ入長	435×145×60	¥ 9,080	664-8808
8ヶ入角	285×225×60	¥ 9,080	664-8818
12ヶ入角	330×285×60	¥12,940	664-8812
伸子	105×67×60	¥ 600	664-8800



LET'Sシリーズ **N-6** 在 / ⑧はベアリング付です

番号	品名・規格	寸法	1個(枚)	
①	K-181 しょう油差し 大	53φ×125	¥730	665-3551
②	K-1182 ソース差し	60φ×140	¥850	665-3552
③	K-182 調味料入れ 塩	42φ×85	¥550	665-3553
④	K-183 調味料入れ こしょう	42φ×85	¥550	665-3554

番号	品名・規格	寸法	1個(枚)	
⑤	K-184 ようじ入れ	42φ×85	¥480	665-3555
⑥	K-186 テーブルスタンド 大	70φ×120	¥730	665-3556
⑦	K-190 テーブルトレイ	216×91×18	¥600	665-3557
⑧	K-189 ターンテーブル	190φ×23	¥880	665-3558



⑨ **メラミン箸 H-31 C-15 在**
全長・210 / 色・朱 / 耐熱120°
1組 ¥290 [665-3601](#)

⑩ **花箸(水木) C-16 直 納3**
全長・360 / 1組 ¥740 [663-0436](#)



⑪ **白木揚箸 C-16 直 納3**
全長・425 / 1組 ¥1,100 [663-0432](#)

⑫ **ローズ柄揚箸 C-16 直 納3**

規格	全長	1組	
35	350	¥1,180	663-0435
42	420	¥1,420	663-0442



⑬ **極上白木柄盛箸 C-16 直 納3**

規格	全長	1組	
120	265	¥ 7,600	663-0312
150	290	¥ 8,000	663-0315
180	320	¥ 8,700	663-0318
210	350	¥ 9,000	663-0321
240	380	¥ 9,400	663-0324
270	415	¥10,400	663-0327
300	445	¥11,400	663-0330



⑭ **上菜箸 C-15 在** / 竹製
全長・330 / 1組 ¥180 [665-3603](#)

⑮ **糸巻菜箸 C-15 在** / 木漆
全長・320 / 1組 ¥320 [665-3604](#)
※色2色(選べません)

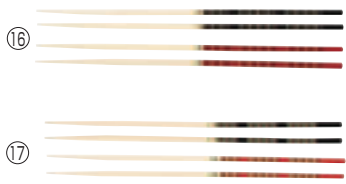

⑯ **カブキ菜箸 C-15 在** / 竹製
全長・330 / 色・赤、黒 2組セット
1セット ¥180 [665-3608](#)

⑰ **カラー菜箸 C-16 在** / 竹製
全長・360 / 色・赤、黒
1組 ¥180 [665-3610](#)

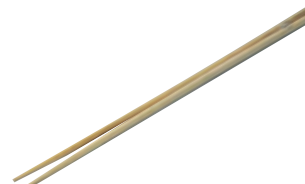

⑱ **竹製菜箸 C-15 在**

規格	全長	1組	
27	270	¥ 66	663-0331
30	300	¥ 76	663-0332
33	330	¥ 86	663-0333
36	360	¥ 90	663-0336
39	390	¥ 90	663-0339
45	450	¥120	663-0345
48	480	¥140	663-0348



⑲ **ステンロート(18-8) C-16 直 納3**

規格	寸法	1個	
12	120φ	¥1,900	663-0412
16	160φ	¥2,300	663-0416
18	180φ	¥2,700	663-0418
21	210φ	¥3,400	663-0421
24	240φ	¥4,200	663-0424



⑳ **木製ナフキン立No.71 E-16 納3**
寸法・112×51×110H
1個 ¥2,150 [665-3640](#)



㉑ **ステン栓抜(18-0) C-16 在** / 全長・137
1本 ¥410 [663-5540](#)



㉒ **大々栓抜 C-16 直 納3** / 全長・160
1本 ¥1,000 [663-5545](#)



㉓ **三徳缶切大 C-16 在** / 全長・130
1本 ¥290 [663-5534](#)



㉔ **ステンレス開缶器 H-1 在** / 全長・225
1個 ¥3,000 [666-1900](#)



㉕ **電動缶切機1000型 N-4 直 納3**
寸法・230×450×388 / 100V・100W
1台 ¥178,000 [663-5000](#)
※1缶で1時間に500缶開缶できます



㉖ **ステンジャンボ缶切 C-16 在** 寸法・128×78
1個 ¥1,240 [666-1901](#)



㉗ **ガンジー缶切 C-16 在**

規格	全長	1個	
大	110	¥850	663-5594
小	80	¥700	663-5592



㉘ **ステンガンジー缶切 C-16 在**
寸法・110×65
1個 ¥1,290 [665-3700](#)



㉙ **鉄Vカッター C-16 納3**
寸法・215×110×300
1個 ¥7,750 [663-5510](#)
※ガイド付



① ディスペンサー(PE) C-16 在 / 赤、黄、白

規格	寸法	1個	
400	58φ×210	¥260	663-5040
360	55φ×205	¥220	663-5036
270	50φ×185	¥200	663-5027



② マジックファイブディスペンサー C-16 直 納3
色赤白

規格	寸法	1個	
500cc	55φ×220	¥640	665-6500
300cc	52φ×170	¥570	665-6300
200cc	50φ×140	¥500	665-6200



③ キャップ付ディスペンサーフレッシュミー E-16 在 / 色赤、白

規格	寸法	1個	
400	66φ×200	¥440	665-3804
300	60φ×174	¥380	665-3803



④ プッシュミーME-400S N-6 直 納5 / 色赤、青、白
寸法:62φ×199/400cc
1個 ¥600 665-3808
※ひと押し10又は15cc



⑤ ディスペンサースタンド(18-8) C-16 直 納3

規格	寸法	1個	
大	156×156×217	¥7,000	663-5564
小	141×141×196	¥3,800	663-5562

※最大63φまで可



⑥ フグのワタ入れ(18-8) C-16 直 納3

規格	寸法(内寸)	1個	
大	230φ×220	¥13,000	665-3834
小	180φ×180	¥11,000	665-3835

※フグのワタ入れとして使用する場合は
カギが必要です



⑦ ポリカキッチンポット C-16 直 納3

規格	寸法(内寸)	1組	
10	100φ×100	¥1,900	665-3810
12	120φ×120	¥2,300	665-3812
14	140φ×140	¥2,800	665-3814
16	160φ×160	¥3,500	665-3816
18	180φ×180	¥4,100	665-3818
20	200φ×200	¥5,300	665-3820
22	220φ×220	¥6,200	665-3822



⑧ ポリカ角キッチンポット C-16 直 納3

規格	寸法(内寸)	1組	
10.5	100角×98	¥2,970	665-3910
12	118×113	¥3,600	665-3912
13.5	132×126	¥4,350	665-3913
15	146×141	¥4,990	665-3915
16.5	160×155	¥5,730	665-3916
18	175×170	¥6,280	665-3918
21	206×198	¥8,900	665-3921



⑨ デッシャー(18-8) C-16 直 納3

規格	寸法	容量	1個	
#6	78φ 130		¥3,300	663-5706
#8	72φ 110		¥3,300	663-5708
#10	68φ 90		¥2,900	663-5710
#12	65φ 80		¥2,900	663-5712
#14	59φ 60		¥2,900	663-5714
#16	55φ 50		¥2,900	663-5716
#18	50φ 35		¥2,900	663-5718
#20	44φ 25		¥2,890	663-5720
#22	42φ 20		¥2,890	663-5722
#24	39φ 18		¥2,890	663-5724
#26	37φ 16		¥2,890	663-5726
#27	35φ 12		¥2,890	663-5727
#28	30φ 8		¥2,890	663-5728



⑩ ロングデッシャー(18-8) C-16 直 納3 / 1個 ¥5,400

規格	径×全長	容量	
#16	55φ×300	50	665-9016
#18	50φ×295	35	665-9018
#20	44φ×290	25	665-9020
#22	42φ×290	20	665-9022
#24	39φ×285	18	665-9024
#27	35φ×280	12	665-9027



⑪ ロングデッシャー穴明(18-8) C-16 直 納3 / 1個 ¥6,000

規格	径×全長	容量	
#16	55φ×300	50	665-9116
#20	44φ×290	25	665-9120
#22	42φ×290	20	665-9122
#24	39φ×285	18	665-9124



⑫ スーパーデッシャー(18-8) C-16 直 納3 / 1個 ¥2,080

規格	径×全長	容量	
#10	68φ×230	90	665-9210
#12	65φ×225	80	665-9212
#14	59φ×220	60	665-9214
#16	55φ×215	50	665-9216
#18	50φ×210	35	665-9218
#20	44φ×205	25	665-9220
#22	42φ×202	20	665-9222
#24	39φ×200	18	665-9224



⑬ オーガナイザーボックス C-16 直 納3

寸法:125×300×105 / PP
1個 ¥750 664-6600
※色:ホワイト、グレー、ブラック、
ブラウン、キャメル



⑭ ステン経木差(18-0) C-16 直 納3

規格	寸法	1個	
2段	165×87×530	¥9,500	663-9602
3段	165×132×530	¥11,400	663-9603



⑮ PC経木差 C-11 納2

規格	寸法	1個	
透明	215×160×455	¥9,200	231-2810
檜	215×160×455	¥10,800	231-2813

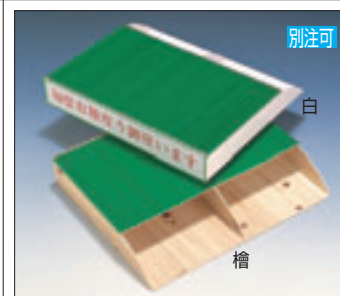

⑯ 包装紙入れ(PVC) C-11 納2

規格	寸法	1個	
白	405×355×65	¥7,400	231-2831
檜	405×355×65	¥9,500	231-2833



① エレガントタンブラー **N-8 直**

規格	寸法	1個	
270cc	80φ×86	¥400	655-0270
375cc	80φ×122	¥580	655-0375

色・クリア、黒、マリン、アンバー、チェリー、フォレスト
 ※ポリカーボネイト製 / 耐熱温度120°
 タンブラーがくっつかないスタッキング製
 洗浄機、消毒保管庫対応



② デリスター用フードボックス **E-10 在**
 寸法・295×278×230
 1台 ¥4,400 **442-0003**



③ シンクエンドバスケットSH-024 **C-16 在** / 18-8ステンレス
 寸法・205×425~545×90
 1個 ¥4,100 **658-2924**



④ シンクエンドバスケットSH-025 **C-16 直 納3** / 18-8ステンレス
 寸法・120×420~505×80
 1個 ¥2,900 **658-2925**



⑤ ウォーターコランダー(18-8) **C-16 直 納3**

規格	寸法	1台	
大	350×440×50	¥7,400	665-5101
小	275×400×40	¥6,400	665-5102



⑥ 2段式ウォーターコランダー(18-8) **C-16 直 納3**

規格	寸法	1台	
大	360×470×340	¥24,200	665-5111
小	285×430×320	¥20,200	665-5112



⑦ キッチンラック **C-16 直 納3**
 積重ね可、足折畳式 / ABS+スチールメッキ

規格	寸法	1台	
T-102	400×245×190	¥1,220	658-2972
T-103	400×245×275	¥1,450	658-2973



⑧ PE流しスノコ **N-1 直 納5**
 寸法・450×300×15 / 抗菌・防カビ
 1枚 ¥1,050 **665-5130**



⑨ クリーンラック吸盤式(18-0) **C-16 直 納3**

規格	寸法	1個	
大	320×115	¥1,200	665-5147
中	220×110	¥1,060	665-5148



⑩ 抗菌蓋付三角コーナーCK-114 **C-16 直 納3** / 18-8ステンレス
 寸法・200×160×114
 1個 ¥1,840 **658-2994**



⑪ クリーナーケース流し掛シングル **C-16 在** / ステン18-0

規格	寸法	1個	
大	198×88×65	¥820	663-6324
小	164×88×54	¥660	663-6322

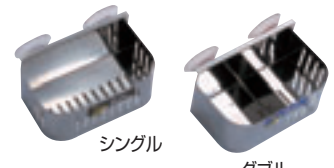

⑫ クリーナーケース吸盤付 **C-16 在**
 寸法・164×88×54 / ステン18-0

規格	1個	
シングル	¥900	663-6310
ダブル	¥930	663-6311



⑬ 網製三角コーナー(18-8) **C-16 直 納3** / 10メッシュ

規格	寸法	1個	
大	320×260×120	¥4,000	665-5141



⑭ 三角コーナー(18-0) **C-16 直 納3**

規格	寸法	1個	
特大	200×165×130	¥1,120	663-6305
大	200×160×70	¥900	663-6304
小	200×160×50	¥780	663-6302



⑮ 抗菌洗剤・タワシ入れ(吸盤式) **C-16 直 納3** / 18-0

規格	寸法	1個	
大	235×96×70	¥1,420	665-5146
小	180×96×70	¥1,170	665-5145



⑯ ホームコーナー **N-1 直 納3**
 寸法・190×190×220
 1個 ¥2,720 **921-2104**

⑰ アメニティライフ三角トイレコーナー **H-7 直 納3**
 寸法・224×143×H195
 1個 ¥1,100 **921-2300**
 材質・スチロール樹脂



① 耐熱オープンミット C-16直 納3

規格	全長	1枚	
10インチ	240	¥6,800	666-1910
13インチ	320	¥8,300	666-1913

※耐熱・300°/ノーメックス生地



② オープンミットタン C-16直 納3

規格	全長	1枚	
特大	420	¥1,660	666-1950
大	380	¥1,400	666-1945
中	340	¥1,340	666-1944
小	260	¥1,000	666-1941

※耐熱・200°



③ AMシリコンオープンミット E-2 在

規格	全長	1枚	
大	325	¥1,280	666-1990
中	280	¥1,200	666-1980

※耐熱・260°/シリコン・綿



④ ボロ手 C-16在 / 綿

全長・260 / 2枚1組
1組 ¥920 661-5201

※製作の都合でその都度
色・模様が異なります



⑤ テリーミット C-16直 納3 / 綿

規格	全長	1枚	
大	420	¥1,800	665-5601
小	340	¥1,500	665-5602



⑥ オープン手袋 / 綿・シリコン塗装
C-15在 / 耐熱100°

規格	全長	1枚	
特大	420	¥1,200	665-6508
大	330	¥860	661-5204
小	260	¥780	661-5202



⑦ バンガードオープンパピットミット
C-16直 納3 / 耐熱230°

規格	全長	1枚	
12インチ	305	¥ 9,600	665-5611
15インチ	380	¥10,800	665-5612

※ケブラ材



⑧ シリコンラバーオープンミット
C-15直 納4 / 耐熱・230°

規格	全長	1枚	
大	345	¥4,400	665-6600
小	250	¥2,400	665-6601



⑨ パイロテックスオープン手袋
C-15直 納4 / 耐熱200°

規格	全長	1枚	
特大	400	¥2,550	658-3001
大	330	¥2,500	658-3003
小	260	¥1,700	658-3005



⑩ カラーオープンミット
C-16直 納3

色・ブルー、レッド、グリーンの3色

規格	全長	1枚	
13インチ	330	¥1,700	658-3013

※耐熱温度・200°



⑪ TKGオープンミットブラック
C-16直 納3 / 耐熱・200°

規格	全長	1枚	
特大	420	¥1,660	658-3022
大	380	¥1,400	658-3023
中	340	¥1,340	658-3024
小	260	¥1,100	658-3026



⑫ 竹製ササラ C-15在

規格	寸法	1個	
大	35φ×240	¥500	663-0114
小	30φ×180	¥440	663-0112



⑬ ワイヤブラシ(18-0) C-15在

規格	寸法	1個	
細型	20×270	¥250	663-0110
太型	40×210	¥420	663-0111



⑭ ユニットブラシ C-15直 納5

規格	寸法	1個	
大	60×135×80	¥4,100	665-6610
小	40×120×80	¥3,100	665-6611



⑮ ワイヤボタンタコ焼ブラシ
C-16直 納3 / ドリル用
寸法・30φ×95 / スチール製
1組 ¥2,200 658-3100

① すくい棒 **K-2 直**

規格	寸法	1本	
大	180×200×1200	¥9,800	658-3301
小	65×140×1200	¥6,800	658-3033

※箱:ステンレス、柄:アルミニウム、グリップ:PVC

② ヘドロキャッチャー **C-16 直**

規格	箱寸法	1本	
L	240×180×85	¥31,900	658-3306
S	185×65×100	¥29,800	658-3308

※全高1200/18-8ステンレス

④ 40150フライヤーブラシ **C-16 直 納3**寸法:35φ×180×全長710
1本 ¥2,050 665-5701⑤ 40152フライヤーブラシ **C-16 直**寸法:22φ×200×全長595
1本 ¥2,030 665-5702⑥ ツメブラシ **C-16 在**
寸法:85×25×45
1個 ¥120 731-8101⑦ 脱毛防止スクラブブラシハード **C-16 直 納3** / 210×65 / 毛長27
色:赤、黄、青、緑、白 / PP+PBT
1個 ¥3,200 665-5720⑧ カuttingボードブラシ#40521 **C-16 直** / 65×146×全長175
色:白、赤、青、緑、黄 / ポリエステル
1個 ¥2,200 665-5711⑨ 40024/パンリップブラシ **C-16 直 納3** / 50×140×全長160
色:青、緑、白、黄、赤 / ポリエステル
1個 ¥2,000 665-6413⑩ 41395ハンディスクラバー **C-16 直 納3** / 38×67×全長185
色:青、緑、白、黄、赤 / ポリエステル
1個 ¥1,000 665-6395⑪ パークュートボードブラシ **H-3 直 納3**
色:白、赤、青、黄、緑
寸法:65×135×全長152 / 毛長26
1個 ¥1,550 658-3423⑫ パークュート歯ブラシ型ブラシ **H-3 直 納3**
色:白、赤、青、黄、緑
寸法:12×40×178 / 毛長17
1本 ¥430 666-2000⑬ パークュート私の爪ブラシ **H-3 直 納3**
色:白、赤、青、黄、緑
寸法:78×301 / 毛長18
1個 ¥680 658-3428

金属検出機対応

※本体、毛共に金属検知器に対応致します／耐熱温度130°
 ※材質・本体ポリプロピレン、毛①～③はPBT樹脂④～⑦はポリエステル



①～③トラストブラシ C-16 直 納3

番号	規格	寸法(全長)	毛長	1個	
①	ハード 124321	81×80 (254)	44	¥5,200	665-9401
②	ハード 125321	38×135(317)	57	¥5,000	665-9402
③	ミディアム121221	120×44	17	¥3,400	665-9403

④～⑦ベーシックブラシ H-9 直 納3

番号	規格	寸法(全長)	毛長	1個	
④	ロング HG89008	60×130(410)	35	¥3,500	665-9406
⑤	ショート HG88208	90×100(280)	30	¥3,200	665-9407
⑥	ベーカリーHG88948	40×150(345)	50	¥2,900	665-9408
⑦	スクラブ HG88308	215×80	30	¥3,800	665-9409

脱毛防止ブラシ

C-16 直 納3

※脱毛しにくい製造方法で、異物混入を防ぎます／耐熱温度130°
 ※色・赤、黄、青、緑、白の5色／材質・本体ポリプロピレン、毛PBT樹脂



⑧ ショートハンドルブラシソフト
 寸法・81×80×254、毛長44
 1個 ¥3,300 665-9501

⑩ カウンターブラシソフト
 寸法・38×135×317、毛長57
 1個 ¥2,200 665-9503

⑫ ハンドクリーンブラシミディアム
 寸法・120×44、毛長17
 1個 ¥1,900 665-9505

⑭ スクラブブラシハード
 寸法・210×65、毛長35(25)
 1個 ¥3,200 665-9508

⑨ ショートハンドルブラシハード
 寸法・81×80×254、毛長44
 1個 ¥3,300 665-9511

⑪ カウンターブラシハード
 寸法・38×135×317、毛長57
 1個 ¥2,200 665-9513

⑬ 丸型ハンドブラシハード
 寸法・110φ、毛長40
 1個 ¥3,700 665-9515



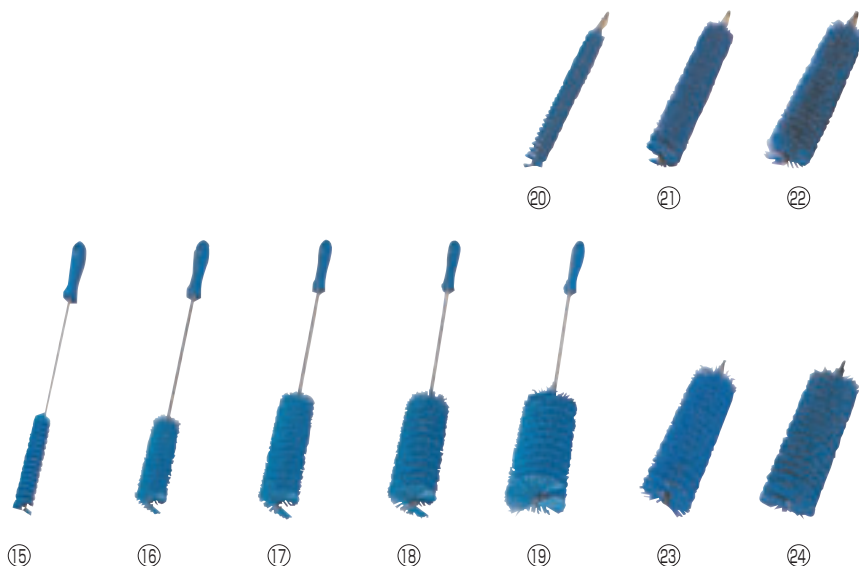

パイプクリーナー H-3 直 納3 / 耐熱130°
 材質・芯部ステンレス / グリップP.P / 毛ポリエステル





番号	規格	寸法(全長)	1個(1本)	
⑮	5376	20φ×110(500)	¥1,600	665-9376
⑯	5377	35φ×110(500)	¥1,700	665-9377
⑰	5378	40φ×110(500)	¥1,800	665-9378
⑱	5379	50φ×110(500)	¥1,900	665-9379
⑲	5370	60φ×150(500)	¥2,000	665-9370
⑳	5365	20φ×160	¥2,300	665-9365
㉑	5367	30φ×160	¥2,500	665-9367
㉒	5368	40φ×160	¥2,700	665-9368
㉓	5369	50φ×160	¥2,800	665-9369
㉔	5356	60φ×160	¥3,100	665-9356

ヴァイカンブラシ N-4 直 納5 / 色・白、赤、黄、青、緑 / 本体PP・毛ポリエステル

 <p>① ネイルブラシ6440ハード 寸法・123×45×毛丈17 1個 ¥1,600 665-5801</p>	 <p>② ハンドブラシ3587ソフト 寸法・170×55×毛丈25 1個 ¥2,000 665-5806</p>	 <p>③ ハンドブラシ丸3885ハード 寸法・130φ×毛丈38 1個 ¥3,800 665-5811</p>	 <p>④ ハンドブラシ3890ハード 寸法・190×66×毛丈39 1個 ¥3,600 665-5816</p>
 <p>⑤ まな板洗浄ブラシ6441ソフト 寸法・115×40×毛丈24 1個 ¥1,800 665-5821</p>	 <p>⑥ ショートハンドルブラシ4190ソフト 寸法・70×250×毛丈40 1本 ¥3,000 665-5826</p>	 <p>⑦ ショートハンドルブラシ4192ハード 寸法・70×250×毛丈36 1本 ¥3,000 665-5831</p>	 <p>⑧ ロングハンドルブラシ4186ハード 寸法・70×400×毛丈36 1本 ¥3,600 665-5836</p>

 <p>⑨ タオルふきん(2枚入) N-4 在 寸法・340×350 / 綿 1組 ¥110 665-6502</p>	 <p>⑩ カウンターふきん(4枚入) N-4 在 寸法・350×600 / レーヨン 1組 ¥125 665-6504</p>	 <p>⑪ 雑巾 N-4 在 寸法・300×200 / 綿 1枚 ¥110 921-2730</p>	 <p>⑫ 白タオル N-4 在 寸法・850×340 / 綿 1枚 ¥150 921-2710</p>
---	--	---	--

 <p>⑬ カラータオル N-4 直 納5 / 綿 寸法・800×340 / 色・緑、黄、青 1枚 ¥220 921-2740</p>	 <p>⑭ 万能ふきん N-4 在 寸法・220×280 / ポリエステル 1枚 ¥115 665-6506</p>	 <p>⑮ ワイピングクロスNo.5000 H-3 直 納5 寸法・320×360 / 色・赤、青、黄、緑、白 1枚 ¥1,150 665-5501</p> <p>※極細繊維の働きで油性、水性を問わず汚れを落とし、洗剤不要の高機能タオルです</p>
--	---	--



S型 L型

⑯ ガム取 N-4 在

規格	寸法	1個	
S型	25×160	¥540	921-2502
L型	60×160	¥590	921-2504

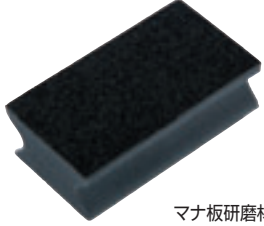

まな板研磨材

⑰ カuttingボードシェイパー C-15 直 / 発泡ポリエチレン
寸法・90×50×30
1個 ¥500 [658-3516](#)
※水を流しながら使用して下さい



⑱ ボンボンタワン C-15 在

規格	1個	
60g	¥500	921-2506
80g	¥600	921-2508
100g	¥760	921-2510

※ステン18-0



⑲ ボンスター C-16 直 納3

規格	容量	1個	
O号	480g	¥1,200	921-2550
細目	460g	¥1,650	921-2500



① 亀の子タワシ **N-4 在**

規格	寸法	1個	
大	150×90×50	¥190	921-2514
中	120×80×50	¥150	921-2513
小	100×75×45	¥110	921-2512

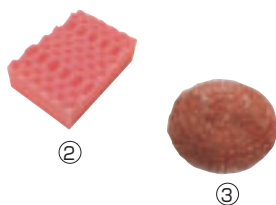

② スポンジU-500 **H-6 在** (115×75)
1個 ¥180 665-8950
③ 銅タワシ **C-15 在** (95φ)
1個 ¥260 666-1995

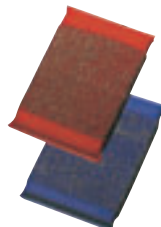

④ メタルクリーン スポンジ **N-4 在**
寸法:145×90×20 / 色・赤、青
1個 ¥540 658-3501
※ステンレスを編み込んだ
スポンジタワシです



⑤ ニューカラータワシ(8ヶ入)
N-4 直 納3 / 色・赤、青、緑、黄
寸法:150×100×55 / P-P
1袋 ¥5,900 658-3505



⑥ はねないタワシ **H-6 直 納3**
寸法:110×80×55 / P-P
1袋(10入) ¥2,700 665-6518



⑦ 正直タワシ小 **C-16 直 納3**
寸法:90×80×50 / P-P
1袋(20入) ¥6,800 665-6519
色・ピンク、グリーン、ブルー、アソート
※大サイズ(160×90×55)もあります

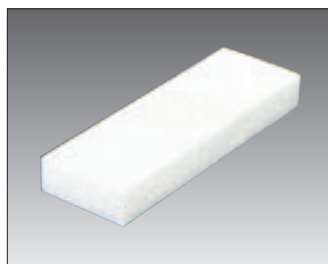

⑧ おそうじ消しゴムOK826
H-6 直 納3
寸法:300×100×40
1個 ¥440 665-6520



⑨ ハイテクトワシ **C-10 在**

規格	寸法	1個	
M	110×70×40	¥160	665-6001
E	180×90×40	¥260	665-6002
XL	280×110×40	¥490	665-6003

※極細繊維集合体で確実に汚れを落とします



⑩ カールケートステンレス **C-16 直**
1個 ¥300 665-6700
※50g



⑪ カールケートゴールド **C-16 直**
1個 ¥300 665-6800
※50g



⑫ スポンジエース **N-4 在**

規格	寸法	1個	
L	150×90	¥310	921-0104
S	115×75	¥198	921-0102



⑬ フライヤータワシNO.94 **N-4 在**
寸法:101×635
1枚 ¥636 665-0094



⑭ がんこタワシ異物混入対策用
N-4 在 / 寸法:125×60
1個 ¥348 658-3511

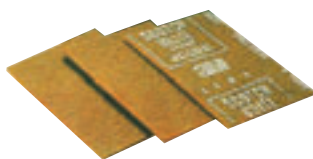

⑮ ハンドパットNO.7447 **N-4 在**
寸法:230×150
1枚 ¥340 665-7447

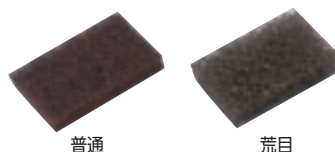

⑯ がんこタワシ **N-4 在**

規格	寸法	1個	
普通	140×83	¥348	921-2540
荒目	140×83	¥696	921-2541

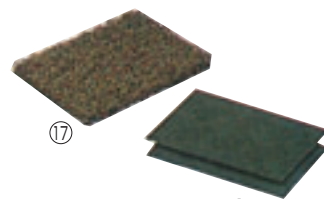

⑰ ハイパッド鍋釜用 **N-4 在**
寸法:150×100 / 1枚 ¥522 921-0020

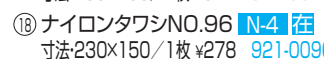

⑱ ナイロンタワシNO.96 **N-4 在**
寸法:230×150 / 1枚 ¥278 921-0096

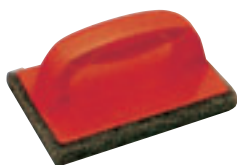

⑲ グリドルスクラパーNO9537
H-6 納3
寸法:110×150
1個 ¥1,850 921-9537



⑳ 高温用グリドル **H-6 直 納3**

品名・規格	1個・1枚	
ホルダーNO.482	¥4,366	921-0482
パッドNO.82	¥ 702	921-0082

※ホルダーにはパッド1枚付
パッド寸法:140×114

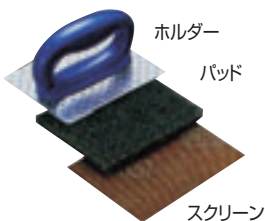

㉑ 低温用グリドル **H-6 直 納3**

品名・規格	1個・1枚	
ホルダーNO.461	¥4,366	921-0461
パッド(10入)	¥3,500	921-0460
スクリーン(20入)	¥3,192	921-0200

※ホルダーにはパッド、スクリーン1枚付
パッド寸法:150×100、スクリーン139×101

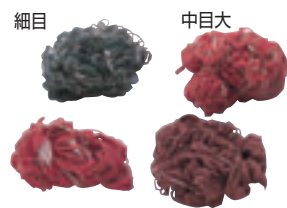

㉒ 布タワシサンドクリーン **C-15 在**

規格	1箱(10ヶ入)	
細目	¥ 7,000	921-2560
中目大	¥ 8,300	921-2574
中目小	¥ 7,000	921-2572
荒目	¥10,000	921-2580