

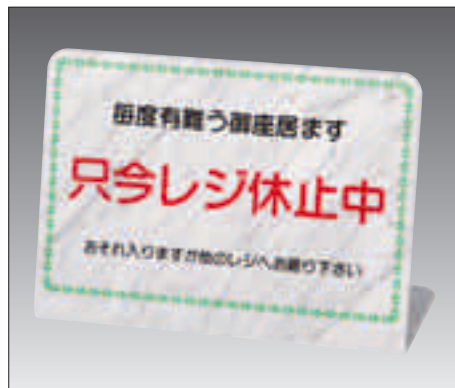

①レジ休止立 小白 E-19 納2
寸法・255×175×110
1個 ¥3,100 461-0021
材質・アクリル5mm



②レジ休止立 小ヒノキ E-19 在
寸法・255×175×110
1個 ¥4,300 461-0023
材質・塩ビ5mm



③レジ休止立 墨流し E-19 在
寸法・255×175×110
1個 ¥3,600 461-0025
材質・塩ビ3mm



④レジ休止板RK-05 E-14 直
寸法・200×300
1個 ¥1,600 461-0555
材質・PET2mm



⑤レジ休止立 大 E-19 在
寸法・250×250×100
1個 ¥2,400 461-0040
材質・カイダック



⑥おわび札 E-9 納2

規格	寸法	1個	
大	170×150×95	¥2,200	461-0034
小	190×90×50	¥ 900	461-0032

材質・(小)アクリル2mm (大)アクリル3mm



UP667-1



UP668-2



UP128-1



UP668-1



使用例

⑦L型ピクトルサイン N-1 直 納5

規格	寸法	1枚	
UP667-1	60×60	¥600	461-6671
UP668-1	60×60	¥650	461-6681
UP668-2	60×60	¥650	461-6682
UP128-1	120×40	¥700	461-1281

材質・アクリル2mm

店頭での使用や品名書き等様々な用途にご使用いただけます。
別注シルク印刷でオリジナル看板も制作可能です。



① 木製サイン C-15 直

規格	寸法	1枚		
特大	230×900×30	¥11,000	462-0023	くさり付き
大	180×600×20	¥ 5,500	462-0018	くさり付き
中	150×400×20	¥ 3,200	462-0015	くさり付き
小	100×250×15	¥ 2,000	462-0010	くさり無し
小(横)	250×100×15	¥ 2,000	462-0025	くさり付き

別注シルク印刷別途見積り致します。
規格品で他文言ございます。お問合せ下さい。
※特大・大・中をくさりで吊るす場合は下からの支えが必要です。

事務室 515-2	ロッカー室 515-29	洗面所 515-37	非常ベル 515-57	休憩室 515-61	火気厳禁 515-115	土足厳禁 515-192
応接室 515-5	更衣室 515-30	お手洗 515-38	喫煙所 515-58	掃除具入れ 515-62	男子更衣室 515-124	ゴミ置場 515-193
機械室 515-15	化粧室 515-36	食堂 515-48	商談室 515-59	禁煙 515-66	女子更衣室 515-125	

② ドアプレート 515/5枚入 E-8 納5
寸法・150×50
5枚 ¥2,500 461-0515
材質・アクリル2mm白

種類	UP515-2	事務室	UP515-57	非常ベル	UP515-192	土足厳禁
	UP515-30	更衣室	UP515-62	掃除具入れ	UP515-29	ロッカー室
	UP515-48	食堂	UP515-125	女子更衣室	UP515-38	お手洗
	UP515-61	休憩室	UP515-15	機械室	UP515-59	商談室
	UP515-124	男子更衣室	UP515-37	洗面所	UP515-115	火気厳禁
	UP515-5	応接室	UP515-58	喫煙室	UP515-193	ゴミ置場
	UP515-36	化粧室	UP515-66	禁煙		

390-10	390-12	390-13	390-15	390-16	390-23	390-25	390-36	390-37	390-38	390-40	390-47	390-50	390-53	390-54	390-61
--------	--------	--------	--------	--------	--------	--------	--------	--------	--------	--------	--------	--------	--------	--------	--------

③ ユニプレート390/5枚入 E-8 納5
寸法・90×300
5枚 ¥6,000 461-0390
材質・アクリル2mm白

種類	UP390-10	どなたさまに限らず現金で...	UP390-25	出入口につき駐車禁止	UP390-50	犬他ペット類入店お断り
	UP390-12	本日は閉店しました	UP390-36	通路に物品をおかないで	UP390-53	自転車置場/縦
	UP390-13	本日は終了しました	UP390-37	廊下に物品を...	UP390-54	自転車置場/横
	UP390-15	明日は休ませていただきます	UP390-38	使った人は必ず元の場所へ...	UP390-61	店頭につき駐車お断り
	UP390-16	本日は休ませていただきます	UP390-40	関係者以外立入禁止		
	UP390-23	駐車ご連絡ください	UP390-47	従業員以外立入お断りします		



④ 角プレート E-8 在

	品名	規格	寸法	1枚	
大	禁煙	HI960-13	400×600	¥4,500	461-0963
	火気厳禁	HI960-6			461-0966
中	禁煙	HI750-13	300×450	¥2,300	461-0753
	火気厳禁	HI750-6			461-0756
小	禁煙	HI500-13	200×300	¥1,800	461-0503
	火気厳禁	HI500-6			461-0506

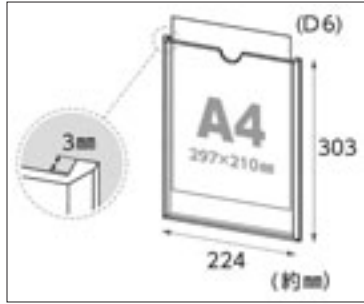

- ① インフォフレーム A4 INFA-4(5枚セット) **N-1** 直 納5
 寸法・224×303(中紙サイズA4)
 1セット ¥4,900 [462-0004](#)
 材質・ポリスチレン、透明両面テープ付

ピン、マグネット不要の掲示板。
 ビタコルクの表面は特殊粘着シート。
 掲示物へのピン、テープ、マグネットが不要です。

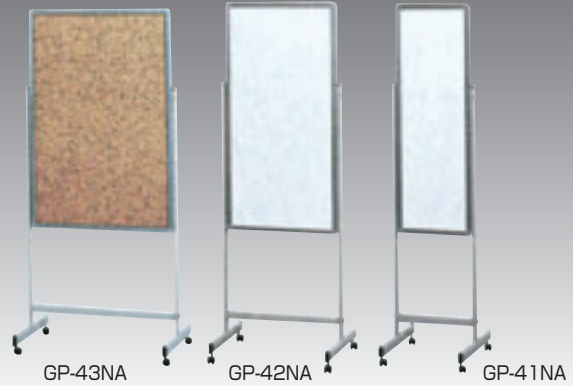

- ② 店頭ビタコルクスタンド **N-2** 直

規格	寸法	1台	
GP-43NA	644×400×1100/1400	¥56,000	461-0243
GP-42NA	494×400×1100/1400	¥55,300	461-0242
GP-41NA	344×400×1100/1400	¥49,800	461-0241

板面・ビタコルク調ボード/ホワイトボード
 脚部・スチール楕円パイプ、キャスター付

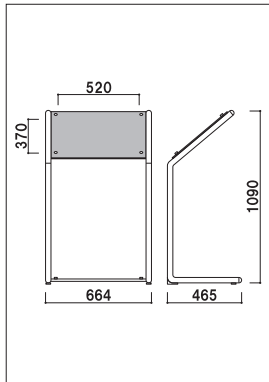

- ③ スペックスタンド SK-66 **E-16** 直
 寸法・664×465×1090
 1台 ¥52,000 [461-2166](#)
 材質・本体スチールクロームメッキ仕上

面板・アクリル透明5mm
 面板ベース・アクリル黒3mm
 自重・8.6kg
 アジャスター仕様
 面板サイズ・W600×450

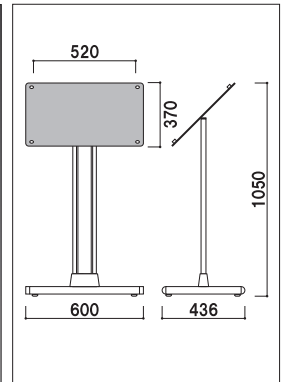

- ④ スペックスタンド SKM-66 **E-16** 直
 寸法・600×436×1050
 1台 ¥70,500 [461-2666](#)
 材質・本体アルミ押し型材・アルミダイキャスト

面板・アクリル透明3mm
 面板ベース・アルミ黒塗装3mm
 自重・14.0kg
 アジャスター仕様
 面板サイズ・W600×450



- ⑤ メニューサインSH-60 **E-16** 直
 寸法・650×400×1320
 1台 ¥54,800 [462-0070](#)
 材質・本体スチール塗装
 面板木製塗装仕上

面板部角度調節可
 自重・12.7kg
 アジャスター仕様

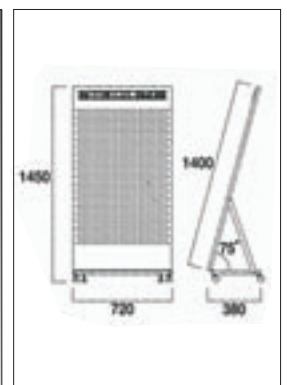

- ⑥ リーフレットスタンド **E-14** 直
 寸法・720×380×1450
 1台 ¥45,000 [451-1650](#)
 材質・スチール焼付塗装
 色・アイボリー
 ※追加部品の販売もいたします。

セット内容
 本体:1台
 案内プレート:1枚
 プレートカバー:1枚
 リーフホルダー:20セット
 ワイヤバー:3本
 組立パーツ:1式

折畳式RXカーブサイン／材質・アルミ製／キャスター仕様



RX-459



RX-609

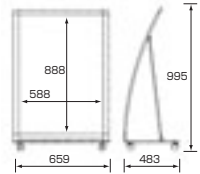
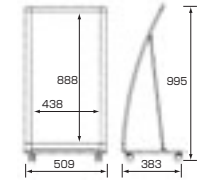

- ①カーブサインRX-459 [E-16](#) [直](#) [車](#)
 寸法・509×383×995
 1台 ¥46,800 [462-0459](#)
 面板サイズ・450×900

- ②カーブサインRX-609 [E-16](#) [直](#) [車](#)
 寸法・659×483×995
 1台 ¥52,000 [462-0609](#)
 面板サイズ・600×900

RXカーブサイン／材質・アルミ製、コーナー部垂鉛／キャスター仕様／面板サイズ・450×1000



RX-47(ホワイト)



RX-40(ブラック)



RX-41(シルバー)

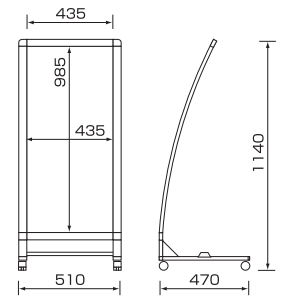

- ③RXカーブサイン [E-16](#) [直](#) [車](#)

規格	寸法	1台	
RX-47	510×470×1140	¥37,800	462-0047
RX-40	510×470×1140	¥37,800	462-0040
RX-41	510×470×1140	¥37,800	462-0041

RXカーブサイン／材質・アルミ製、コーナー部垂鉛／キャスター仕様



RX-71



RX-75

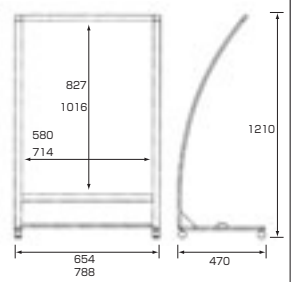

- ④RXカーブサインRX-71 [E-16](#) [直](#) [車](#)
 寸法・654×470×1210
 1台 ¥37,800 [462-0071](#)
 面板サイズ・594×841(A1サイズ)

- ⑤RXカーブサインRX-75 [E-16](#) [直](#) [車](#)
 寸法・788×470×1210
 1台 ¥48,000 [462-0075](#)
 面板サイズ・728×1030(B1サイズ)

アルミサイン／材質・アルミ製／両面仕様(片面仕様もあります)



AP-282



AP-281



AP-285

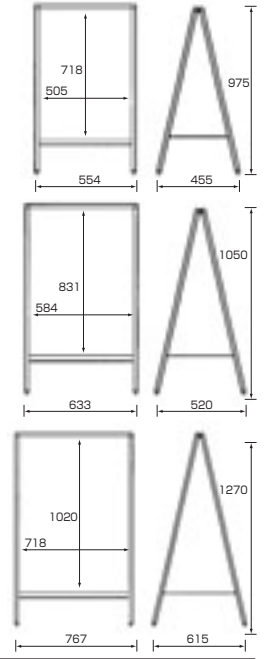

- ① アルミサインAP-282 E-16直 寸法・554×455×975 1台 ¥37,800 462-0282 面板サイズ・515×728(B2サイズ)
- ② アルミサインAP-281 E-16直 寸法・633×520×1050 1台 ¥39,800 462-0281 面板サイズ・594×841(A1サイズ)
- ③ アルミサインAP-285 E-16直 寸法・767×615×1270 1台 ¥49,800 462-0285 面板サイズ・728×1030(B1サイズ)

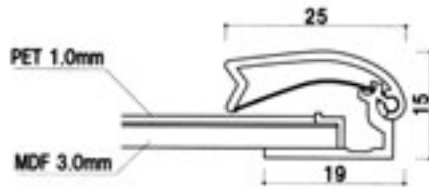

④ ポスターパネル MG-25R H-7直

企画	パネル外寸	1台	
B1	770×1072	¥9,000	462-2501
B2	557×770	¥6,500	462-2502
B3	405×556	¥4,900	462-2503
B4	298×405	¥3,600	462-2504
A1	635×882	¥7,500	462-2511
A1ハーフ	338×882	¥6,300	462-2521
A2	461×635	¥5,800	462-2512
A3	338×462	¥4,600	462-2513
A4	251×338	¥3,300	462-2514

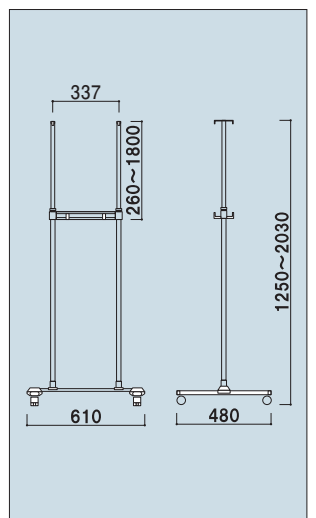
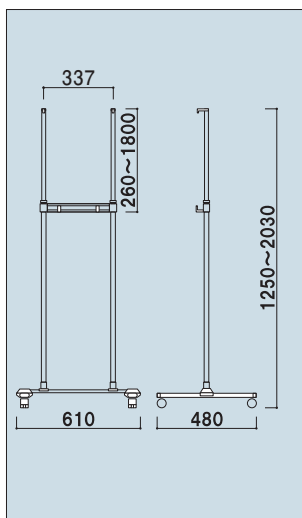
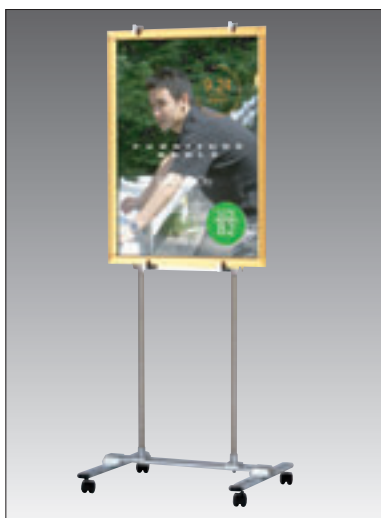

- ⑤ VサインVS-30(片面) E-16直 寸法・610×480×1250~2030 1台 ¥35,500 461-6930 材質・柱/ステンレスICSパイプ パネルサイズ・厚み30mmまで幅400~750mmまで適応。 ※パネルは別売りです。

- ⑥ VサインVS-32(両面) E-16直 寸法・610×480×1250~2030 1台 ¥37,000 461-6932 材質・柱/ステンレスICSパイプ パネルサイズ・厚み30mmまで幅400~750mmまで適応。 ※パネルは別売りです。



① アルミ枠メニュースタンド MSTD-100 **N-1 直 納5**
1台 ¥14,300 **724-0001**
※マーカー仕様、底面2.7kgのおもり付

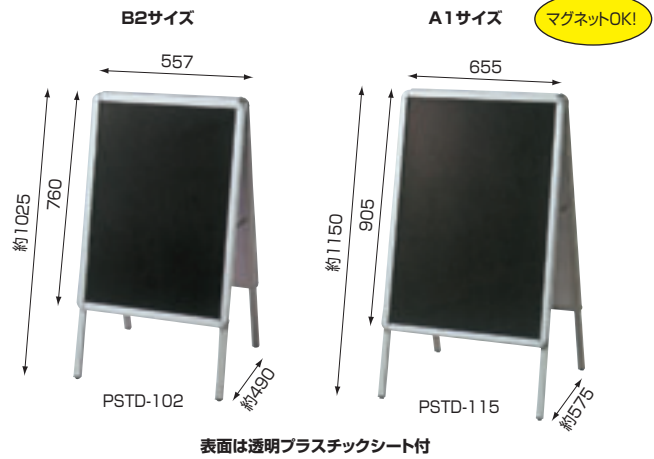

② アルミ枠ポスターパネルスタンド **N-1 直 納5**

規格	備考	1台	
PSTD-102	両面タイプ・マーカー仕様	¥26,800	724-0006
PSTD-115	両面タイプ・マーカー仕様	¥29,700	724-0008

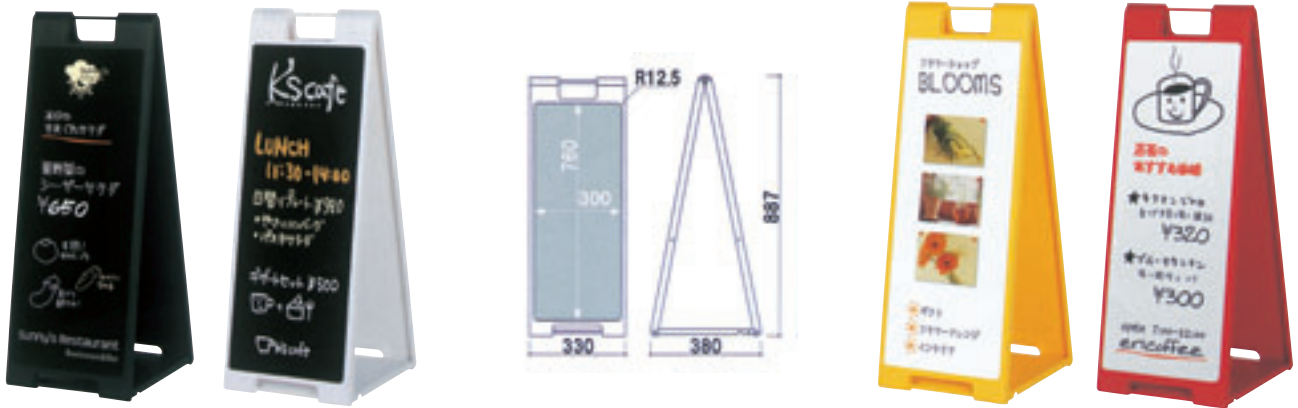

③ スタンドプレートチョーク用(ABS樹脂) **E-16 直**
1台 ¥14,600 **724-0011** / 色・ブラック、ホワイト、イエロー、レッド
※屋内仕様、両面タイプ、マグネット不可

④ スタンドプレートマーカー用(ABS樹脂) **E-16 直**
1台 ¥14,600 **724-0012** / 色・ブラック、ホワイト、イエロー、レッド
※屋内仕様、両面タイプ、マグネット使用できます



⑤ リムーバブルA型マジカルボード **H-6 直**
寸法・450×990(面板サイズ390×730)
1台 ¥19,800 **462-0100**

⑤、⑥共にマーカー、パステルチョーク、ポップゲルチョーク、
チョークが使用可能です(両面仕様・裏面黒無地)
※他にもボードデザイン多数ございます。お問合せください。

⑥ マジカルボード **H-6 直**

規格	寸法	1台	
L	630×470	¥6,800	462-0110
M	470×360	¥4,600	462-0120

片面仕様、縦・横デザインからお選びください

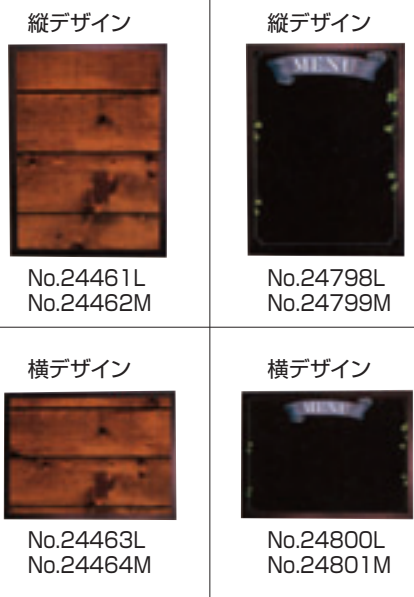



① スタンド黒板TBD70-3 **N-1 直 納5**
 寸法:520×580×1090/両面仕様
 1台 ¥10,500 **462-0703**
 面板サイズ:450×800/ホワイトボード



表面 裏面

② スタンド黒板TBD70-1 **N-1 直 納5**
 寸法:520×580×1090/ホワイトボードとチョーク仕様
 1台 ¥10,500 **462-0701**
 面板サイズ:450×800



③ スタンド黒板TBD83-1 **N-1 直 納5**
 寸法:360×430×810/両面仕様
 1台 ¥7,000 **462-0831**
 面板サイズ:360×700/チョーク仕様/木製



④ スタンド黒板TBD70-2 **N-1 直 納5**
 寸法:520×580×1090/両面仕様
 1台 ¥10,500 **462-0702**
 面板サイズ:450×800/チョーク仕様



⑤ スタンド黒板TBD94 **N-1 直 納5**
 寸法:450×690×1110/木製/両面仕様
 1台 ¥10,500 **462-0940** 色:黒、赤
 面板サイズ:450×900/チョーク仕様



⑥ ハンド式スタンド黒板HTBD-78 **N-1 直 納5**
 寸法:380×460×780/両面仕様
 1台 ¥5,200 **462-1178**
 面板サイズ:380×700/マーカー・チョーク兼用タイプ



⑦ スタンド黒板TBD80-1 **N-1 直 納5**
 寸法:500×400×860/両面仕様
 1台 ¥8,800 **462-0801**
 面板サイズ:430×680/マーカー仕様



⑧ スタンド黒板TBD70-4 **N-1 直 納5**
 寸法:520×580×1090/両面仕様
 1台 ¥10,500 **462-0704**
 面板サイズ:450×800/マーカー仕様



⑨ ハンド式スタンド黒板HTBD-104 **N-1 直 納5**
 寸法:450×530×1000/両面仕様
 1台 ¥8,800 **462-1104**
 面板サイズ:450×920/マーカー・チョーク兼用タイプ



① 木製メニューボード マナイタ KMBD285-1 **N-1 直 納5**
 寸法:280×450
 1枚 ¥3,200 [461-2851](#)
 面板サイズ:250×332/マーカー・チョーク兼用

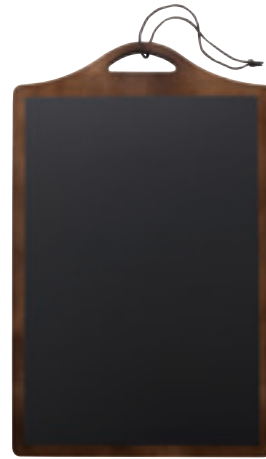

② 木製メニューボード ハンド KMBD285-2 **N-1 直 納5**
 寸法:280×450
 1枚 ¥3,200 [461-2852](#)
 面板サイズ:250×375/マーカー・チョーク兼用

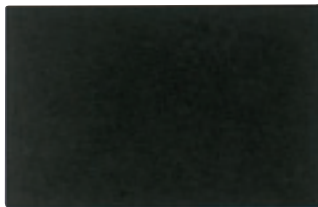

③ POPボードAPB **N-5 直 納5**

規格	寸法	1枚	
302	300×217	¥380	724-0051
443	445×300	¥650	724-0052

※PET樹脂製



④ くさり付POPボードAPB **N-5 直 納5**

規格	寸法	1枚	
303	300×217	¥550	724-0061
444	445×300	¥800	724-0062

※PET樹脂製



⑤ アルミ枠ブラックボードABB **N-5 直 納5**

規格	寸法	1枚	
3053	450×300×16	¥2,000	724-0071
4505	600×450×16	¥3,100	724-0072
6007	900×600×16	¥6,600	724-0073

※材質:面板、白銅板/枠:アルミ



⑥ 枠なし両面ブラックボード **N-1 直 納5**

規格	寸法	1枚	
MBDN64	600×400×6	¥2,200	724-0064
MBDN85	800×550×6	¥3,400	724-0085

※マーカー・チョーク兼用、取付金具付



⑦ 枠なし両面ブラックボード吊り下げ用 **N-1 直 納5**

規格	寸法	1枚	
MWBD32	300×200	¥600	724-0032
MWBD43	400×300	¥900	724-0043

※マーカー・チョーク兼用、吊り下げ用ひも付



⑧ 片面ブラックボード **N-6 直 納5**

規格	寸法	1枚	
A1	800×600	¥4,800	724-0010
A2	600×400	¥2,800	724-0020
A3	400×300	¥1,400	724-0030

※マグネット使用可能、マーカー仕様



⑨ ローコストコルクボード **N-1 直 納5**/コルク:天然木

規格	寸法	1枚	
4530	450×300	¥ 840	724-0111
6045	600×450	¥1,300	724-0112
9045	900×450	¥2,200	724-0113
9060	900×600	¥2,700	724-0115



① チョークボード(チョーク用) **H-6 直**

規格	寸法	1枚	
S	450×300	¥1,800	721-4530
M	600×450	¥3,100	721-6045
L	900×600	¥5,800	721-9060

色黒

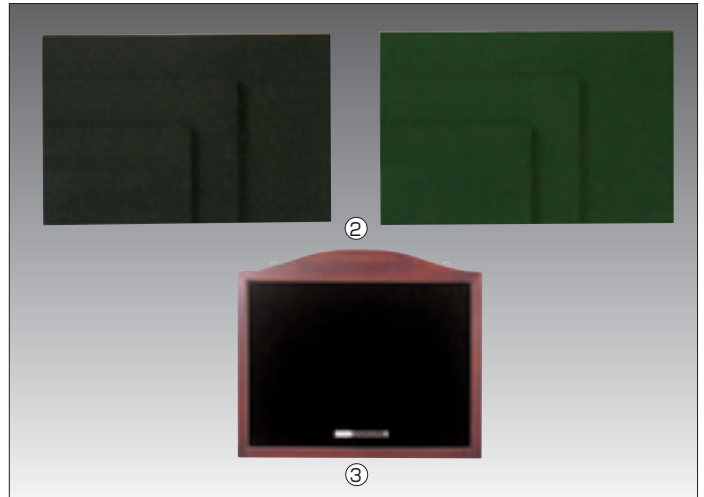

黒板(チョーク用) **N-1 直** / ②は **納5** / ③はマーカー用、マグネット使用可

番号	品名	規格	寸法	1台		備考
②	黒板枠ナシ	BD-354	450×300	¥ 1,650	722-0354	色 緑・黒
		BD-456	600×450	¥ 2,600	722-0465	
		BD-6090	900×600	¥ 4,600	722-6090	
③	ヤマガタ木製 ブラックボード	140E	640×545	¥ 6,500	724-0100	マーカー1本付

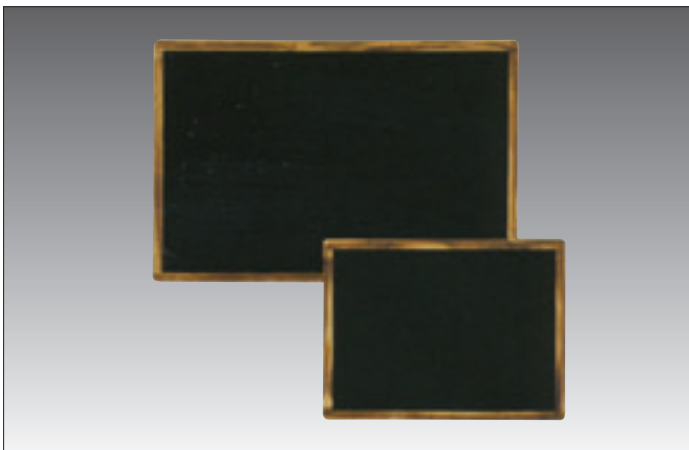

④ マーカー用黒板Y **N-1 直 納5**

規格	寸法	1台	
HBD456Y	600×450	¥4,500	462-0456
HBD609Y	900×600	¥8,500	462-1609

※マグネット使用可

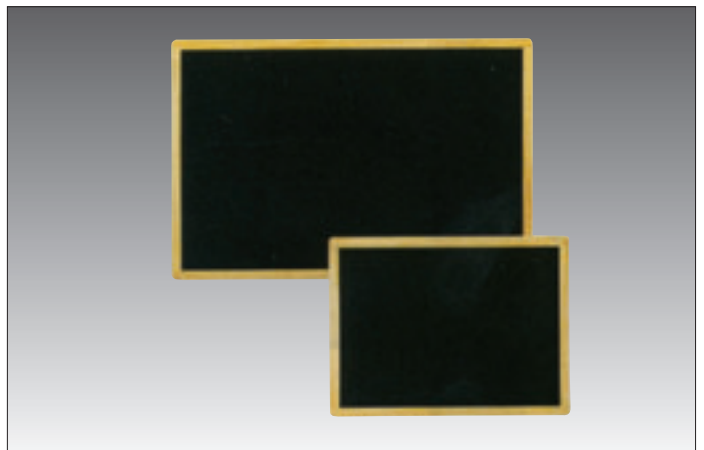

⑤ マーカー用黒板W **N-1 直 納5**

規格	寸法	1台	
HBD456W	600×450	¥4,500	462-1456
HBD609W	900×600	¥8,500	462-2609

※マグネット使用可



⑥ 両面ブラックボード茶 **N-1 直 納5**

規格	寸法	1枚	
MBD641	600×450	¥3,600	721-0641
MBD961	900×600	¥6,000	721-0961

※マーカー・チョーク兼用



⑦ 両面ブラックボード緑 **N-1 直 納5**

規格	寸法	1枚	
MBD642	600×450	¥3,600	721-0642
MBD962	900×600	¥6,000	721-0962

※マーカー・チョーク兼用



⑧ 蛍光ボードマーカー **H-10 直**

種類	1本	
細字 丸芯1mm幅	¥200	461-1481
中字 丸芯2mm幅	¥250	461-1482
極太 平芯15mm幅	¥480	461-1415

色・青、緑、紫、赤、ピンク、オレンジ、黄、白
素材・水性顔料系、蛍光調色

⑨ ダストレスチョーク **N-7 直**

種類	1箱	
白×6本入	¥160	461-1483
蛍光色(6色入)	¥470	461-1484

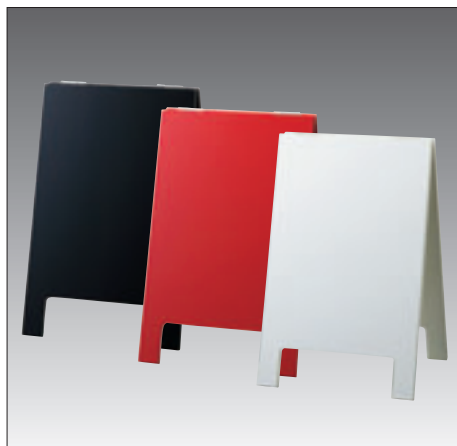

① 卓上メニュースタンドTMD23 **N-1 直 納5**
 寸法・151×140×235
 1台 ¥1,500 **461-0123**
 色・黒、赤、白/マーカー仕様



② 卓上メッセージボードHEME-423 **N-1 直 納5**
 寸法・235×436
 1台 ¥2,500 **461-0423**
 面板サイズ・230×300/マーカー仕様



③ ミニイーゼル&ミニ黒板MEBS-300 **N-1 直 納5**
 寸法・300×220×320
 1台 ¥2,200 **461-0300**
 面板サイズ・300×230/チョーク仕様



④ ミニカラーイーゼル **N-1 直 納5**
 寸法・250×220×320/天然木
 1台 ¥1,200 **462-3200**
 色・ナチュラル、オーク



⑤ 卓上ウッドフレームボードTMRD-235 **N-1 直 納5**
 寸法・200×205×305
 1台 ¥1,800 **461-0235**
 マーカー、チョーク兼用



⑥ 卓上ホワイトフレームボードTMSD-300 **N-1 直 納5**
 寸法・205×180×285
 1台 ¥2,000 **461-1300**
 マーカー、チョーク兼用



⑦ 三角イーゼルVer.2.0 **N-7 直 納5**
 寸法・530×550×1070
 1台 ¥4,000 **461-4200**
 材質・ラバーウッド塗装仕上



⑧ 木製L型イーゼルHECA-124 **N-1 直 納5**
 寸法・410×1140~1480×450
 1台 ¥9,500 **462-0124**
 ※伸縮式、A1サイズのボードも使用可



⑨ イーゼルESL **N-1 直 納5**

規格	寸法	1台	
ESL-1	610×570×1110	¥4,000	461-0001
ESL-2	600×610×1260	¥5,300	461-0002

色・ESL-1、2はナチュラル、ダークブラウン

リサイクル可能な樹脂素材を使用し丈夫な注水式サインです。

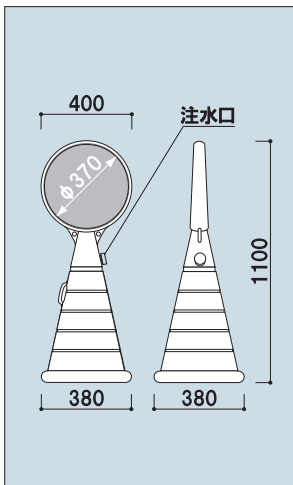

① ロードポップサインG-5020 **E-9** 直 / ※面板別売
 寸法・400×380×1100 / 材質・ポリエチレン樹脂
 1台 ¥21,800 **461-0020**
 色・黄、グレー / 重量・乾燥4kg、満水時32kg

② ロードポップサイン専用面板 **E-9** 直

種類	1枚	
面板サイン	¥1,600	461-1212
無地面板	¥1,000	461-1222

屋外でのサインの使用には注水型ウェイトをご使用ください。

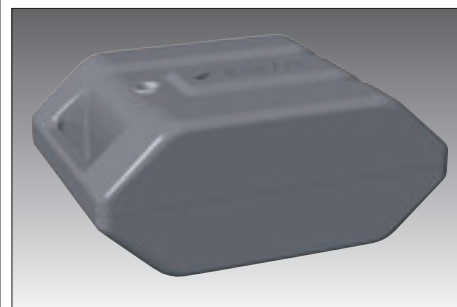
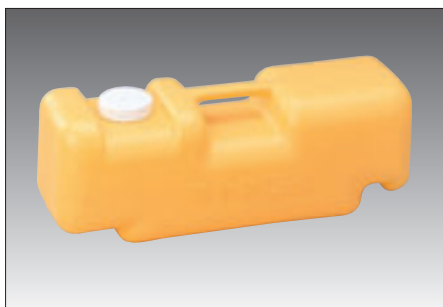
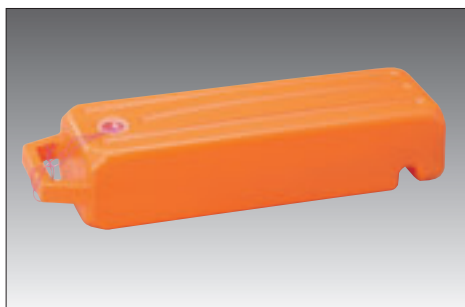

③ バリウイト小 **N-7** 直
 寸法・510×140×90
 1個 ¥1,000 **461-3202**
 色・イエロー、チャコールグレー
 満水時重量・5.0kg

④ バリウイト大 **N-7** 直
 寸法・500×160×170
 1個 ¥1,650 **461-2304**
 色・イエロー、チャコールグレー
 満水時重量・10kg

⑤ サインウイト **N-7** 直
 寸法・380×280×160
 1個 ¥2,000 **461-2305**
 材質・樹脂成型品
 満水時重量・10kg 色・グレー



⑦ コーン用ベッド **N-5** 直

種類	寸法	1台		
2.0kg	360×360×34	¥1,200	461-2201	赤、青、緑、黄、オレンジ、黒
1.5kg	360×360×25	¥1,100	461-2203	



⑧ コーンバー **N-5** 直

規格	寸法	1台		
1500	1500×34φ	¥800	461-2202	黄/黒・赤/白
2000	2000×34φ	¥850	461-2205	黄/黒・赤/白

⑥ カラフルコーン **N-5** 直
 寸法・380×380×700
 1本 ¥760 **923-9170**
 材質・PE樹脂
 色・赤、青、黄、緑

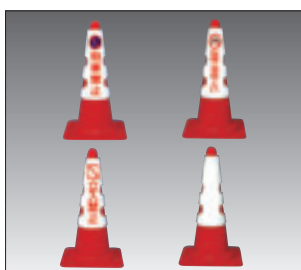

⑨ カラフルコーン用カバー **N-5** 直
 寸法・290×430

規格	1個	
駐車禁止(両面)	¥1,200	461-2207
立入禁止	¥1,200	461-2208
駐輪ご遠慮ください	¥1,200	461-2209
無地	¥900	461-2210



高級感ある天然木製掲示板がコーナーのイメージをアップします。

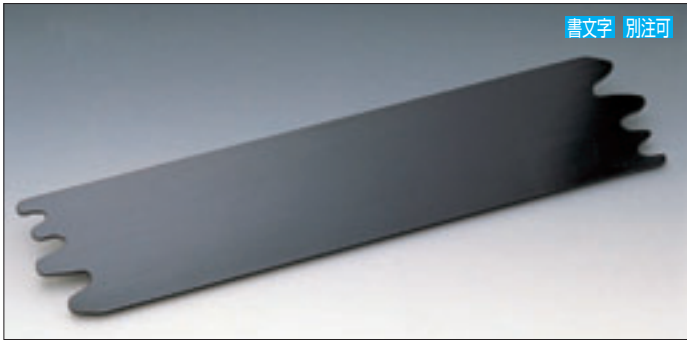

書文字 別注可

- ① うるし調塗り黒表示板 E-5 在
寸法・600×120×10
1枚 ¥3,200 461-1002

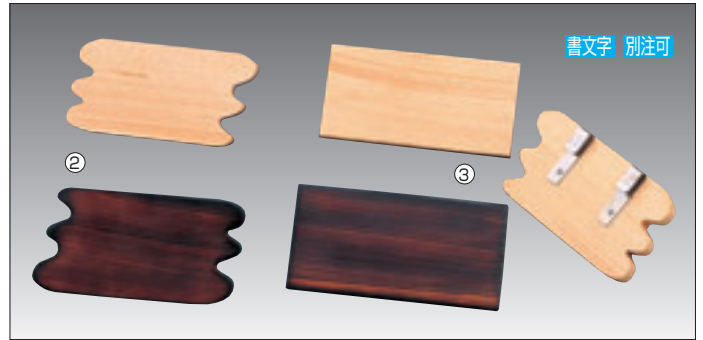

書文字 別注可

木製ミニ表示板 E-5 納3

番号	規格	寸法	1台	
②	雲形	150×75×12	¥1,200	461-1081
③	長角	150×75×12	¥1,200	461-1071

種類・白木、ネズコ/裏ステンフック付



書文字 別注可

- ④ 原木表示板白樺 E-5 在
寸法・600×80~130×12
1枚 ¥2,400 461-1001



書文字 別注可

- ⑤ 原木表示板紅節 E-5 在
寸法・600×80~130×12
1枚 ¥2,400 461-1031

壁・窓・コーナー等、貼りやすい剥がしやすい
自己吸着加工シートです。
オリジナルメディアの制作も可能です。

A5サイズ(一例)



No.22650



No.22648



No.22717



No.69841

車用W550×H150(一例)



No.23810



No.23811

- ⑥ 吸着ターポリン H-6 直

規格	寸法	1枚	
A5	210×148	¥ 550	461-0005
A4	297×210	¥1,350	461-0004
車用	550×150	¥1,750	461-0055
	300×200	¥1,250	461-0030

別注サイズ、オリジナルデザイン別途お見積り致します。

A4サイズ(一例)



No.23827



No.23821



No.23828



No.23823

車用W300×H200(一例)



No.23819



No.23820



壁へ



窓へ



コーナーへ