



品名板は別売(品名板サイズ95×33)

- ① デジプラネオ E-14 直
- 寸法・102×72  
1個 ¥910 223-0001  
色・黒、4桁黒  
4桁黒は単位表示なし  
コンパクトなボディに大きく見やすい表示  
ワンタッチ収納のスライド式産地表示/材質・ABS



品名板は別売(品名板サイズ62×21.5)

- ② デジプラブチN E-14 直
- 寸法・82×66  
1個 ¥740 223-0003  
色・黒  
産地名は回転つまみで操作が簡単  
材質・ABS



品名板は別売(品名板サイズ95×33)

- ③ デジプラツイン E-14 直
- 寸法・111×78×17  
1個 ¥1,600 223-2300  
色・黒/材質・ABS  
本体価格と税込み価格を2段表示できるプライサーです  
価格表示・0~1,999円 /単位表示を行う場合・0~999円  
産地・商品に表示/国産品/国内47種/国外55種



品名板は別売(品名板サイズ62×21.5)

- ④ デジプラブチツイン E-14 直
- 寸法・87×79×19  
1個 ¥1,600 223-2305  
色・黒/材質・ABS  
本体価格と税込み価格を2段表示できるプライサーです  
価格表示・0~1,999円 /単位表示を行う場合・0~999円  
産地・商品に表示/国産品/国内47種/国外55種

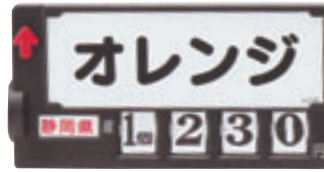

品名板は別売(品名板サイズ95×33)

- ⑤ デジプラスリム 本体価格 E-14 直
- 寸法・111×58×17  
1個 ¥800 223-2220  
色・黒/材質・ABS  
価格表示・単位表示しない時、0~1,999円

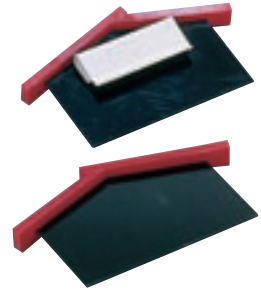

- ⑥ 赤黒プライス E-9 納4
- 寸法・130×80  
1個 ¥860 221-0230  
材質・アクリル

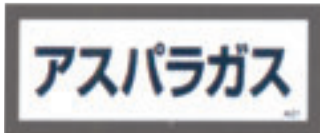

- ⑦ 印刷品名板 ケース入り E-14 直
- | 規格 | 寸法    | 1セット    | 入数            |          |
|----|-------|---------|---------------|----------|
| 野菜 | 95×33 | ¥16,800 | 379種460枚無地20枚 | 223-2310 |
| 果物 | 95×33 | ¥13,000 | 274種313枚無地20枚 | 223-2312 |
- 材質・エビロン



- ⑧ 品名板KR E-14 直
- | 規格 | 寸法      | 1セット    | 入数            |          |
|----|---------|---------|---------------|----------|
| 野菜 | 62×21.5 | ¥19,400 | 379種460枚無地60枚 | 223-2320 |
| 果物 | 62×21.5 | ¥13,200 | 274種313枚無地20枚 | 223-2325 |
- 材質・エビロン



- ⑨ 入コマ E-9 直 納3
- 寸法・100×71  
1個 ¥1,200 221-0250  
色・赤黒、檜  
数字 差込式/裏面フック付  
材質/エンビ



- ⑩ 透明押え板(PET 0.3mm)100枚入り C-11 在
- 寸法・85×28  
1袋 ¥600 221-0030  
エンビ0.3mm、0.2mmタイプもできます



- ⑪ レールカード(100枚入り) C-11 直 納2
- | 規格 | 寸法    | 1袋     |          |
|----|-------|--------|----------|
| A型 | 85×27 | ¥3,500 | 221-0031 |
| B型 | 85×27 | ¥3,500 | 221-0032 |
- 色・オレンジ、緑、青  
材質・エンビ0.3mm

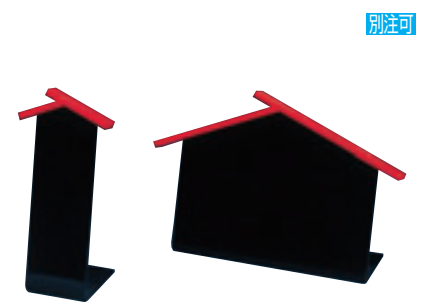

- ⑫ 赤黒メニュー立 E-11 納3
- | 規格 | 寸法      | 1枚     |          |
|----|---------|--------|----------|
| 小  | 45×145  | ¥ 580  | 221-1342 |
| 大  | 150×125 | ¥1,200 | 221-1344 |
- 材質・アクリル



S-6(檜)

S-6(墨流し)

① 肉プライス S-6 **C-15 納4**

規格	寸法	厚み	1枚	
檜	190×95	10mm	¥2,500	<a href="#">224-1006</a>
墨流し	190×95	10mm	¥2,300	<a href="#">224-1016</a>

材質・エンビ  
数字、文字、¥、100g、は別売です

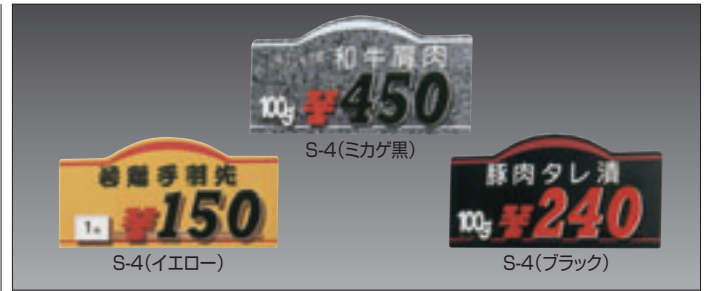

S-4(ミカゲ黒)

S-4(イエロー)

S-4(ブラック)

② 肉プライス S-4 **C-15 納4**

規格	寸法	1枚	
ミカゲ黒	190×95	¥1,500	<a href="#">224-1004</a>
イエロー	190×95	¥1,500	<a href="#">224-1014</a>
ブラック	190×95	¥1,500	<a href="#">224-1024</a>

材質・エンビ2mm  
数字、文字、¥、100g、単位シール台は別売です



S-5(檜)

S-5(イエロー)

S-5(ブラック)

③ 肉プライス S-5 **C-15 納4**

規格	寸法	1枚	
檜	190×106	¥1,500	<a href="#">224-1005</a>
イエロー	190×106	¥1,500	<a href="#">224-1015</a>
ブラック	190×106	¥1,500	<a href="#">224-1025</a>

材質・エンビ2mm  
数字、文字、¥、100g、単位シール台は別売です

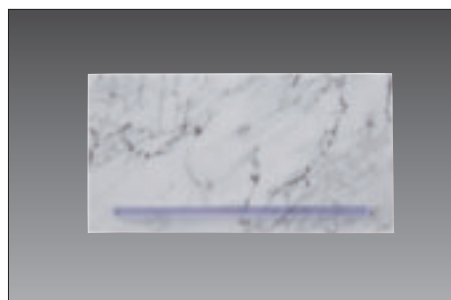

④ 肉プライス S-16 **C-15 納4**

規格	寸法	1枚	
墨流し	190×95	¥1,100	<a href="#">224-2016</a>

材質・エンビ2mm  
数字、文字、¥、100g、は別売です



⑤ 肉プライス用部品 **C-15 納4**

規格	寸法	1枚	
数字 黒	42H	¥100	<a href="#">224-1050</a>
数字 赤	42H	¥100	<a href="#">224-1051</a>
100g 黒	32×25	¥ 90	<a href="#">224-1055</a>
100g 白	32×25	¥ 90	<a href="#">224-1060</a>
¥	31×27	¥ 90	<a href="#">224-1070</a>
単位シール台	30×22	¥ 90	<a href="#">224-1080</a>
文字		その都度	<a href="#">224-1090</a>
差し込み用ペロ	150×30(10)	¥180	<a href="#">224-1095</a>

材質・エンビ



裏側

⑥ 再生ペットカード立 **E-14 直**

規格	寸法	1セット(10枚入)	
C-100	100×65×40	¥1,900	<a href="#">223-1100</a>
C-90	90×56×30	¥1,800	<a href="#">223-1090</a>
C-80	80×50×25	¥1,600	<a href="#">223-1080</a>
CC-20	197×79×45	¥3,500	<a href="#">223-2020</a>
CC-18	177×63×38	¥2,900	<a href="#">223-2018</a>
CC-15	147×63×38	¥2,600	<a href="#">223-2015</a>

環境に配慮した再生ペット1.8mm厚

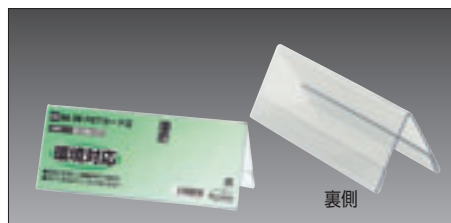

裏側

⑦ 再生ペットカード立 AA型 **E-14 直**

規格	寸法	1セット(10枚入)	
AA-20	197×78×70	¥5,100	<a href="#">223-3020</a>
AA-18	177×63×65	¥4,200	<a href="#">223-3018</a>
AA-15	147×63×65	¥3,900	<a href="#">223-3015</a>

環境に配慮した再生ペット1.8mm厚  
裏面も表示できる両面タイプ

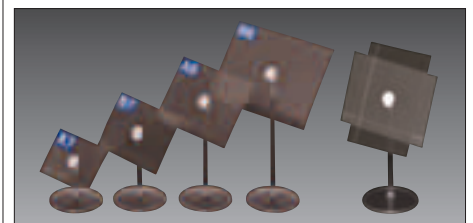

⑧ マルチテーブルPOP **E-14 直**

規格	カードケース寸法	支柱長	1枚	
A7	105×74	50	¥350	<a href="#">223-3007</a>
B7	128×91	100	¥390	<a href="#">223-3017</a>
A6	148×105	150	¥430	<a href="#">223-3006</a>
B6	182×128	200	¥470	<a href="#">223-3016</a>

材質・カードケース、ペット/支柱、ベース、PC  
角度調節も自在 / ベース・85φ



⑨ イージーPOPボード **E-14 直 納5**

規格	寸法	1枚	
A4	297×210	¥250	<a href="#">223-0020</a>
B5	257×182	¥240	<a href="#">223-0021</a>
A5	210×148	¥170	<a href="#">223-0022</a>
B6	182×128	¥140	<a href="#">223-0023</a>

材質・エンビ / 両面仕様 / ボードマーカー、チョーク対応



⑩ お会計クリップ **N-6 直**

規格	寸法	1枚	
12N	110×160	¥530	<a href="#">221-2012</a>

色・茶、黒  
材質・エンビ製



⑪ お会計クリップ **N-6 直**

規格	寸法	1枚	
AC-6N	125×245	¥2,000	<a href="#">221-3136</a>

色・黒、赤、茶  
材質・エンビ製

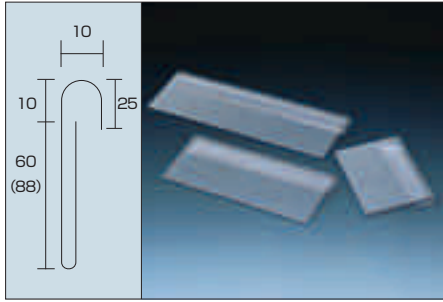

① ペットカード差し(1mm) **C-7 在**

規格	寸法	1枚	
特大	260×98	¥260	<a href="#">221-1005</a>
大	200×70	¥210	<a href="#">221-1004</a>
中	150×70	¥190	<a href="#">221-1003</a>
小	100×70	¥150	<a href="#">221-1002</a>

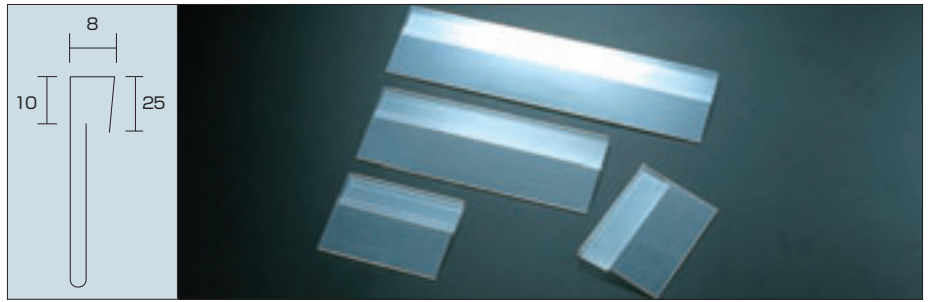

② PETカード差し(0.5mm) **C-7 在**

規格	寸法	1枚	
B5	258×184	¥194	<a href="#">222-2250</a>
B5 1/2	258×93	¥130	<a href="#">221-2252</a>
B5 1/3	258×63	¥126	<a href="#">221-2253</a>
A5	211×150	¥125	<a href="#">222-2150</a>
B6	183×130	¥122	<a href="#">221-2260</a>
B6 1/2	183×66	¥ 88	<a href="#">221-2262</a>

規格	寸法	1枚	
A6 2/3	149×72	¥75	<a href="#">223-0106</a>
A6	149×107	¥86	<a href="#">222-2160</a>
B7	129×93	¥81	<a href="#">221-2270</a>
A7	106×76	¥72	<a href="#">221-2170</a>
A7 4/5	106×61	¥72	<a href="#">223-0170</a>
B8	92×66	¥71	<a href="#">221-2280</a>

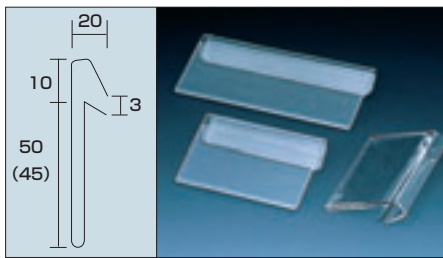

③ アクリルカード差し(1.8mm) **C-7 納4**

規格	寸法	1枚	
大	150×60	¥350	<a href="#">221-1014</a>
中	95×60	¥320	<a href="#">221-1013</a>
小	90×55	¥290	<a href="#">221-1012</a>

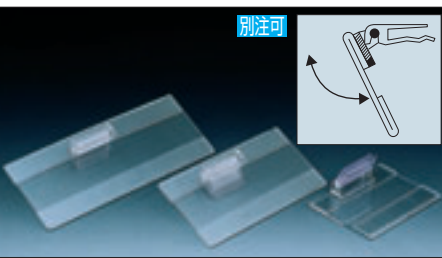

④ フリーカード差し(アクリル1.5mm) **C-7 納4**

規格	寸法	1枚	
特大	265×70	¥590	<a href="#">221-1025</a>
大	200×70	¥510	<a href="#">221-1024</a>
中	150×70	¥450	<a href="#">221-1023</a>
小	100×70	¥400	<a href="#">221-1022</a>

角度が自由に変えられます / フック巾は3mmまで

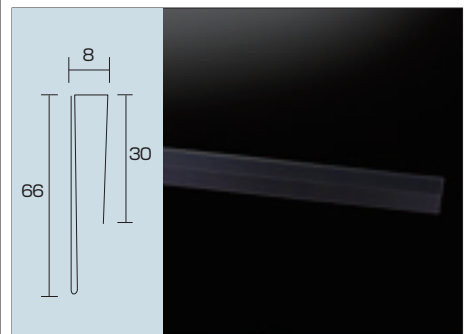

⑤ PETリングカード差し(0.5mm) **C-15 納4**

規格	寸法	1枚	
1210	1210×66	¥750	<a href="#">223-1210</a>
905	905×66	¥580	<a href="#">223-0905</a>

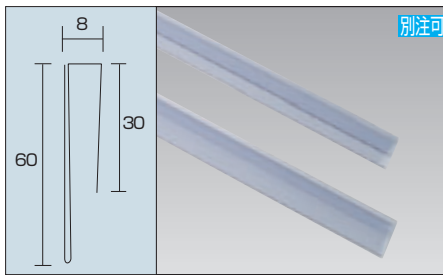

⑥ 塩ビリングカード差し(1mm) **C-7 在**

規格	寸法	1枚	
1200	1200×60	¥870	<a href="#">222-1200</a>
900	900×60	¥650	<a href="#">222-0900</a>
600	600×60	¥480	<a href="#">222-0600</a>

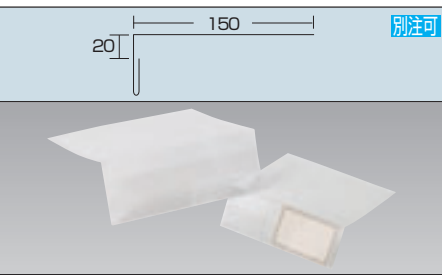

⑦ 棚段用カードケース(ペット0.5mm) **C-15 納3**

規格	寸法	1枚	
B6 1/2棚	183×67×150	¥170	<a href="#">222-0262</a>
B7 1/2棚	129×47×150	¥120	<a href="#">222-0272</a>
B8棚	92×67×150	¥100	<a href="#">222-0280</a>
B9棚	65×47×150	¥ 90	<a href="#">222-0290</a>



⑧ 透明温度管理カード入れ **C-15 直**  
寸法・260×70(窓寸・220×40)  
1枚 ¥560 [221-2000](#)  
材質・エンビ0.5mm  
マグネット付

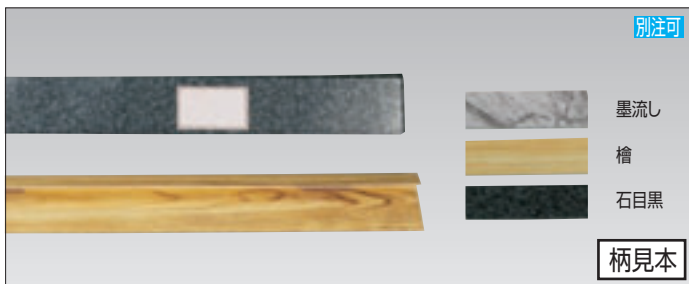

⑨ カード差し付レールカバー **C-11 納5**  
柄・墨流し、檜、石目黒 / 材質・エンビ

規格	寸法	1本	
900	905×65	¥2,480	<a href="#">223-1609</a>
1200	1210×65	¥3,050	<a href="#">223-1612</a>

前面に透明カバーがついています。  
(30mm~65mm)まで御指定してください。POP、プライス等を入れられます。  
ガラス、アクリル等のコロビ止めにブラフック部を差し込みます

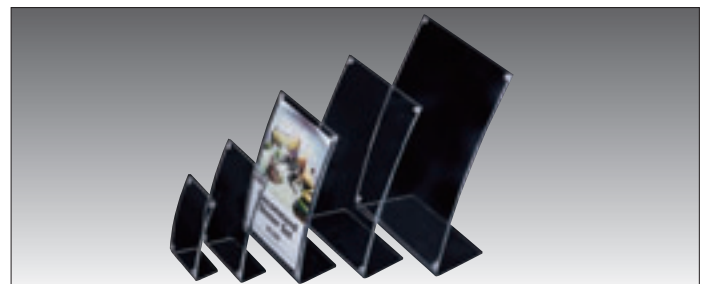
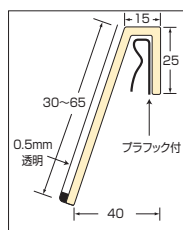

⑩ アールマグPOP **N-4 直** / 価格合計3万円以上元払

規格	寸法	1枚	
A4	222×310×100	¥1,530	<a href="#">221-1304</a>
B5	188×265×80	¥1,200	<a href="#">221-1305</a>
A5	160×227×78	¥1,050	<a href="#">221-1315</a>
A6	121×175×50	¥ 750	<a href="#">221-1316</a>
A7	86×130×40	¥ 580	<a href="#">221-1317</a>

マグネット着脱構造なので扱いやすく、POPやメニューの入れ替えもスムーズに行えます  
材質・アクリル

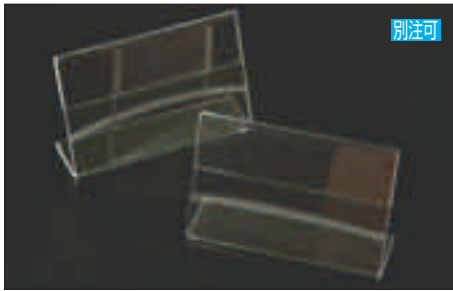

① アクリルL型カード立(1.8mm) **C-15 納3**

規格	寸法	1枚	
C-120	120×55×30	¥230	<a href="#">221-1120</a>
C-100	100×65×30	¥220	<a href="#">221-1100</a>
C-80	80×50×30	¥200	<a href="#">221-1080</a>
C-65	65×45×30	¥150	<a href="#">221-1065</a>

※C-80、C-100は在庫あります

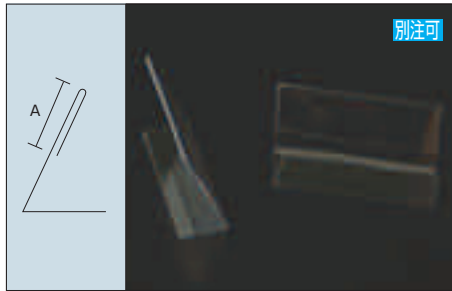

② ペットL型カード立(1.0mm) **C-15 納3**

規格	寸法(A)	1枚	
P120	120×55(25)×25	¥130	<a href="#">222-1120</a>
P100	100×65(30)×30	¥130	<a href="#">222-1100</a>
P80	80×50(25)×25	¥100	<a href="#">222-1080</a>
P65	65×45(30)×30	¥90	<a href="#">222-1065</a>

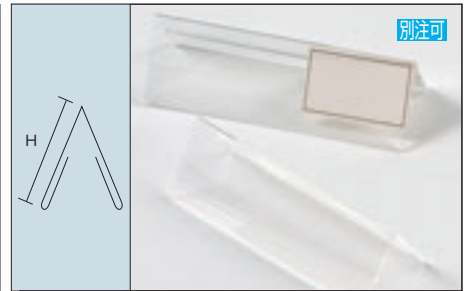

③ アクリル山型カード立(1.8mm) **C-15 納4**

規格	寸法	1枚	
D-200	200×66H×74	¥500	<a href="#">222-0200</a>
D-180	180×64H×69	¥480	<a href="#">222-0180</a>
D-150	151×52H×61	¥460	<a href="#">222-0150</a>
D-120	121×54H×53	¥400	<a href="#">222-0120</a>

両面にカードを入れられます

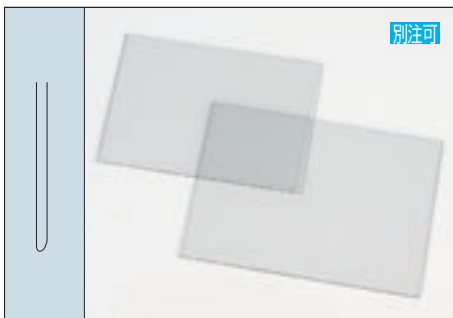

④ ペットU型カードケース(1mm) **C-7 納3**

規格	寸法	1枚	
B5	258×183	¥360	<a href="#">222-1250</a>
B6	183×129	¥240	<a href="#">222-1260</a>
A5	211×149	¥260	<a href="#">222-1150</a>
A6	149×106	¥155	<a href="#">222-1160</a>

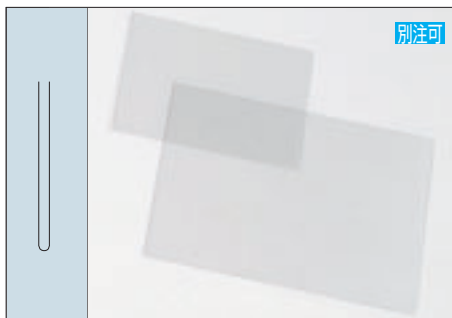

⑤ 薄型ペットU型カードケース(0.5mm) **C-7 納3**

規格	寸法	1枚	
B6	183×129	¥145	<a href="#">222-3260</a>
A5	211×149	¥160	<a href="#">222-3150</a>
A6	149×106	¥115	<a href="#">222-3160</a>
B8	92×65	¥88	<a href="#">222-3280</a>

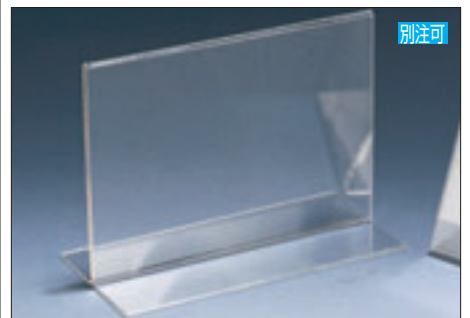

⑥ アクリルメニュー立(1.8mm) **C-15 納3**

規格	寸法	1枚	
特大	210×153×80	¥860	<a href="#">221-1035</a>
大	160×127×80	¥640	<a href="#">221-1034</a>
小	150×95×60	¥490	<a href="#">221-1032</a>

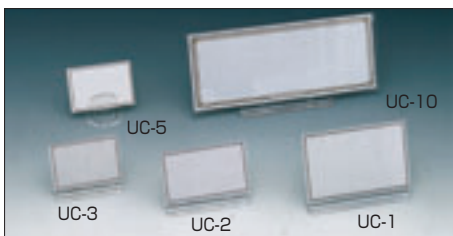

⑦ リクライングカード立 **C-15 直**

規格	寸法	1個	
UC-5	40φ×25	¥140	<a href="#">221-1105</a>
UC-10	200×83	¥300	<a href="#">221-1110</a>
UC-3	65×45	¥160	<a href="#">221-1103</a>
UC-2	80×50	¥180	<a href="#">221-1102</a>
UC-1	100×65	¥220	<a href="#">221-1101</a>

材質・スチロール



⑧ リクライングカード立 **C-15 直**

規格	寸法	1個	
UC-8	30φ×60	¥270	<a href="#">221-1108</a>
UC-7	25×50	¥185	<a href="#">221-1107</a>
UC-6	25×35	¥145	<a href="#">221-1106</a>
DC-G2	80×55	¥210	<a href="#">221-1172</a>
DC-G3	65×50	¥175	<a href="#">221-1173</a>

挟みこみ幅は5mm  
材質・スチロール



⑨ 万能カード立 **N-6 在**

規格	寸法	1枚	
大	55×44	¥120	<a href="#">222-0010</a>
中	35×28	¥90	<a href="#">222-0015</a>
小	24×24	¥65	<a href="#">222-0020</a>
小黑	24×24	¥85	<a href="#">222-0025</a>

材質・スチール  
クリップ部 10mmまで対応



⑩ POPカードケースボード **N-8 直**

規格	寸法	1枚	
A3	420×297	¥480	<a href="#">223-4003</a>
B4	364×257	¥350	<a href="#">223-4004</a>
A4	297×210	¥230	<a href="#">223-4014</a>
B5	257×182	¥180	<a href="#">223-4005</a>
A5	148×210	¥120	<a href="#">223-4015</a>
B6	182×128	¥110	<a href="#">223-4006</a>

材質・エンビ0.5mm  
三方枠入り/取り出しは長手方向1カ所



⑪ 経木板 **E-11 在**

規格	寸法	1束	
40	170×40(50枚入)	¥680	<a href="#">221-1440</a>
50	170×50(40枚入)	¥680	<a href="#">221-1450</a>
60	195×60(25枚入)	¥680	<a href="#">221-1460</a>
70	220×70(20枚入)	¥680	<a href="#">221-1470</a>

材質・スプルス/約0.7mm厚/60のみライン無し  
枚数多少ばらつきがあります



⑫ 特価札 **C-15 直 納2**

規格	寸法	1枚	
ヨコ	215×75	¥330	<a href="#">221-1210</a>
タテ	75×215	¥330	<a href="#">221-1220</a>

材質・エンビ1.0mm  
種類・広告の品、特価品、サービス品、御買徳品、奉仕品

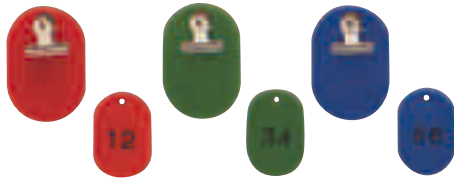

① 小判親札, KF-968 **N-6 直 納5**

規格	寸法・(小寸法)	1箱(50枚入)	
1~50	40×60・(30×45)	¥9,500	<a href="#">222-9680</a>
51~100	40×60・(30×45)	¥9,500	<a href="#">222-9681</a>

色・レッド、若草、スカイブルー、黄、白  
親札クリップ付



② スチロールクロークチケットA型 **E-11 直**

規格	寸法・(クリップ)	1箱(50枚入)	
1~50	40×60・(35×40)	¥6,600	<a href="#">222-2000</a>
51~100	40×60・(35×40)	¥6,600	<a href="#">222-2100</a>

色・レッド、ブルー、イエロー、ピンク、スカイブルー、グリーン、ホワイト  
札とクリップのセットです  
材質・スチロール



③ スチロール番号札, 大 **E-11 直**

規格	寸法	1箱(50枚入)	
1~50	40×60	¥2,800	<a href="#">222-3000</a>
51~100	40×60	¥2,800	<a href="#">222-3100</a>

色・レッド、ブルー、イエロー、ピンク、スカイブルー、グリーン、ホワイト  
材質・スチロール

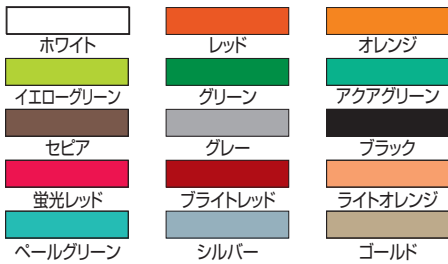

④ ニューカラーボード **H-5 直 納5**

規格	寸法	1枚	
B1	728×1030	¥1,700	<a href="#">223-1001</a>
B2	515×728	¥ 840	<a href="#">223-1002</a>
B3	364×594	¥ 480	<a href="#">223-1003</a>
A1	594×841	¥1,140	<a href="#">223-1011</a>
A2	420×594	¥ 600	<a href="#">223-1012</a>
A3	297×420	¥ 360	<a href="#">223-1013</a>
3×6	900×1800	¥3,400	<a href="#">223-1015</a>

両面仕様の発泡ボードです/板厚5mm



⑤ ハレバネ **H-5 直**

規格	寸法	1枚	
B1	728×1030	¥1,950	<a href="#">223-1101</a>
B2	540×760	¥ 980	<a href="#">223-1102</a>
B3	380×540	¥ 490	<a href="#">223-1103</a>
A1	605×910	¥1,400	<a href="#">223-1111</a>
A2	455×605	¥ 700	<a href="#">223-1112</a>
3×6	910×1820	¥3,850	<a href="#">223-1115</a>

片面ノリ付/板厚5mm  
大きめのサインボードが容易に作れます



⑥ FAフック用プライスホルダーAタイプ **C-15 直 納2**

規格	寸法・(カード寸)	1個	
47	47×32・(40×30)	¥118	<a href="#">221-3147</a>
52	52×32・(45×30)	¥118	<a href="#">221-3152</a>
57	57×32・(50×30)	¥118	<a href="#">221-3157</a>
62	62×32・(55×30)	¥118	<a href="#">221-3162</a>
87	87×32・(80×30)	¥134	<a href="#">221-3187</a>

材質・ABS

より見やすく、わかりやすい、  
お客様の視線に応じて角度調節のできる  
機能的なプライスホルダー  
プライス部分が4段階(90°、75°、60°、45°)に  
角度変更可能  
6φフック用バー(90°用、45°用)に取り付け可能



⑦ FAフック用プライスホルダーBタイプ **C-15 直 納2** / 材質・ABS

規格	寸法・(カード寸)	1個	
47	47×32・(40×30)	¥ 98	<a href="#">221-3247</a>
52	52×32・(45×30)	¥ 98	<a href="#">221-3252</a>
57	57×32・(50×30)	¥ 98	<a href="#">221-3257</a>
62	62×32・(55×30)	¥ 98	<a href="#">221-3262</a>
87	87×32・(80×30)	¥108	<a href="#">221-3287</a>

プライス部分の角度を左右3段階に変更できます  
6φ2段階フックバー(90°用)に取り付けが可能

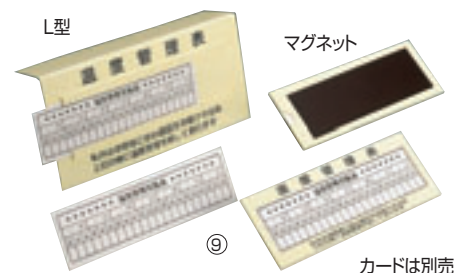

⑧ 温度管理表 **C-15 直 納2**

規格	寸法	1枚	
マグネット	210×80	¥1,400	<a href="#">221-3333</a>
L型	250×130×70	¥1,300	<a href="#">221-3332</a>

カードは別売り/マグネットタイプ、在庫あります/材質・エンビ

⑨ 温度管理カード **C-15 直**

寸法・200×60  
1枚 ¥180 [221-3331](#)



⑩ 品質管理表 **E-14 直**

寸法・284×151  
1枚 ¥1,700 [461-0071](#)  
材質・ABS マグネット付/カードは別売り

⑪ 品質管理カード **E-14 直**

寸法・266×85  
1袋(20枚入) ¥460 [461-0070](#)

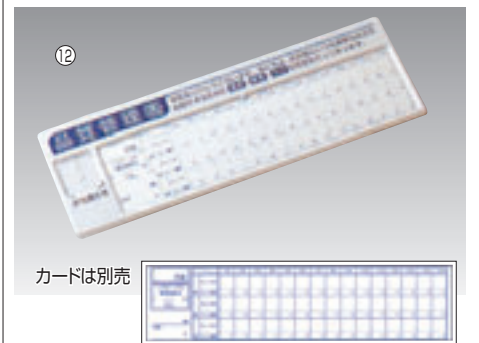

⑫ 品質管理表 S **E-14 直**

寸法・300×100  
1枚 ¥1,480 [461-0171](#)  
材質・ABS マグネット付/カードは別売り

⑬ 品質管理カード S **E-14 直**

寸法・259×63  
1袋(20枚入) ¥440 [461-0170](#)

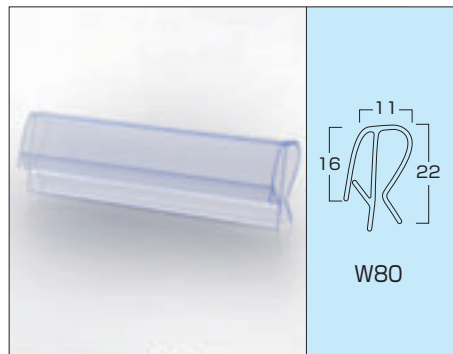

② POPクリップ C80 **E-16 在**  
1袋(100入) ¥6,800 413-2500  
材質・エンビ

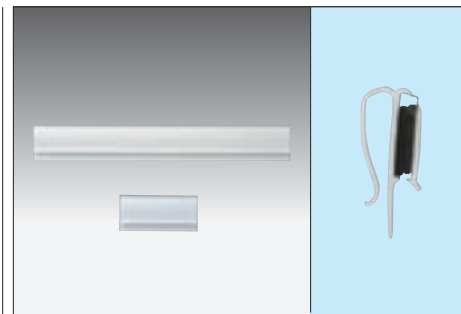

③ マグサンドクリップ **C-8 在**

規格	1個	
W200	¥380	413-2120
W60	¥180	413-2106

※フック厚み  
4mmまで



④ ベースキャッチャー **E-16 在**  
寸法・w90×89  
1個 ¥300 411-1510  
材質・ポリカーボネート

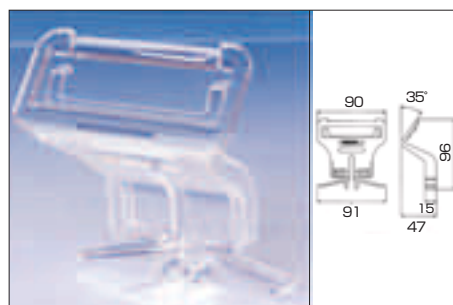

⑤ ベースキャッチャーFタイプ **E-14 直**  
寸法・w90×96 / 材質・ポリカーボネート  
1個 ¥330 222-5000  
冷ケース前面を避ける形状なので  
大型カードケース用にお勧め



⑥ ステンベースポップ立 **E-16 在**  
寸法・w90×90  
1個 ¥360 411-5848  
材質・SUS 304

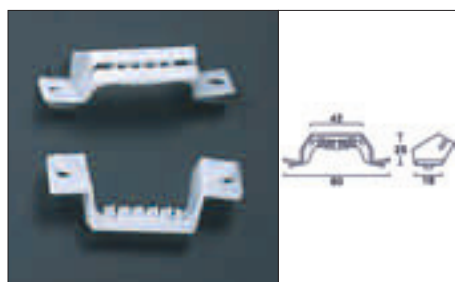

⑦ 冷ケースポップ立 **E-16 在**  
寸法・80×18  
1個 ¥170 411-5845  
材質・POM

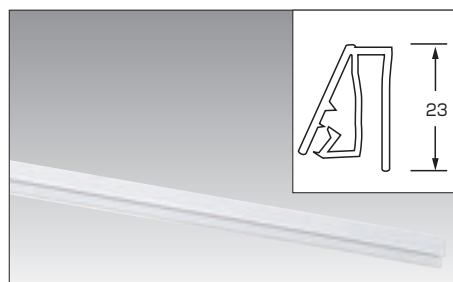

⑧ プライスカードホルダー 白 **E-16 納3**  
寸法・1000×23  
1本 ¥1,030 222-0123  
ご希望の寸法でカット致します(最大1000mmまで)寸法と  
個数、ご連絡ください。御見積りいたします / 材質・エンビ

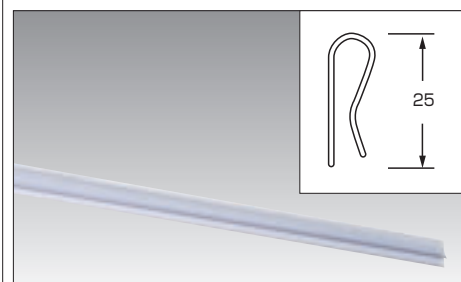

⑨ オリジナル引掛 大 透明 **E-16 納3**  
寸法・1500×25  
1本 ¥640 222-0124  
ご希望の寸法でカット致します(最大1500mmまで)  
寸法と個数、ご連絡ください  
御見積りいたします / 材質・エンビ

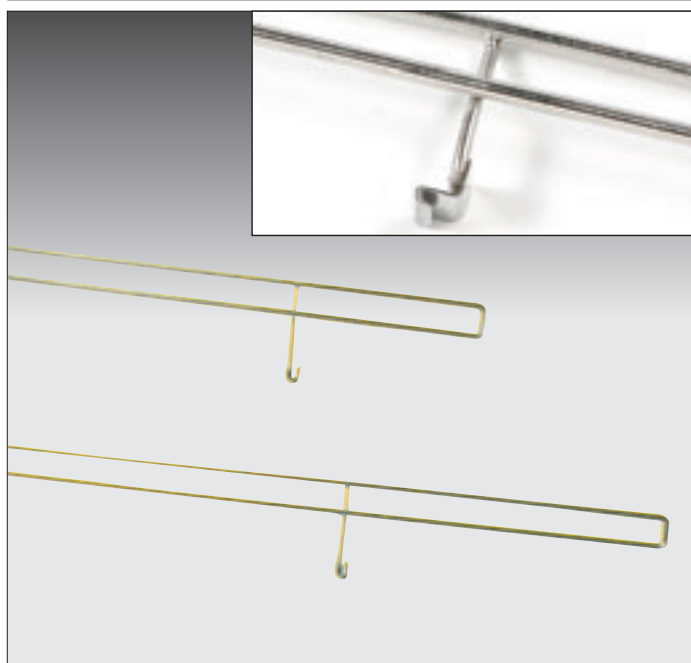

使用例

⑩ ロング冷ケースPOP立て **E-16 在**

規格	寸法	1本	
900	900×60(30)	¥2,600	222-0670
1200	1200×60(30)	¥3,300	222-0671

材質・SUS 304 / 太さ・5φ

① メニューブック **N-6** 直

規格	寸法	1枚	
#960	120×270	¥2,300	<a href="#">221-2960</a>
#1500-2	200×270	¥2,700	<a href="#">221-2152</a>
#1500-1	235×315	¥3,900	<a href="#">221-2150</a>

色・茶、赤、黒（中紙は別途です）  
材質・エンビ製

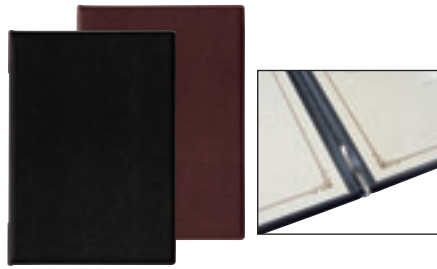
② メニューファイル **E-14** 直

規格	寸法	1冊	
MN-150-BK	225×318	¥2,400	<a href="#">222-4150</a>
MN-150-BR	225×318	¥2,400	<a href="#">222-4155</a>

A4・4ページ（中紙は別途です）  
材質・エンビ

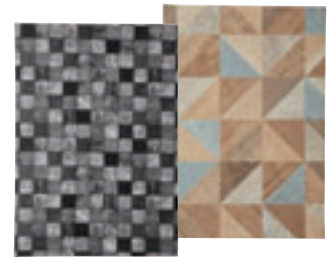
③ メニューファイル **E-14** 直

規格	寸法	1冊	
MN-133	225×318	¥3,300	<a href="#">222-4133</a>
MN-134	225×318	¥3,300	<a href="#">222-4134</a>

A4・4ページ（中紙は別途です）  
材質・エンビ

④ メニュースタンド **N-6** 直

規格	寸法	1枚	
コンビ-8	90×58×58	¥1,400	<a href="#">221-2008</a>
コンビ-9	120×60×68	¥1,550	<a href="#">221-2009</a>

色・黒/ミソ巾15  
材質・アクリル製

⑤ メニューブック立て EPB **C-16** 直 納3

規格	寸法	1枚	
大	150×75×80	¥2,000	<a href="#">222-1300</a>
小	130×65×55	¥1,600	<a href="#">222-1302</a>

ミソ巾20(小は15)

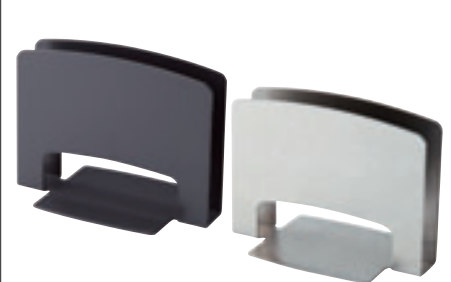
⑥ メニュースタンド **E-14** 直

規格	寸法	1個	材質	
CH-70-BK	129×90×70	¥900	鉄	<a href="#">222-4170</a>
CH-71	129×90×70	¥900	ステンス	<a href="#">222-4171</a>

⑦ マグサンドPOP **E-14** 直

寸法・130×60×130  
1個 ¥700 [223-3200](#)  
材質・エンビ+マグネット  
0.4mmの厚さまで対応  
20個からの製作となります

⑧ マグサンドバー白 **C-8** 直

規格	1個	
W200	¥360	<a href="#">413-2220</a>
W60	¥160	<a href="#">413-2206</a>

※両面テープ付  
黒色もあります

⑨ マグサンドバー黒 **E-14** 直

規格	寸法	1個	
60	60×20×8	¥160	<a href="#">223-4061</a>
200	200×20×8	¥280	<a href="#">223-4201</a>

材質・エンビ+マグネット  
0.4mmの厚さまで対応/裏面両面テープ付  
50個からの製作となります

⑩ カテゴリーサイン用クリップ **E-14** 直

規格	寸法	1個	
白	60×28×22	¥230	<a href="#">223-4000</a>
黒	60×28×22	¥230	<a href="#">223-4002</a>

材質・エンビ+マグネット/クリップ・PC  
0.4mmの厚さまで対応/裏面クリップ付  
50個からの製作となります

⑪ マグサンドバー吸盤タイプ **E-14** 直

規格	寸法	1個	
60	60×53×17	¥200	<a href="#">223-4160</a>
200	200×53×17	¥400	<a href="#">223-4120</a>

材質・エンビ+マグネット  
0.4mmの厚さまで対応  
50個からの製作となります

⑫ メニュースタンド MS-1 **H-2** 直 納3

規格	寸法	1枚	
ゴールド	100×170	¥2,600	<a href="#">222-0147</a>
ブラック	100×170	¥2,600	<a href="#">222-0149</a>

材質・アクリル板(寸法148×105)



① 透明モール(P.E.T 0.2mm) **C-15** 在

寸法	1枚		寸法	1枚	
100×28	¥ 8	223-0510	600×28	¥42	223-0560
150×28	¥14	223-0515	905×28	¥60	223-0590
300×28	¥22	223-0530	1210×28	¥70	223-0512



③ ベンチャーモール **C-11** 在

規格	寸法	1枚	
2R	605×28	¥130	223-0522
4R	1210×28	¥260	223-0524

材質・エンビ



⑤ エコセルモール **C-11** 在 ※カタログP3~4全ての柄に対応

規格	寸法	1枚	
3R	905×28	¥140	223-0513
4R	1210×28	¥160	223-0514

材質・オレフィン



※色、柄等細部は  
カタログP3~4 フードマット「エコセル」を参照してください

⑦ エコセルワイドモール **C-11** 納3

規格	寸法	1枚	
888	888×65	¥230	223-0901
1188	1188×65	¥260	223-1201

カタログ56ページ、POPレール等に差し込みます  
材質・オレフィン

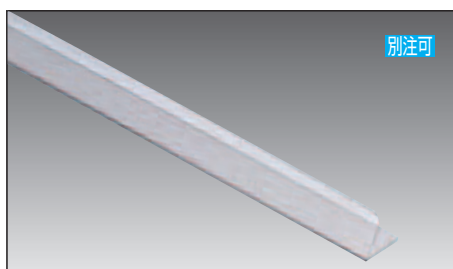

⑨ コロビ止めL型(エンビ1.2mm) **C-15** 納3

規格	寸法	1枚	
L-9	900×30×40	¥350	223-3209
L-12	1200×30×40	¥400	223-3212

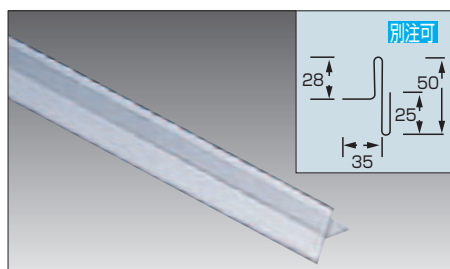

⑩ コロビ止めDL型(エンビ1.2mm) **C-15** 納3

規格	寸法	1枚	
DL-9	900×35×50	¥ 860	223-3409
DL-12	1200×35×50	¥1,040	223-3412



② パステルモール **C-4** 在

規格	寸法	1枚	
3R	905×28	¥ 90	223-0553
4R	1210×28	¥100	223-0554

ツヤなしモールです/材質・エンビ

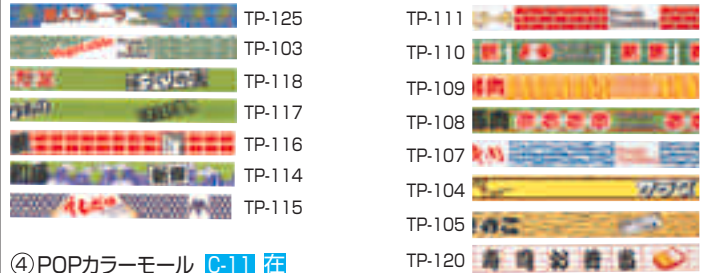

④ POPカラーモール **C-11** 在

寸法・303×28  
1枚 ¥130 223-0100



※色等、細部は  
カタログP7 フードマット「パステルカラーシート」を参照してください

⑥ パステルワイドモール **C-11** 納3

規格	寸法	1枚	
888	888×65	¥200	223-0900
1188	1188×65	¥220	223-1200

カタログ56ページ、POPレール等に差し込みます  
材質・エンビ

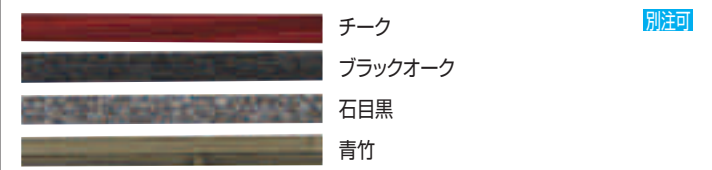

※色、柄等細部は  
カタログP3~4 フードマット「エコセル」を参照してください

⑧ エコセル50Wモール **C-11** 納3

規格	寸法	1枚	
900	895×50	¥200	223-0950
1200	1195×50	¥220	223-1250

材質・オレフィン



⑪~⑫ コロビ止め平板(5mm) **C-11** 納3

番号	規格	寸法	1枚	
⑪	アクリル 透明	900×50	¥ 990	223-3092
		900×70	¥1,280	223-3094
		1205×50	¥1,200	223-3022
		1205×70	¥1,580	223-3024
⑫	アクリル ガラス色	900×50	¥1,080	222-0905
		900×70	¥1,400	222-0907
		1205×50	¥1,400	222-1205
		1205×70	¥1,650	222-1207



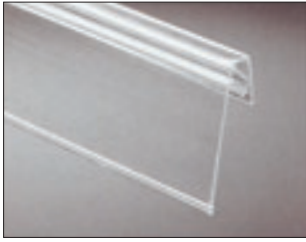

① スウィングライナー-V3 フックタイプ E-14 直

規格	寸法	1本	
W12	1194×65	¥440	223-0112
W9	894×65	¥360	223-0109
W6	594×65	¥240	223-0206

H25~H35mmのコロビ止め付 Gondola 棚板 / H25mmまでのガラスコロビ止め付冷蔵ケース棚板 / 材質:PET

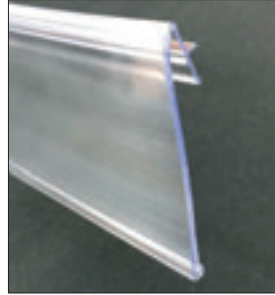

② プライスレール 薄棚兼用 E-11 直

寸法:892×75  
1本 ¥370 223-0210  
Gondolaにてご使用できます  
材質:PET0.8mm

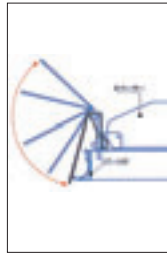
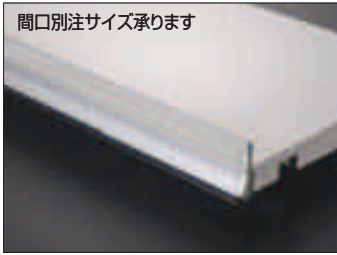

③ POPLレール UCタイプ E-2 直

スムーズな回転

規格	寸法	1枚	
600	590×66	¥570	223-2001
750	740×66	¥600	223-2002
900	890×66	¥600	223-2003
1200	1190×66	¥780	223-2004

スチール、ガラスコロビ止め等に、しなやかな回転に対応  
材質:PET 0.5mm(フック部 ABS)

⑥スライド式スペーサー-SCが使用できます

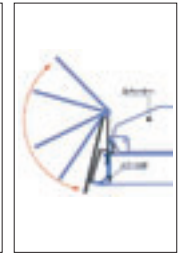
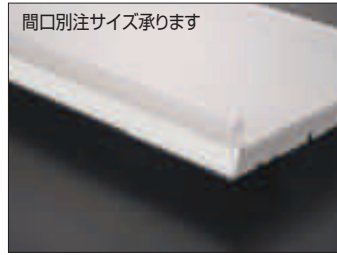

④ POPLレール UAタイプ E-2 直

スムーズな回転

規格	寸法	1枚	
600	590×66	¥550	223-2011
750	740×66	¥600	223-2012
900	890×66	¥640	223-2013
1200	1190×66	¥820	223-2014

Gondolaにてご使用できます

材質:PET 0.5mm(フック部 ABS)

⑥スライド式スペーサー-SCが使用できます

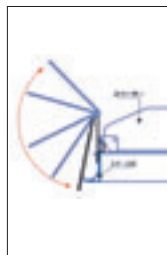
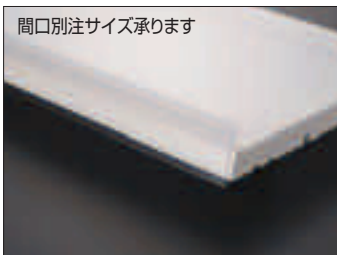

⑤ POPLレール UBタイプ E-2 直

スムーズな回転

規格	寸法	1枚	
600	590×66	¥520	223-2021
750	740×66	¥560	223-2022
900	890×66	¥600	223-2023
1200	1190×66	¥770	223-2024

Gondolaにてご使用できます

材質:PET 0.5mm(フック部 ABS)

⑥スライド式スペーサー-SCが使用できます

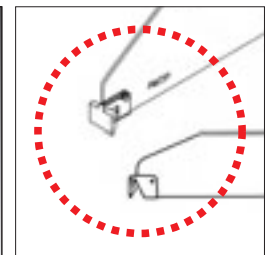
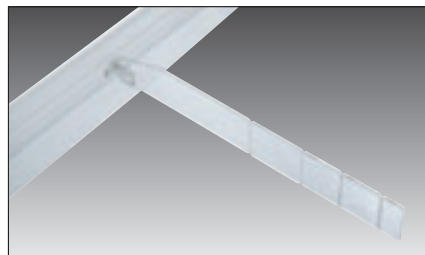

⑥ スライド式スペーサー-SC E-2 直

スムーズな回転

規格	寸法	1枚	
190	190×40	¥54	223-2041
225	225×40	¥54	223-2042
280	280×40	¥60	223-2043
310	310×40	¥84	223-2044
360	360×40	¥90	223-2045
410	410×40	¥98	223-2046

材質:スチロール

③④⑤ UC、UA、UBタイプ用スライド式仕切板です

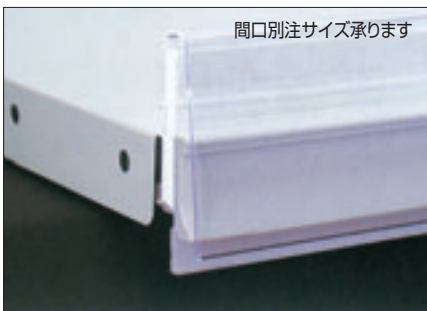

⑦ POPLレール フック式 E-2 直

規格	寸法	1枚	
F90	896×66	¥410	223-2050
F120	1196×66	¥530	223-2051

スチール、ガラスコロビ止め等に、しなやかな回転に対応  
材質:PET 0.5mm(フック部 ABS)

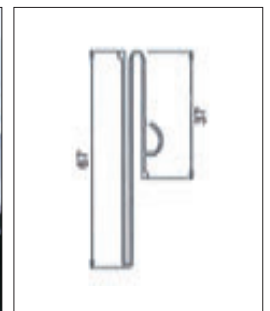
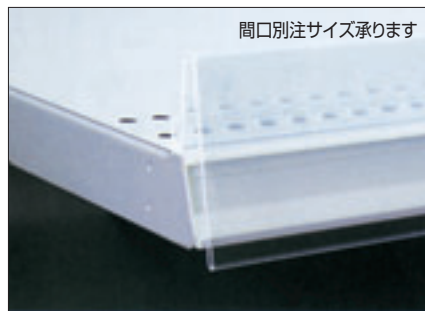

⑧ POPLレール 差し込み式 E-2 直

規格	寸法	1枚	
S90	896×66	¥400	223-2060
S120	1196×66	¥510	223-2061

Gondolaにてご使用できます

材質:PET 0.5mm(フック部 ABS)

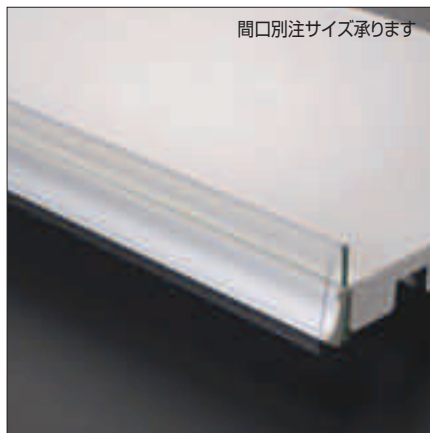

① POPLER Eタイプ E-2 直

規格	寸法	1枚	
600	588×66	¥480	<a href="#">222-7060</a>
750	738×66	¥550	<a href="#">222-7075</a>
900	888×66	¥560	<a href="#">222-7090</a>
1200	1188×66	¥740	<a href="#">222-7120</a>

スチール、ガラスコロビ止め等に、しなやかな回転に対応  
材質・PET 0.5mm(フック部 ABS) / 900と1200は在庫有ります

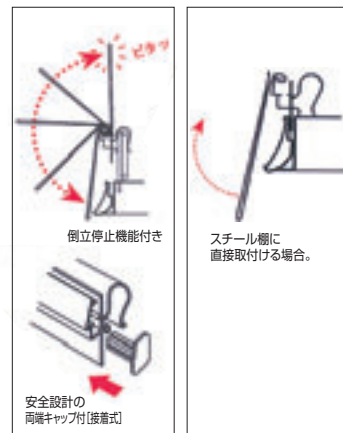
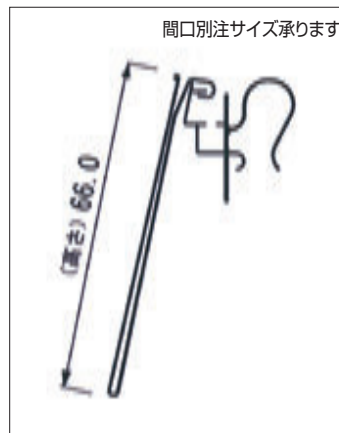

② POPLER CNタイプ E-2 直

規格	寸法	1枚	
600	590×66	¥520	<a href="#">223-1600</a>
750	740×66	¥570	<a href="#">223-1750</a>
900	890×66	¥600	<a href="#">223-1900</a>
1200	1190×66	¥790	<a href="#">223-2200</a>

スチール・ガラスコロビ止め、 Gondola等に、しなやかな回転に対応  
材質・PET 0.5mm(フック部 ABS)

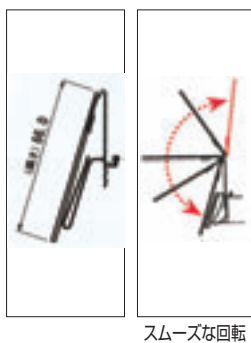

③ POPLER Fタイプ E-2 直

規格	寸法	1枚	
600	588×66	¥640	<a href="#">222-7062</a>
750	738×66	¥730	<a href="#">222-7077</a>
900	888×66	¥740	<a href="#">222-7092</a>
1200	1188×66	¥960	<a href="#">222-7122</a>

Gondolaにてご使用できます  
材質・PET 0.5mm(フック部 ABS)



④ POPLER ENタイプ E-2 直

規格	寸法	1枚	
600	588×66	¥530	<a href="#">222-8060</a>
750	738×66	¥610	<a href="#">222-8075</a>
900	888×66	¥620	<a href="#">222-8090</a>
1200	1188×66	¥820	<a href="#">222-8120</a>

スチール、ガラスコロビ止め、Gondola等に、しなやかな回転に対応  
材質・PET 0.5mm(フック部 ABS)

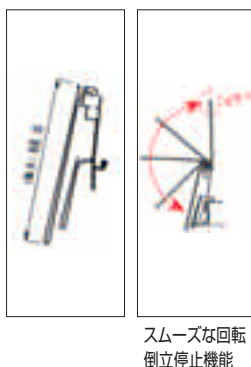

⑤ POPLER Aタイプ E-2 直

規格	寸法	1枚	
600	590×66	¥600	<a href="#">222-9060</a>
750	740×66	¥620	<a href="#">222-9075</a>
900	890×66	¥640	<a href="#">222-9090</a>
1200	1190×66	¥870	<a href="#">222-9120</a>

Gondolaにてご使用できます  
材質・PET 0.5mm(フック部 ABS)

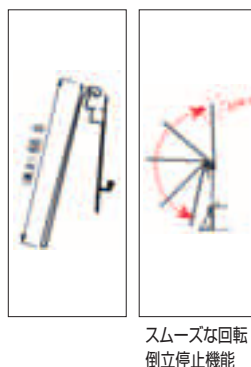

⑥ POPLER Bタイプ E-2 直

規格	寸法	1枚	
600	590×66	¥520	<a href="#">222-9560</a>
750	740×66	¥570	<a href="#">222-9575</a>
900	890×66	¥600	<a href="#">222-9590</a>
1200	1190×66	¥800	<a href="#">222-9512</a>

Gondolaにてご使用できます  
材質・PET 0.5mm(フック部 ABS)